

Nouvelle édition



12 ANS D'EXPÉRIENCE

>1200 établissements scolaires et collectivités
nous font confiance



L'ÉCOLE NUMÉRIQUE



Catalogue
2022-2023

NOTRE MOTIVATION !

VOUS ASSURER UN USAGE PERMANENT
DE VOS OUTILS NUMÉRIQUES

Bien plus qu'un prestataire,

VOTRE PARTENAIRE

Depuis 2010, Aratice se spécialise dans la création et l'intégration des solutions numériques «clé en main» pour l'Éducation et les Collectivités.

Nous sommes toujours soucieux de vous apporter des solutions innovantes, performantes et durables, afin de répondre efficacement à tous les projets d'aménagement de vos espaces numériques.

Plus de 4.100 salles de classe, de réunion, de conférence, de formation, d'amphithéâtres, de coworking installés en France par nos équipes sous-traitance.





NOS FORCES

Nos équipes d'experts commerciaux, installateurs, monteurs de mobiliers, électriciens certifiés et informaticiens permettent de vous proposer, pour l'ensemble de vos projets, un service clé en main sans aucune sous-traitance.

Un crédit recherche et développement ainsi qu'un expert en CAO permet de concevoir, tester et fabriquer du mobilier multimédia.

Nouvelle salle de clonage informatique de 250 m² pour industrialiser la préparation des devices, créée en 2022.

S.A.V personnalisé avec un contrat de maintenance et d'infogérance.

Réactivité en terme d'installations et de services - Certifié ISO 9001 depuis 2014.

Notre chiffre d'affaires a progressé de 28 % sur les 12 derniers mois.



" Très heureux de grandir avec vous "

Découvrez notre nouveau site
marchant e-aratice !



PLATEFORME DE
GESTION S.A.V
EN LIGNE

01.79.42.00.15

info@aratice.fr



Confiez-nous la
SIMULATION EN 3D
de votre projet numérique

GRATUITE !

Nous portons une attention particulière à l'agencement de votre espace numérique.
La simulation 3D nous permet de visualiser en avant première le rendu de votre projet, intégrant l'équipement audiovisuel, informatique, électrique et mobilier à installer.

FAMILLES DE PRODUITS

Notre savoir-faire multiple et notre volonté nous permettent de proposer 3 grandes familles de produits pour répondre efficacement à tous vos projets numériques :

AUDIOVISUEL



Des équipements multimédia indispensables pour faciliter la pédagogie en favorisant un enseignement interactif.

SALLE INFORMATIQUE



Des solutions mobiles pour tablettes et PC portables avec les ressources numériques et les logiciels de gestion. Tout cela dans un environnement sécurisé.

MOBILIER 3.0



Des chaises et des tables pour développer l'environnement de travail en parallèle à l'enseignement collaboratif pour une nouvelle pédagogie. 620 simulations de salle réalisées en 4 ans.



SOMMAIRE

Découvrez toutes nos nouveautés

AUDIOVISUEL

Ecrans interactifs	11
PC- OPS Windows	23
Logiciels	24
Projecteur interactif	27
Affichage dynamique	29
Tableau noir d'écriture	30
Mur d'écriture	31
Supports pour écrans interactifs...	35
Tableau numérique interactif.....	47
Tableaux blancs.....	49
Solutions audio & vidéo	56
Pilotage de salle de réunion	67
Transmission sans fil	68
Visualiseur numérique	69
Table multimédia	71
Plateforme interactive.....	72
Robot pédagogique	73
Accessoires audio- vidéo.....	78

INFORMATIQUE

Chariot multimédia	84
Valise multimédia	90
Station de stockage multimédia..	93
HUB : chargement & synchro.....	99
Cartable numérique	101
Accessoires informatiques	102
Tablettes, PC portables.....	103
Logiciels	115
Couverture WiFi	123
Filtrage internet.....	127

MOBILIER 3.0

Tables multimédia & modulables.....	130
Tables scolaires & modulables.....	144
Chaise multimédia & modulables....	170
Armoires de rangements	190





**ILS NOUS ONT FAIT
CONFIANCE**





ÉQUIPEMENTS AUDIOVISUELS

POUR LES ESPACES NUMÉRIQUES

ARATICE

SOMMAIRE

11

ÉCRANS :
INFRAROUGE -
CAPACITIF - PC/OPS

NOUVEAUTÉ



49

SOLUTIONS TABLEAUX
BLANCS



24

LOGICIEL POUR ÉCRANS
INTERACTIFS & PÉDAGOGIQUES



56

SOLUTIONS AUDIO
& VIDÉO

NOUVEAUTÉ



27

PROJECTEURS
INTERACTIFS

NOUVEAUTÉ



68

CONFÉRENCE SANS FIL



30

AFFICHAGE DYNAMIQUE -
TABLEAU NOIR D'ÉCRITURE



69

CAMÉRA - SCANNER

NOUVEAUTÉ



32

MUR D'ÉCRITURE POUR
ÉCRANS INTERACTIFS



71

TABLE MULTIMÉDIA -
PLATERFORME INTERACTIVE



35

SUPPORTS POUR
ÉCRANS INTERACTIFS

NOUVEAUTÉ



73

ROBOT PÉDAGOGIQUE

NOUVEAUTÉ



45

SOLUTIONS TABLEAUX
NUMÉRIQUES INTERACTIFS



78

ACCESSOIRES
AUDIOVISUELS

NOUVEAUTÉ



ÉCRAN INTERACTIF

NOUVEAUTÉ

SMART BOARD® MX SERIES AVEC IQ



Ports arrières modernisés HDMI 2.0 et USB 3.0.

Technologie tactile HyPr Touch™ avec Advanced IR



Ports d'accessibilité

2 x hauts-parleurs 15W

2 stylos magnétiques

Détecteurs Infrarouge (pour la télécommande) et détecteur de lumière ambiante

Ecran tactile multipoint :
 20 points de contact sous Windows® et MacOS.
 10 points de contact sous Chrome OS™

LOGICIELS :
 Expérience Android™ intégrée iQ
 SMART Ink® et SMART Product Drivers
 SMART Remote Management permet

L'écran SMART BOARD série MX est livré avec un ensemble d'outils et de ressources pédagogiques gratuits : iQ, SMART Notebook, SMART Exchange

Profitez de l'expérience SMART Board complète sur n'importe quel ordinateur Windows - Mac ou Chrome connecté.

ÉCRAN INTERACTIF INFRAROUGE

NOUVEAUTÉ



Connectez les appareils des élèves avec l'application SMART Mirror pour Windows et Mac



**ANDROID 9 /
10 ET BIENTÔT
11**



**ÉCRAN ULTRA HD
4K**



Le SMART Board série MX fonctionne avec les webcams UVC, Zoom, Microsoft Teams™ et Google Meet™ pour Des visioconférences grand format de meilleure qualité



Bluetooth 5



Object Awareness™



Avec iQ, s'appuyant sur Android 9



6 Go de RAM DDR



USB-C 6 W et 15 W



Wi-Fi intégré



Version de base de SMART Notebook®



Documents pédagogiques interactifs prêts à l'emploi



Bibliothèque gratuite de contenus pédagogiques



Durée de vie des LED : 50 000 heures



Certification ENERGY STAR®



Garantie SMART Assure

RÉFÉRENCE	DESCRIPTION	PRIX € HT - HORS LIVRAISON
SBID-MX265	Ecran 65"	1990,00
SBID-MX275	Ecran 75"	2800,00
SBID-MX286	Ecran 86"	3790,00



Interagissez avec toutes les entrées. Branchez facilement n'importe quel appareil au port USB-C à l'aide d'un seul et même câble pour la vidéo, l'audio, le toucher, les données ainsi que pour le chargement

ÉCRAN INTERACTIF INFRAROUGE

NOUVEAUTÉ

65" - 75" - 86"

SMART BOARD® GX SERIE



Market
I/O



Android
8/10/11 intégré



Capteurs
IR &
Lumière
ambiante

Ports de
Commodité
USB-C inclus

Enceintes
frontales
15W

2 stylos
Avec plumier ma-
gnétique magné-
tiques

Boutons de
Commodité
Configurés pour l'expé-
rience intégrée

Écran plat LCD
rétro-éclairé par LED
avec écran tactile
(multi-touches)

LOGICIELS :

Version de base de SMART Notebook®
SMART Ink® et SMART Product Drivers
(inclus)

SMART Remote Management

SMART Learning Suite

SMART Meeting Pro®

SMART TeamWorks™
(Facultatif)

ÉCRAN INTERACTIF INFRAROUGE

NOUVEAUTÉ

**ÉCRAN ULTRA HD
4K**

Une interactivité abordable pour votre
salle de classe

-  Résolution 4K/UHD
-  Luminosité de 400cd/m²
-  20 points interactifs
-  Enceintes 15W intégrées
-  Système Android 8.0
-  Wi-Fi et Bluetooth intégrés
-  Livré avec deux crayons, télécommande et câbles
-  Certifié Energy Star et Ecodesign
-  Capteurs de lumière ambiante
-  Logiciel inclus
-  Facile à déployer et à gérer
-  Garantie SMART
-  Emplacement OPS

Réunissez divers appareils et contenus afin de créer des situations d'apprentissage interactif.

Avec ses 20 points de contact, la Série GX permet aux enseignants de connecter un ordinateur, d'écrire, effacer et déplacer des objets de façon intuitive sans jamais avoir besoin de recourir à un menu

SMART Notebook et SMART Ink offrent la meilleure expérience d'annotation de SMART sur les ordinateurs Windows et Mac connectés

Le système Android intégré à l'écran permet aux enseignants de dispenser librement leurs cours, de naviguer sur le Web, d'utiliser la fonction tableau blanc et plus encore, sans avoir besoin d'ordinateur

RÉFÉRENCE	DESCRIPTION	PRIX € HT - HORS LIVRAISON
SBID-GX165	Ecran 65"	1 399,00
SBID-GX175	Ecran 75"	2 299,00
SBID-GX186	Ecran 86"	3 199,00

La Série GX permet la salle de classe connectée (jusqu'à 4 en simultané) à l'aide du partage d'écran

Les écrans fonctionnent avec les webcams UVC, Zoom, Google Meet™, Microsoft Teams™ etc

ÉCRAN INTERACTIF INFRAROUGE

NOUVEAUTÉ

Écran interactif tactile
SpeechiTouch

65" - 75" - 86"



Compatibles avec la plupart des outils BYOD (partage sans fil), de visioconférence (logiciels, caméras, visualiseurs, etc.) et pédagogiques.



L'écran SpeechiTouch dispose de ports en façade qui offrent aux utilisateurs un accès rapide aux connectiques les plus courantes (USB, HDMI IN, Touch), en plus des ports situés sur la tranche de l'écran.

HAUTS
PARLEURS

(2 x 15W)

UHD - 4k
3840 x 2160



ANDROID 8/9/
10
Plus rapide
et plus intuitif

TACTILE
20 points
de contact

Connectique
complète

SLOT
pour intégrer un
PC Windows
i5 ou i7 en
option

2 stylets passifs



ÉCRAN INTERACTIF TACTILE



Eshare / iMirror, le mirroring sans prise de tête

NOUVEAUTÉ!

Les différents modèles vous permettent de s'adapter à la taille de toutes les salles que vous souhaitez équiper

Écran interactif tactile
SpeechiTouch

65" - 75" - 86"

Le logiciel Note est installé sur les écrans tactiles SpeechiTouch. Depuis la barre d'outils latérale à portée de main quelle que soit la source, ouvrez Write et annotez toutes vos présentations.

65"
16 Go de mémoire flash (ROM) et 4 Go de RAM
Pour les petites salles (classe ou réunion...)

75"
16 Go de mémoire flash (ROM) et 3 Go de RAM
Pour toutes les tailles de salles

86"
16 Go de mémoire flash (ROM) et 3 Go de RAM
Pour les grandes salles de classe et de réunion



RÉFÉRENCE	DESCRIPTION	PRIX € HT - HORS LIVRAISON
ST-65-UHD-AND-L-005	Ecran interactif tactile Android 65"	1890,00
ST-75-UHD-AND-L-005	Ecran interactif tactile Android 75"	2590,00
ST-86-UHD-AND-L-005	Ecran interactif tactile Android 86"	3650,00



65"-75"-86"

Compatible avec
Windows, Android



Un écran tactile au
doigt ou stylet

En Option

eGalaxPen



C'est un stylo actif basé sur la technologie de détection capacitive

Stylet électronique pour une écriture plus naturelle et précise

ÉCRAN INTERACTIF CAPACITIF

4K UHD

Ecran LCD tactile :

20 points de contact

Cadre fin, verre 4mm antireflet,
anti-rayures, anti-éblouissement,
imperméable, sous Android 11

Windows en option (PC-OPS)

Wireless Mirroring

Affichage simultané multi-écrans

Stylet actif pour écriture ultra-fine

18 touches de raccourci sur les côtés

Logiciel d'annotation

DONVIEWBOARD

HP stéréo intégré

Garantie 5 ans

Ports USB-C, HDMI

Donview

La solution la plus économique
et la plus fiable (garantie 5 ans)



Mise en miroir sans fil
sur différents systèmes

EShare est l'application permettant le partage sans fil de l'écran interactif vers une tablette, un smartphone, un ordinateur, et vice-versa, tout en gardant l'interactivité du grand écran tactile
EShare est intégrée sur nos écrans interactifs



ÉCRAN INTERACTIF CAPACITIF



18 touches de raccourci sur les côtés du cadre pour un accès encore plus facile



Utilisant la technologie tactile multipoint

PC OPS Windows à l'arrière de l'écran (En option)

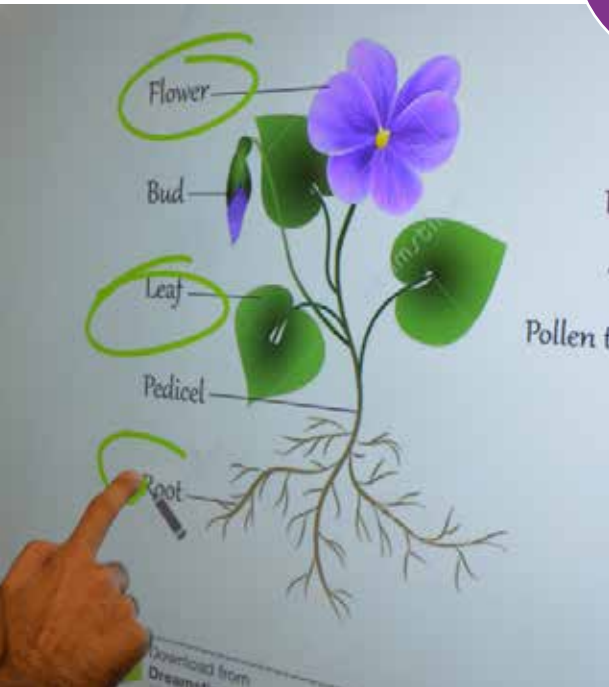

RÉFÉRENCE	DESCRIPTION	PRIX € HT - HORS LIVRAISON
DS-65AWMS-L04PA	Ecran capacitif 65"	2300,00
DS-75AWMS-L04PA	Ecran capacitif 75"	3700,00
DS-86AWMS-L04PA	Ecran capacitif 86"	4700,00
OPTIONS		
EGALAXPEN	Styler	90,00

65"-75"-86"

AUDIOVISUEL

Donview

DONNEES TECHNIQUES

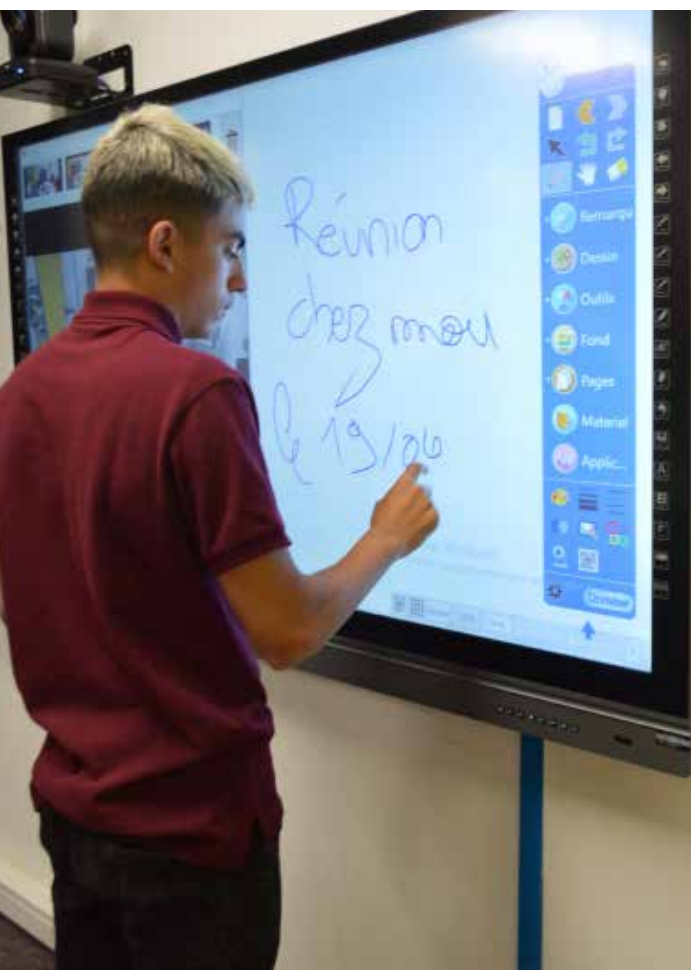

PRODUITS		65"	75"	86"
ÉCRAN	Type d'écran	TFT-LCD, 16:9, LED, 3840 X 2160,		
	Rafraîchissement	60Hz		
	Angle de vue	178°		
	Durée de vie	≥120,000H		
	Luminosité (nit)	400	400	450
	Ratio/contraste	4500:1	4000:1	1500:1
	Zone tactile (L *H mm)	1478*803.52	1700*928.26	1943*1065.96
	Zone d'affichage (L *H mm)	1428.48*803.52	1650.24*928.26	1895.04*1065.96
VERRE	Plaque de verre	Verre trempé AG (anti-éblouissant), réflectivité < 1 %		
	Épaisseur de verre (mm)	3		
	Dureté du verre	Mhos7		
TV SYSTEM	Haut-parleurs	20W*2		
	Signal analogique	PbPr Support: 480P/I,576P/I,720P, 1080P/I, VGA Compatible,SVGAXGA.WXGASXGA. WUXGA		
PUISSANCE	Max/ Standby(W)	200; <0.5	330; <0.5	450; <0.5
ANDROID	Version	System Version: Android 8.0, CPU: Cortex A73*2+A53*2 1.5GHz,		
	Spécifications	GPU: MaliG51*4, RAM: ODR4 4G, ROM: 32G		
	Réseau	Ethernet: 10/100/1 000Mbps, WiFi: IEEE 802.11 a/b/g/n/ac(2.4GHz+5GHz), Bluetooth*9*9/9*/98-*63-*63-*652132th:4.2		
CONNECTIQUES	En façade	HOMI 2.0 in*1 / Public USB 3.0*4(Type A*3, Type (*1) /Touch USB 2.0*1 (Type A)		
	A l'arrière	OP 1.2 in*1 / HOMI 2.0 in*2 / VGA in*1 / VGA Audio in*1 (3.5mm) / YPbPr in*1 / AV in*1 / RJ45 in*1 + Touch USB 2.0*3(Type B) / Public USB 3.0*1 (Type A)/ USB(Android) 2.0*1 (Type A) HOMI 2.0 out*1 / RJ45 out*1 / Spdif out(Optical)*1 / Head phone out*1 (3.5mm) / RS232*1 / WIFI antenna*1		
OPS WINDOWS	en option	Nous consulter		
TECHNOLOGIE TACTILE	Technologie	Tactile- Toucher capacitif projeté 20 points		
	Précision tactile	Objet tactile minimum : 5 mm, temps de réponse : stylet actif < 3 ms, stylet passif < 1 ms		
	Compatibilité du système d'exploitation	Windows 7/8/10; Linux; Android 4.4+		
DIMENSIONS	L*H*P mm- net	1533*952*120	1767*1092*118	2019*1230*143
	L*H*P mm- emballage	1777*260*1145	1987*270*1255	2214*270*1354
ACCESSOIRES		Stylo passif*2(avec 1 embouts)/Télécommande*1/Câble d'alimentation*1 (3m)/Câble HDMI*1(3m)/Câble USB*1 (AA, 3m)/Manuel*2(1 pour mur- Support de montage, 1 pour écran tactile Ali-in-one) / Carte de garantie * 1 / Certificat qualifié * 1 / Liste de colissage * 1		
POIDS	Net kg	41	58	81

ÉCRAN INTERACTIF INFRAROUGE











Nouvelle version
... Le plus !

4K UHD

- + Tactile 32 points
- + Ecriture en 20 points de contact
- + Écriture bicolore simultanément
- + Ecriture avec stylet ultra-fin
- + Cadres plus fins > écran Plus léger
- + 18 touches de raccourci sur les côtés
- + Caméra FHD 2MP et 2 micro intégrés
- + Geler l'écran avec la télécommande
- + Ports USB-C
- + Compatibilité Windows, Android, Mac OS et Chrome OS

Compatible avec Windows,
Android, Mac OS et Chrome OS
Prise en charge android 6.0, 8.0 et 9.0



-  Ecran LCD tactile au doigt ou stylet
-  Verre trempé antireflet 4 mm - Angle de vision de 178°
-  HP stéréo intégré
-  Multipoints
-  Affichage simultané multi-écrans
-  Logiciel DonviewsBoard (Windows/Android)
-  OPS - PC Windows à l'arrière de l'écran (en option)
-  Garantie 5 ans

PRIX € HT
HORS LIVRAISON

[Nous consulter](#)

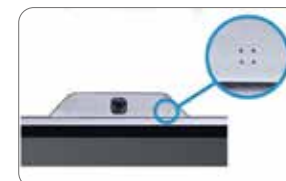

55" - 65" - 75" - 85"

AUDIOVISUEL

Donview

ÉCRAN INTERACTIF INFRAROUGE



LOGICIEL DONVIEW BOARD

Outils d'annotation pour les présentations permettant d'écrire, dessiner, interagir à plusieurs, avec une large gamme de ressources pédagogiques, expériences de simulation pour un apprentissage interactif

RÉFÉRENCE	DESCRIPTION	PRIX € HT - HORS LIVRAISON
DS 55IWMS-L02PA	Ecran infrarouge 55"	1490,00
DS 65IWMS-L03PA	Ecran infrarouge 65"	1790.00
DS 75IWMS-L03PA	Ecran infrarouge 75"	2490.00
DS 86IWMS-L03PA	Ecran infrarouge 85"	3490.00

RÉFÉRENCE	OPTIONS	PRIX € HT - HORS LIVRAISON
EGALXPEN	Stylo eGalaxPen	90.00
OPS	PC OPS I5, I7 ou I7++	Voir page 17
CAM INF 2	Webcam+micro 2px megapixel économique	Nous consulter
CAM INF 8	Webcam+micro 8 megapixel premium	Nous consulter

NOUVEAUTÉ

18 touches de raccourci sur les côtés du cadre pour un accès encore plus facile

Caméra Full HD 2MP + 2 microphones

Ports à l'avant et à l'arrière: USB-C, - HDMI, VGA, RJ45

Connexion sans fil

Cadre plus fins & Plus léger

PC-OPS Windows à l'arrière de l'écran (En option)



Geler l'écran
Utilisez la télécommande pour geler l'écran tout en gardant la lecture audio, afin que personne ne soit distrait et que votre progression ne soit pas affectée !

Écriture fine multipoint
Il permet d'identifier deux objets tactiles des tailles différentes et de configurer différentes couleurs pour chaque d'entre eux

Affichage multi- appareils
En connexion sans fil, il est possible de contrôler les appareils mobiles depuis l'écran sous le même réseau Aussi, Il est possible depuis un mobile d'écrire ou partager des fichiers sur l'écran depuis n'importe où dans la pièce

PC-OPS Windows - en option

i5- i7 - i7++ (voir page 17)

Garantie de base 3 ans



PRODUITS		55"	65"	75"	85"
ECRAN	Type d'écran	TFT-LCD, 16:9, LED, 3840 X 2160			
	Rafraîchissement	60Hz			
	Angle de vue	178°			
	Durée de vie	≥50000H	≥120,000H		
	Luminosité (nit)	350-400cd/m²	400		
	Ratio/contraste	Max: 4000:1-Min: 3200:1	4500:1	4500:1	3200:1
	Zone tactile (L *H mm)		1484.3*842.5	1704*965.5	1953.3*1103.1
	Zone d'affichage (L *H mm)		1431.5*805.9	1652.24*930.26	1875*1056
VERRE	Plaque de verre	Verre trempé AG (anti-éblouissement), réflectivité < 1 %			
	Épaisseur de verre (mm)	4			
	Dureté du verre	Mhos7			
WEBCAM OPTION	Résolution	-	Standard: 2 Megapixel (1080P), Premium: 8 Megapixel(4K)		
	Champ de vision (FOV)	-	Standard: 90° (horizontal), 51° (vertical), Premium: 90°		
	Microphones	-	Standard: 2-mic, Premium: 6-mic		
TV SYSTEM	Haut-parleurs	20W*2			
	Signal analogique	VGA Compatible:VGA,SVGA,XGA,WXGA, SXGA, WUXGA			
PUISSANCE	Max/Standby(W)	140	165; ≤0.5	330; ≤0.5	450; <0.5
ANDROID	Version	Android			
	Spécifications	CPU: Cortex A73*2+A53*2, 1.5GHz, GPU: MaliG51 *4, RAM: DDR4 4G, ROM: 32G			
	Réseau	Ethernet: 10/100/1 000Mbps, WiFi: 1 EEE 802.11 a/b/g/n/ac (2.4GHz+5GHz), Bluetooth: 5.0			
CONNECTIQUES	En façade	HDMI 2.0 in*1, USB 3.0 type-C*1, USB 3.0 type-A*3, Touch USB 2.0 type A*1			
	En arrière	OP 1.2 in*1, HDMI 2.0 in*1, Type-C in*1(Multimedia,data transfer,charging combined), VGA in*1, VGA Audio in(3.5mm)*1, Public USB 3.0 type A*2, Android USB 2.0 type A*1, Touch USB 2.0 type A*1, RJ45 in*1, RJ45 out*1, HDMI 2.0 out*1, Spdif out(Optical)*1, Headphone out(3.5mm)*1, RS232*1, WiFi antenna*3			
OPS WINDOWS	En option	Nous consulter			
TECHNOLOGIE TACTILE	Technologie	6 ou 10 points de contact	Tactile- infrarouge 32 points, écriture 20 points de contact		
	Précision tactile	Objet tactile minimum : 1 mm, temps de réponse : simple toucher < 5 ms, double toucher < 7 ms			
	Système d'exploitation	Windows XP/7/8/1 0; Linux; Chrome OS; Mac OS; Android			
DIMENSIONS	L*H*P mm- net	1363*839*127	1532*987.7*125	1751*1107.3*123.2	2004.2*1244.9*139
	L*H*P mm- emballage	1363*839*113	1787*270*1150	1987*270*1255	2214*270*1354
ACCESSOIRES		Stylo*2- Alimentation*1(3m)- HDMI*1(3m)- USB*1 (AA, 3m)- manuel*2- carte de garantie- certificat qualifié* 1- liste de colisage			
POIDS	Net kg		45	57	83

PC - OPS WINDOWS POUR ECRAN INTERACTIF

Unité centrale qui s'intègre à l'arrière
de l'écran interactif
INFRAROUGE & CAPACITIF
permettant d'accéder au système Windows

Compatible avec tous les écrans interactifs



OPS I5

Mini PC ZC-OPS Wifi
Prise en charge du double affichage
RAM : 8 Go. Disque dur : SATA
2,5". SSD mSATA 500 GB - 128 GB
connectique : HDMI - 1 VGA - 4 USB
2.0 - 2 USB 3.0 - 1RJ45 - 1 MIC - 1 HP
Windows PRO

OPS I7

Mini PC ZC-OPS - Wifi
Prise en charge du double affichage
RAM : 8 Go. Disque dur : SATA 2,5". SSD
mSATA 500 GB - 128 GB
Connectique : 1 HDMI - 1 VGA - 2 USB 2.0 - 2
USB 3.0 - 1 RJ45 - 1 MIC - 1 HP
Windows PRO

OPS I7 ++

Mini PC ZC-OPS i7 CPU - Wifi
NVIDIA GT730, mémoire vidéo de 2 Go,
prise en charge de la lecture 4K
2 mémoire DDR3 SO-DIMM 1600 MHz,
16 Go
Disque dur : SATA 2,5". SSD mSATA 1TB
- 256 GB
Connectique : 1 HDMI - 1 VGA - 2 USB 2.0
- 2 USB 3.0 - 1 RJ45 - 1 MIC - 1 HP
Windows PRO

RÉFÉRENCE	DESCRIPTION	PRIX € HT HORS LIVRAISON
ZC OPS870 ++	OPS i7++	990,00
ZC OPS870	OPS i7	830,00
ZC-OPS810V	OPS i5	650,00

LOGICIELS DE PARTAGE DE CONTENU POUR ÉCRAN INTERACTIF



EShare est une application permettant le partage du contenu audio, vidéo, photo, document sans fil vers un écran interactif à partir d'un téléphone, une tablette ou un PC portable, tout en conservant l'interactivité de chaque appareil



Technique très appréciée dans les réunions ou les visioconférences afin de favoriser l'interactivité entre les collaborateurs

Partage de contenus : audio, vidéo, photo, document... Sans fil et en instantanée, depuis un téléphone mobile, une tablette ou un PC portable vers l'écran interactif, tout en conservant l'interactivité de chaque appareil

Visualisez et contrôlez l'écran interactif à distance à partir d'un téléphone mobile, une tablette ou un PC portable, tout en conservant l'interactivité

Contrôlez la gestion et sécurisation des différents postes (un téléphone mobile, une tablette ou un PC portable) depuis l'écran interactif

EShare pour :



RÉFÉRENCE	PRIX € HT HORS LIVRAISON
ESHARE	70,00

**EShare est une appli
de MIRRORING**

**Le mirroring permet de diffuser sur l'écran interactif
l'écran de la tablette, smartphone ou ordinateur**

**Mettez en miroir l'écran du périphérique
Android sur votre écran**

LOGICIEL D'ANNOTATION POUR ÉCRAN INTERACTIF



DonviewBoard est un logiciel qui combine la simplicité des outils d'enseignements traditionnels avec les avantages qu'apportent les TICE

Il fonctionne aussi bien sur un écran interactif que sur un tableau blanc interactif ou sur votre ordinateur personnel



LES POINTS FORTS

Prise en charge des appareils Windows et Android

Connexion sans fil et interactivité faciles

Duplication d'écran et partage de données

Solution d'affichage multi-appareils

Une suite puissante de logiciels de tableau blanc

Large gamme de ressources pédagogiques

Expériences de simulation pour l'apprentissage interactif

Outils d'annotation pour les présentations

Il permet l'écriture manuscrite tout en y ajoutant des visuels, des images, des graphiques, des vidéos ou encore de naviguer sur Internet.

Ces supports sont à tout moment annotés et complétés, enregistrés et archivés dans la librairie de documents

En WiFi, vous pouvez contrôler les appareils mobiles : tablette, smartphone ou PC portable depuis l'écran (s'assurer que l'écran interactif et les appareils soient connectés sur le même réseau)

De même, toujours en WiFi, il est possible depuis un mobile d'écrire ou de partager des fichiers vers l'écran depuis n'importe où

RÉFÉRENCE	PRIX € HT HORS LIVRAISON
DONVIEWBOARD	Nous contacter

LOGICIELS PÉDAGOGIQUES LUDIQUES & INTUITIFS



Contactez-nous pour connaître le logiciel le plus adapté à votre projet numérique



Faciliter la gestion de la classe et optimiser la production de supports pédagogiques et d'exercices. Supports TNI - VPI - EIM

VERSION LIBRE



- OpenBoard est un logiciel d'enseignement interactif
- Il peut être utilisé indifféremment avec un tableau blanc interactif ou dans une configuration à double écran avec tablette. Compatible avec n'importe quel projecteur disposant d'un dispositif de pointage
- OpenBoard est compatible avec Windows (7+), MacOS (10.9+) et Linux



VERSION PAYANTE



- Logiciel d'évaluation et de collaboration entre élèves. Il inclut des outils dédiés à chaque matière, l'intégration aux appareils mobiles et des milliers de ressources pédagogiques gratuites
- Il peut être installé sur le PC de l'enseignant, lui permettant d'accéder d'un simple clic à des évaluations, à créer des activités ... tout en gardant le contrôle de la classe à l'aide de la tablette

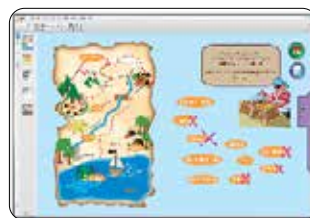

VERSION LIBRE ET PAYANTE



- Il comprend plus de 4 000 ressources numériques et une bibliothèque Flash «SIMS» contenant des animations et des simulations interactives pour l'enseignement de la maternelle à l'université dans les différents domaines disciplinaires.
- Il permet aussi la reconnaissance d'écriture mathématique, de l'éditeur d'équation et l'interaction avec Workspace Connect App à partir d'une tablette iPad ou Android



VERSION LIBRE ET PAYANTE



- Exclusivement conçu pour une utilisation dans les écoles primaires et secondaires
- Compatible avec Windows, Mac et Linux. Utilisable avec la plupart des marques de TNI et EIM, mais aussi seul sur un PC. Interopérable permettant d'importer des fichiers et de travailler sur des contenus de formats différents



PROJECTEURS INTERACTIFS POUR CLASSES NUMÉRIQUES

NOUVEAUTÉ!

Équipez votre salon des technologies les plus avancées grâce au fabricant de projecteurs numéro un dans le monde depuis 17 ans.



EB 685 W



Le design à ultracourte focale du projecteur EB-685W vous permet de faire des présentations avec encore moins de zones d'ombre et de reflets. Grâce à un niveau de luminosité de 3 500 lumens, une résolution WXGA HD-ready, un taux de contraste de 14 000:1 et des entrées HDMI, les étudiants bénéficient d'images nettes et claires.

EB 685 WI



Ce projecteur offre une interactivité exceptionnelle grâce à son double stylet. Avec une luminosité de 3 500 lumens et une résolution WXGA HD-ready, le projecteur à ultracourte focale EB-685Wi vous permet de présenter des images grand format à partir d'une très courte distance, tout en réduisant les zones d'ombre et les reflets.

EB 695 WI



Avec une luminosité de 3 500 lumens et une résolution WXGA HD-ready, le projecteur à ultracourte focale EB-695Wi vous permet de présenter des images grand format à partir d'une très courte distance, tout en réduisant les zones d'ombre et les reflets.

EB 725 W



Les utilisateurs ne sont plus limités à une taille d'affichage unique. Le projecteur EB-725W offre de nombreuses options évolutives jusqu'à 120". À la différence des écrans plats équivalents, il n'y a pas d'ombre, de reflet ou d'angle mort. Quelle que soit l'intensité de l'éclairage ambiant, la source lumineuse laser de 4 000 lm projettera des images de qualité.

EB 725 WI



La flexibilité est primordiale avec l'EB-725Wi, avec des options d'affichage lumineuses et évolutives jusqu'à 100". Contrairement aux équivalents à écran plat, il n'y a pas d'ombres, d'éblouissements ou d'angles morts, et la source de lumière laser haute luminosité de 4 000 lm peut fonctionner lorsque l'éclairage ambiant est également élevé.

RÉFÉRENCE	DIMENSION H*L*P MM	PRIX € HT HORS LIVRAISON
EB-685W	149 * 367 * 400	1150,00

RÉFÉRENCE	DIMENSION H*L*P MM	PRIX € HT HORS LIVRAISON
EB-685WI	149 * 367 * 400	1390,00

RÉFÉRENCE	DIMENSION H*L*P MM	PRIX € HT HORS LIVRAISON
EB-695WI	149 * 367 * 400	1790,00

RÉFÉRENCE	DIMENSION H*L*P MM	PRIX € HT HORS LIVRAISON
EB-725W	133 * 356 * 395	1690,00

RÉFÉRENCE	DIMENSION H*L*P MM	PRIX € HT HORS LIVRAISON
EB-725WI	133 * 356 * 395	2190,00

**NETBOARD
PORTABLE**

AUDIOVISUEL

**NETBOARD
PORTABLE**

PROJECTEUR INTERACTIF + SUPPOT CHARIOT POUR CLASSES NUMÉRIQUES



MATER-
NELLE
PRIMAIRE

NOUVEAUTÉ!



Solution "TOUT-EN-UN" com-
posée d'une structure tubu-
laire qui intègre un projecteur
interactif Epson EB-685wi.

Choisissez la surface qui vous semble la mieux adaptée pour projeter aujourd'hui -
PLANCHER, MUR ou TABLE. Déplacez-vous entre différentes pièces et propriétés
avec le support-chariot inclus.



Structure en
tube de diamètre
35x1,5 mm.

Il peut intégrer
un ordinateur
portable, un mi-
ni-ordinateur ou
tablette.

Plaque de fixation
du vidéoprojecteur
en tôle d'acier de
0,8 mm avec fixa-
tion en 4 points à
l'aide de vis.

Support pour or-
dinateur portable
en tôle d'acier de
2 mm, surface
d'appui 300x210
mm



RÉFÉRENCE	DESCRIPTION	DIMENSION H*L*P CM	PRIX € HT HORS LIVRAISON
NETBOARD PORTABLE	Projecteur inté- ractif + support	70 à 82 * 40 * 27	Nous consulter

AFFICHAGE DYNAMIQUE

Pour créer, planifier et déployer des contenus multimédia en un clin d'œil et selon les besoins



NOS SOLUTIONS



PLUG AND PLAY

Solution composée d'un écran avec un Player intégré, permettant de diffuser l'information à l'aide d'une clé USB et à partir du réseau



LOCAL

Solution permettant la connexion au serveur interne de l'établissement pour des structures qui ont besoin de communiquer avec un maximum de 15 écrans

A chaque écran il faut ajouter un PLAYER connecté avec un câble HDMI

Logiciel MULTIPOSTE pour gérer la gestion des contenus



SERVEUR

Solution permettant la connexion à un réseau externe - CLOUD de plus de 15 moniteurs

Diffusion de l'information à partir de n'importe quel poste. Chaque écran a son propre PLAYER intégré pour un accès au réseau

Logiciel - licence serveur pour gérer la gestion des contenus



Elements nécessaires à connaître pour créer votre projet d'affichage dynamique

- 1 Emplacement à l'intérieur ou l'extérieur
- 2 Nombre de moniteurs - écrans à installer
- 3 Moyen de déploiement de l'information (local ou Web)
- 4 Connexion au réseau interne ou externe

RÉFÉRENCE	RÉFÉRENCE	PRIX € HT HORS LIVRAISON
CDE4302	Ecran 43"	455,00
CDE5510	Ecran 55"	865,00
CDE6510	Ecran 65"	1642,00
NOUS CONSULTER	Licence serveur	Nous consulter
NOUS CONSULTER	Protection au polycarbonate	Nous consulter

TABLEAU NOIR D'ÉCRITURE LCD



Nouvelle génération de tableaux numériques pour tous les âges et pour toutes les situations



 Parfaitement compatible avec nos écrans tactiles interactifs

 D'autres dimensions de tableaux disponibles
Demandez-nous !



Effacement TOTAL du contenu affiché au tableau en un clic à travers une touche alimentée d'une batterie intégrée rechargeable

Effacement PARTIEL du contenu écrit au tableau, à l'aide d'une gomme (fournie)

Possibilité d'effacement partiel uniquement sur les tableaux 60"

(arablackboard++)

Enregistrement du contenu affiché, pour le tableau 60" dans l'ordinateur à travers un câble USB

(arablackboard++)

RÉFÉRENCE	DESCRIPTION	DIMENSION H*L*P MM	POIDS KG	PRIX € HT HORS LIVRAISON
B10A	Arablackboard 10"	254*164*8	158 g	15,00
B40A	Arablackboard 40"	900*600	6.45 kg	240,00
B52A	Arablackboard 52"	1200*800	7,1 kg	440,00
B60P	Arablackboard++ 60"	1435*1200	27 kg	980,00

TABLEAU NOIR D'ÉCRITURE - LCD



Respectueux de l'environnement sans poussière, sans pollution par les odeurs.

Technologie d'affichage sans rétroéclairage :
Le tableau LCD reflète l'écriture manuscrite par la lumière naturelle, sans danger ni rayonnement pour les yeux

Tactile Stylet - doigt

Écrivez à l'aide d'un stylet passif (fourni) ou même avec vos doigts



Des tableaux qui s'adaptent aux différents supports : Mur, chevalet, support fixe, support mobile

ARABOARD 2

SOLUTION MOBILE

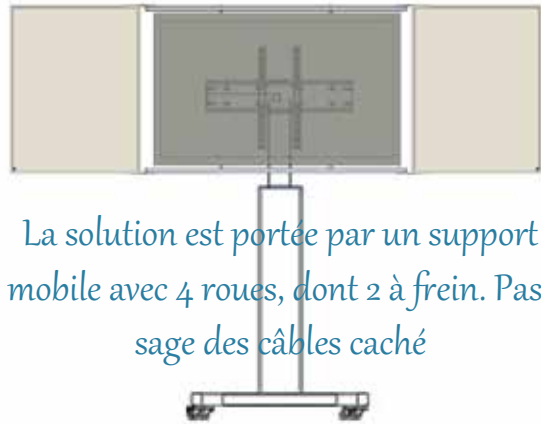

La solution est portée par un support mobile avec 4 roues, dont 2 à frein. Passage des câbles caché

MUR D'ÉCRITURE
AUTOUR D'UN ÉCRAN INTERACTIF

Solution mécano soudée composée d'un cadre métallique avec 2 tableaux blancs pivotants doubles-faces



ARABOARD 2

SOLUTION FIXE

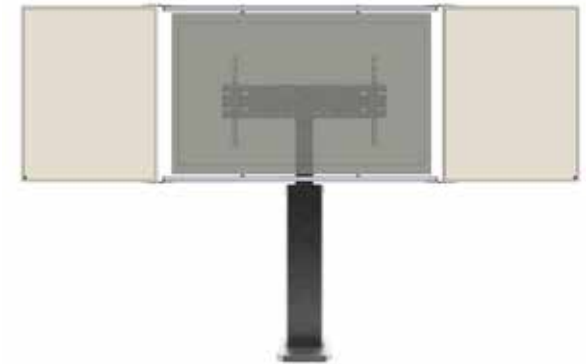

La solution est portée par un support fixé au sol et au mur. Fixation VESA,

La hauteur de la solution se règle au moment du montage du support

Supports ajustables en hauteur

1097 mm



Garantie 5 ans

3429 mm

835 mm

1097 mm

Deux tableaux blancs pivotants

Surface d'écriture émaillée, antirayures
Marque Polyvision e3.
Garantie à vie pour la surface d'écriture



Ce cadre se fixe sur support mobile ou fixe (en option) selon les besoins et permet d'intégrer un écran interactif capacitif ou infrarouge (en option) au centre de la solution à travers un support de fixation VESA



MUR D'ÉCRITURE

UNE SOLUTION COMPLÈTE COMPOSÉE DE :



La Solution s'adapte
aux écrans interactifs :

CAPACITIF & INFRAROUGE

TYPE D'ÉCRAN	SUPPORT FIXE MINI W-100	SUPPORT MOBILE MINI F-100
ÉCRAN CAPACITIF 55"	Oui	Oui
ÉCRAN CAPACITIF 65"	Oui	Oui
ÉCRAN CAPACITIF 75"	Non	Non
ÉCRAN INFRAROUGE 55"	Oui	Oui
ÉCRAN INFRAROUGE 65"	Oui	Oui
ÉCRAN INFRAROUGE 75"	Oui	Non

Taille maximum de l'écran :
1010 * 1750 mm



RÉFÉRENCE	DESCRIPTION	DIMENSION LA SOLUTION H * L * P MM	DIMENSION DU TABLEAU H * L * P MM	POIDS KG	PRIX € HT HORS LIVRAISON - ASSEMBLAGE
ARABOARD 2	Structure + 2 tableaux blancs pivotants (n'inclus pas le support fixe ou mobile)	1097 * 3429 * 100	835 * 1079	96,00	998,00

MUR D'ÉCRITURE AUTOUR D'UN ÉCRAN INTERACTIF

Écrivez sur un tableau blanc en parallèle de l'usage de l'écran interactif



Solution murale - mécano soudée pour écran interactif max 75" intégrant 4 tableaux blancs dont 2 coulissants

Solution à installer uniquement sur des murs solides (Béton, brique...)

Garantie de la solution : 3 ans

Surface d'écriture émaillée antirayures, marque Polyvision e3 d'écriture

Garantie à vie de la surface d'écriture



RÉFÉRENCE	DESCRIPTION	DIMENSION LA SOLUTION H * L * P MM	DIMENSION1 TABLEAU H * L * P MM	POIDS KG	PRIX € HT HORS LIVRAISON HORS ASSEMBLAGE
ARABOARD 4	Structure + 4 tableaux blancs	1305 * 4000 * 100	1140 * 940	45,00	1120,00



NOS SOLUTIONS

SUPPORTS POUR ÉCRANS INTERACTIFS



MURALE
MOBILE

 Le choix du bon support d'écran est fondamental

 Choisissez-le en fonction de votre salle et des utilisateurs

 En acier, fixation VESA 4 points, pour des écrans max 86"



MOTORISÉE
NON MOTORISÉE



PÉRIPHÉRIQUES

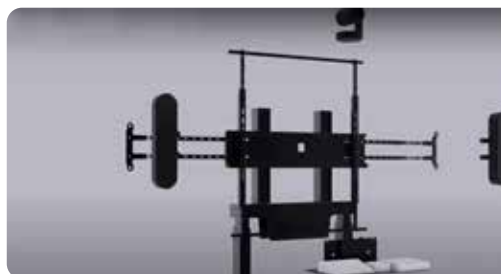

MINI-F 65



MINI-F 100

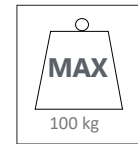

SUPPORTS
POUR ÉCRANS INTERACTIFS

DIMASA

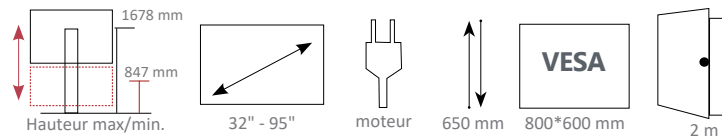

MINI-F DUO

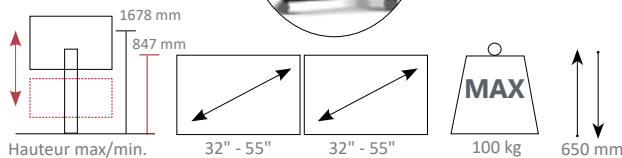
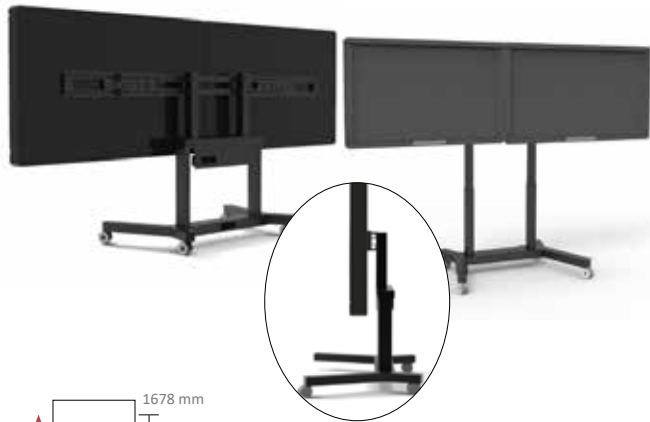

XL-F

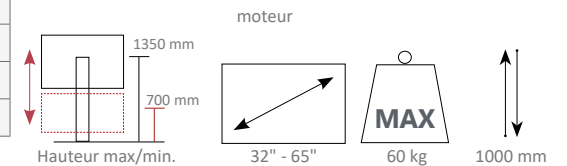

- Support universel compatible avec tout type de marque/modèle d'affichage
- Installation de l'écran uniquement en mode horizontal
- 4 roues
- Garantie 5 ans - Certification CE



RÉFÉRENCE	DESCRIPTION	PRIX € HT HORS LIVRAISON
MINI F 65	Support pour 1 écran	874,00
MINI F 100	Support pour 1 écran	927,00
MINI F DUO	Support pour 2 écran	980,00
XL-F	Support pour 1 écran	730,00

XL-F2



NOUVEAUTÉ!

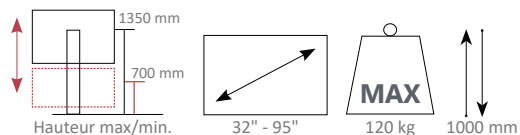

AUDIOVISUEL

SUPPORTS POUR ÉCRANS INTERACTIFS



STANDARD F DUO

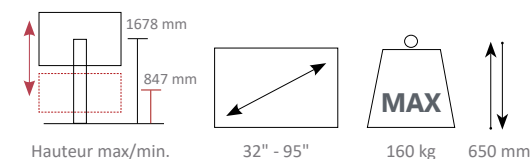

STANDARD F

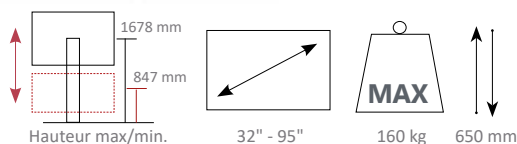
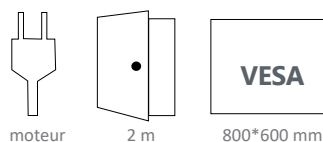

RÉFÉRENCE	DESCRIPTION	PRIX € HT HORS LIVRAISON
XL-F2	Support pour 1 écran	1150,00
STANDARD F	Support pour 1 écran	1120,00
STANDARD F DUO	Support pour 2 écrans	1190,00



Spécialement conçu pour les grandes salles grâce à leur déplacement facile

MIMI

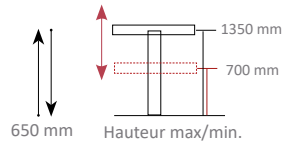

SUPPORTS
POUR ÉCRANS INTERACTIFS

DIMASA
MOBILE INCLINABLE
MOTORISÉ

MIMI MOT

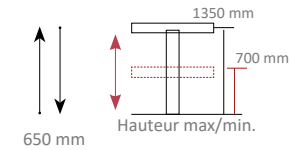

MIMI SHORT

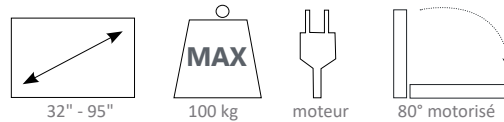

- Support universel compatible avec tout type de marque/modèle d'affichage
- Installation de l'écran uniquement en mode horizontal
- 4 roues
- Garantie 5 ans - Certification CE

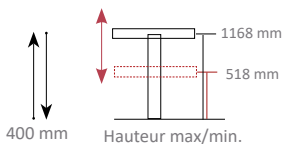

MIMI MOT SHORT

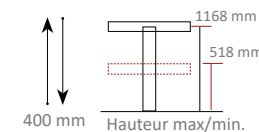

RÉFÉRENCE	DESCRIPTION	PRIX € HT HORS LIVRAISON
MIMI	Support inclinable	913,00
MIMI SHORT	Support inclinable	992,00
MIMI MOT	Support inclinable	1595,00
MIMI MOT SHORT	Support inclinable	Nous consulter

MIF FLEX

AUDIOVISUEL

MIP FLEX

SUPPORTS POUR ÉCRANS INTERACTIFS

DIMASA

MOBILE MANUEL

MUR & SOL MANUEL

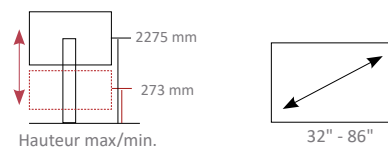

- Support universel compatible avec tout type de marque/modèle d'affichage
- Installation de l'écran uniquement en mode horizontal
- 4 roues
- Garantie 5 ans - Certification CE



RÉFÉRENCE	DESCRIPTION	PRIX € HT HORS LIVRAISON
MIF FLEX	Support mobile / manuel	480,00
MIP FLEX	Support mur et sol manuel	398,00

STANDARD W DUO

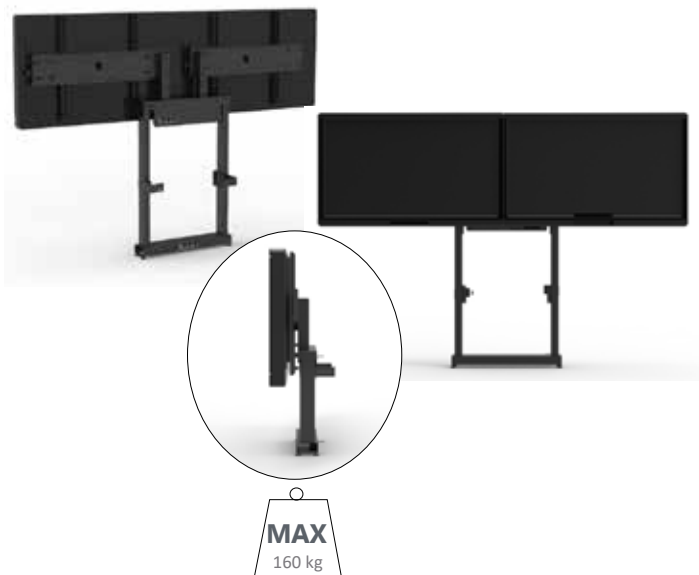

MAX
160 kg

AUDIOVISUEL

SUPPORTS POUR ÉCRANS INTERACTIFS



STANDARD W



MAX
160 kg

MINI W 65



MAX
65 kg

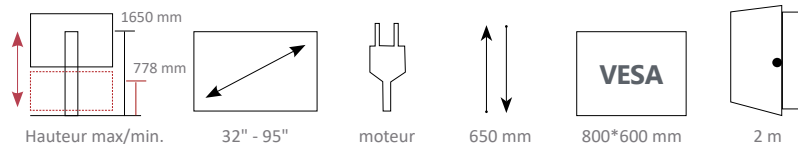

MINI W 100



MAX
100 kg

- Support universel compatible avec tout type de marque ou modèle d'affichage
- Il permet uniquement l'installation de l'écran en mode horizontal
- Pieds de nivellement réglables en hauteur pour surmonter toute irrégularité de la surface du sol
- Garantie 5 ans - Certification CE

RÉFÉRENCE	DESCRIPTION	PRIX € HT HORS LIVRAISON
STANDARD W	Support pour 1 écran	960,00
STANDARD W DUO	Support pour 2 écrans	1020,00
MINI W 65	Support pour 1 écran	780,00
MINI W 100	Support pour 1 écran	870,00

MINI W DUO

XL-W

SUPPORTS
POUR ÉCRANS INTERACTIFS

NOUVEAUTÉ!

DIMASA
MUR & SOL
MOTORISÉ

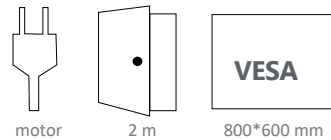
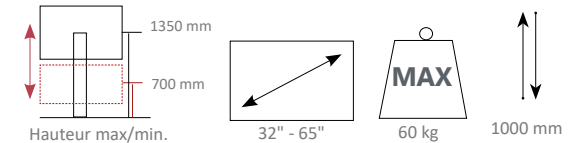
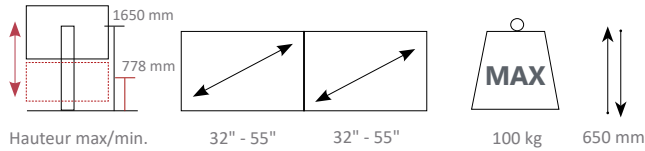

- Support universel compatible avec tout type de marque/ modèle d'affichage
- Installation de l'écran uniquement en mode horizontal
- 4 roues
- Garantie 5 ans - Certification CE

XL-W2

NOUVEAUTÉ!

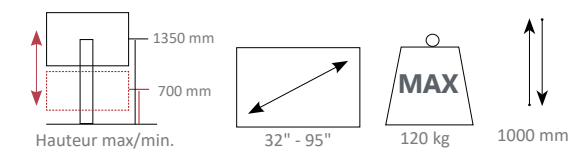

Idéalement conçu pour les écrans tactiles (domaines de l'éducation et de l'entreprise)

RÉFÉRENCE	DESCRIPTION	PRIX € HT HORS LIVRAISON
MINI F DUO	Support 2 écrans	1050,00
XL-W	Support 1 écran	730,00
XL-W2	Support 1 écran	1350,00

PÉRIPHÉRIQUES POUR ÉCRANS INTERACTIFS

DIMASA

NOUVEAUTÉ!



MI CAGE



MI COVER



MI BOX

KIT D'INSTALLATION LOGITECH VC

- * Plateau supérieur pour camera (135x120 mm)
- * Plateau inférieur (620x320 mm)
- * Supports d'enceintes
- * Boîtier pour mini PC, NUK ... 300x300x100mm
- * Support mural pour moniteur : VESA max 900x600 mm
- * Boîtier pour mini PC, NUK ... 300x300x100mm



NOUVEAUTÉ!



MI BOTTOM SHELF



MI CAM



MI CHAIN

RÉFÉRENCE	DESCRIPTION	PRIX € HT HORS LIVRAISON
MI LOGI KIT 1	Kit d'installation Logitech VC avec n'importe quel support mural ou chariot Dimasa	240,00
MI LOGI KIT 2	Kit d'installation mural Logitech VC	388,00
MI BOTTOM SHELF	Étagère inférieure pour accessoires A/V (compatible avec les gammes STANDARD, MINI, XL & FLEX)	149,00
MI CAM	Étagère supérieure pour caméra VC (compatible avec les gammes STANDARD, MINI, XL & FLEX)	138,00
MI CHAIN	Chaîne porte-câbles en nylon pour la gestion des câbles (compatible avec les gammes STANDARD & MINI)	45,00
MI CAGE	Boîte pour stockage A/V (installation à l'arrière de l'écran)	59,00
MI COVER	Façade pour gamme STANDARD (bois foncé & clair / noir brillant / granit noir / rouge brillant)	98,00
MI BOX	Meuble pour rangement AV installé sur socle (Gamme STANDARD)	180,00

BALANCE BOX 400

Solution permettant le déplacement manuel de haut en bas et sans effort d'un écran interactif max 86"

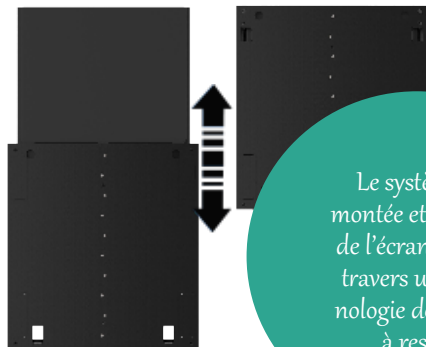

Le système de montée et descente de l'écran se fait à travers une technologie de tension à ressort

Support très mince (81 mm épaisseur) en acier époxy
Support pour écrans de 42" à 86", max 95 kg
 avec un mouvement vertical jusqu'à 400 mm
Fixation VESA
Certificat UL et CE-ISO 60950 TUV-UL EN
Fabriqué en Europe - Garantie 3 ans

RÉFÉRENCE	DESCRIPTION	CHARGE	PRIX € HT HORS LIVRAISON
480A13	BalanceBox® 400-40 léger	23- 43 kg	780,00
480A12	BalanceBox® 400-70 Medium	41- 69 kg.	780,00
480A14	BalanceBox® 400-90 lourd	66- 95 kg	780,00

AUDIOVISUEL

SUPPORTS MANUELS POUR ÉCRAN INTERACTIF



SOLUTION FIXE

Une solution de fixation murale

La solution parfaite pour le mur de votre salle de classe ou de conférence

SOLUTION MOBILE

Support mobile, lorsqu'il est plus pratique de déplacer votre écran tactile à l'intérieur de la pièce ou d'une pièce à l'autre

Faites votre choix !



ACCESSOIRES



Support VESA

C'est un support d'interface pour monter un écran plat avec une capacité de charge jusqu'à 180 kg



Support mobile

Le support Mobile Stand Mix permet le déplacement de l'écran



Support au sol

A utiliser avec de murs non porteurs ou solides



Plateau

Plateau pour PC portable jusqu'à 17" ou pour le clavier avec une capacité de charge de 6 kg

RÉFÉRENCE	ACCESSOIRES	PRIX € HT HORS LIVRAISON
408A01	Support mobile complet (VESA universel + balance box 400 léger)	1198,00
408A02	Support mobile complet (VESA universel + balance box 400 medium)	1198,00
408A03	Support mobile complet (VESA universel + balance box 400 lourd)	1198,00
481A70	Support d'interface VESA- universelle	97,00
481A42	Support au sol	210,00
481A73	Plateau	49,00

SUPPORTS MANUELS POUR ÉCRANS INTERACTIFS

→ **Support VESA**
C'est un support d'interface pour monter un écran plat avec une capacité de charge jusqu'à 180 kg



→ **Support mobile**
Pour permettre le déplacement de l'écran



→ **Support au sol**
A utiliser pour monter la BalanceBox® 650 lorsqu'il n'y a pas de murs porteurs ou solides



→ **Verrou de TB pour Winx® 4b**
Il permet de verrouiller les tableaux blancs fermés et de protéger l'écran tactile contre toute utilisation indésirable

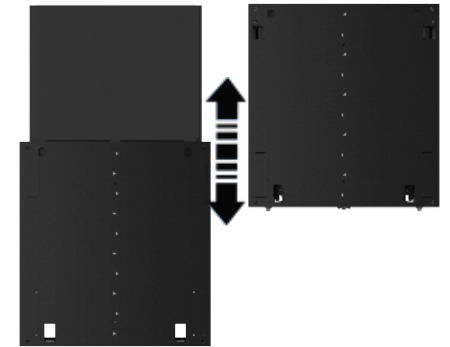
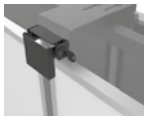

Solution de montage mural réglable en hauteur manuellement parfaite pour déplacer des écrans interactifs plus grands et plus lourds vers le haut et vers le bas avec le toucher d'un doigt

RÉFÉRENCE	DESCRIPTION	PRIX € HT HORS LIVRAISON
ARABALANCE 650 130	ARABALANCE 650 - 98" - 130	780,00



Ce support a une capacité de poids jusqu'à 162 kg pour des écrans 65" à 98", avec un mouvement vertical jusqu'à 650 mm

Faites votre choix entre une solution de montage MURAL ou un support MOBILE lorsqu'il est plus pratique de déplacer votre écran tactile d'une pièce à l'autre

"TNI++" SOLUTION COMPLÈTE

Tableau blanc 89" - infrarouge - Tactile au doigt jusqu'à 10 points de contact

Solution compatible avec tout type de vidéoprojecteur (option)



18 touches de raccourci sur le côté gauche et droit du tableau

HP 2*30W amplifiés

Visualiseur HD à LED pour l'affichage numérique

PC-OPS Windows à l'arrière de l'écran (En option)

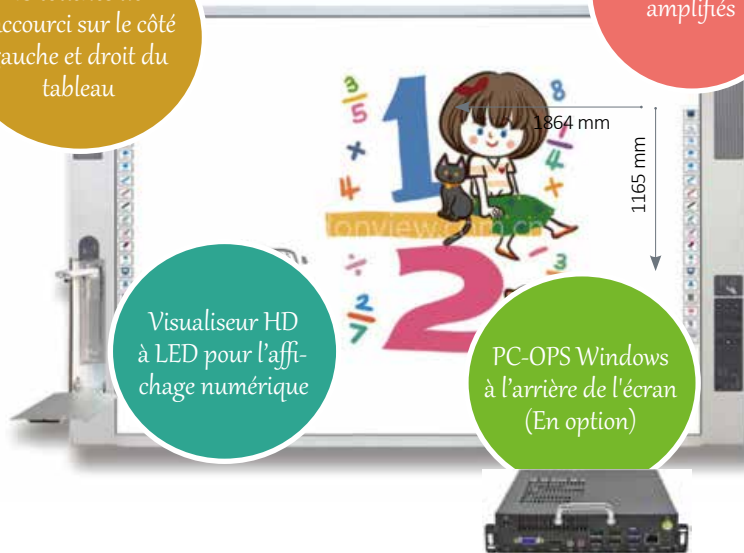

LA SOLUTION COMPREND :

- 1 1 tableau blanc spécial projection
- 2 1 contrôleur multi-sources
- 3 1 visualiseur
- 4 2 HP avec amplificateur 30 W
- 5 Connectiques (HDMI et VGA)
- 6 Sous Android
- 7 PC Windows en option

Un PANNEAU DE CONTRÔLE TACTILE aux boutons lumineux centralise les fonctionnalités audio, camera, PC, OPS, connectiques ...



RÉFÉRENCE	DESCRIPTION	POIDS KG	PRIX € HT HORS LIVRAISON
TNI++	Tableau numérique "Tout en un"	35,00	1650,00 *

(*) Hors vidéoprojecteur et OPS

TACTILISEUR POUR VIDÉOPROJECTEUR

Boîtier qui transforme TOUT VIDÉOPROJECTEUR - courtes et ultra-courtes focales - TRADITIONNEL en solution Interactive TACTILE AU DOIGT

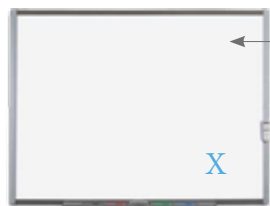

Un boîtier infrarouge / rideau laser en connexion sans fil à la caméra. Il est placé dans la surface du tableau



Compatible avec toutes les marques de vidéoprojecteur du marché : Epson, vivitek, Hitachi, Nec, ...

Compatible avec tous les logiciels interactifs : workspace, acti-vinspire, notebook, open, ...
Simple d'installation et d'utilisation

Une caméra connectée au PC par un cordon USB et reliée au vidéoprojecteur



RÉFÉRENCE	DESCRIPTION	PRIX € HT HORS LIVRAISON
ARATACTI UCF	ULTRA COURTE FOCAL	280,00
ARATACTI CF	COURTE FOCAL	280,00





-  Calibration automatique en moins de 5 sec
-  Technologie laser infrarouge
-  Reconnaissance gestuelle Windows (zoom, agrandir, réduire une fenêtre)
-  Précision tactile : +/- 1 pixel (résolution 4096*4096)
Ratio de projection pour vidéoprojecteur ultra courte focale < 0.38 au courte focale. Basse consommation (5v / 1.5A) 7,5 watts
-  Certifications : CE, FCC

TABLEAU BLANC POUR VIDÉOPROJECTEUR TACTILE

Compatibles avec toutes les marques de Vidéoprojecteurs interactifs tactiles du marché

Une interactivité renforcée, grâce à un rideau noir placé dans la surface d'écriture et un boîtier tactile (en option) qui s'installent sur le même plan que la surface de projection

Exemple d'une solution de tableau blanc interactif mural «simple» et «triptique» pour VPI tactile

PRODUITS	E3 BLANC FEUTRE RÉFÉRENCE	DIMENSION H * L MM	PRIX € HT - HORS LIVRAISON
TABLEAU TRIPTYQUE POUR VPI TACTILE	4700009	1350 * 2000	389,00
TABLEAU SIMPLE POUR VPI TACTILE	4700006	1300 * 2200	403,00



13WHITEBOARD WI PLUS



SIMPLE & TRIPTYQUE

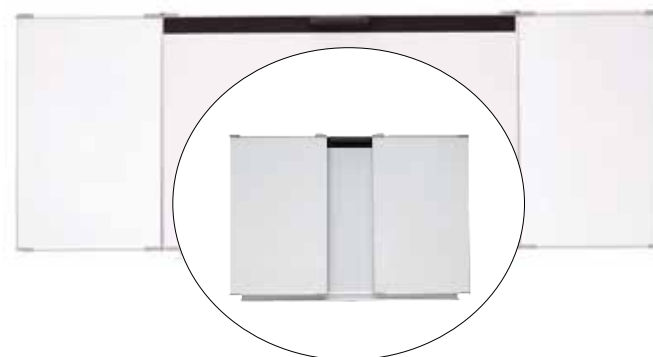

MURAL & TRIPTYQUE BASIC+



TABLEAU NUMÉRIQUE INTERACTIF

Technologie tactile
V-Sense
pour plus de précision, réactivité
et interaction entre multiples utili-
sateurs simultanés





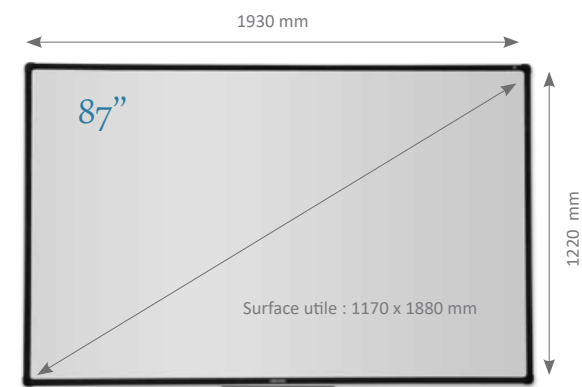

Couplé à un vidéoprojecteur, la surface
de projection se transforme en solution
interactive tout en permettant d'utiliser
cette surface en mode écriture



Il existe aussi en 77", 100 et
120"
Contactez-nous afin que nous
vous présentions le tableau
numérique le plus adapté à votre
projet



PRODUITS	PRIX € HT - HORS LIVRAISON
I3BOARD 87"	890.00
TAILLE DIAGONALE EN POUCES	87"
RATIO D'AFFICHAGE	16: 10
TYPE DE SURFACE	émail Duo™
TECHNOLOGIE TACTILE	V-Sense Multi
POINTS DE CONTACT	10
RÉSOLUTION	32767 x 32767
CÂBLE D'ALIMENTATION	USB
CONSOMMATION ÉLECTRIQUE	≤400mA
SUPPORT MURAL	inclus
ACCESSOIRES	Câbles USB, stylet, auget, ...
OPTION : SUPPORT AJUSTABLE - ÉLECTRIQUE	i3HAWN

-  Tactile jusqu'à 10 points de contact simultanés. Fonctionne au contact des doigts, stylets factices ...
-  Surface i3 en acier émaillé, spéciale pour la projection, l'écriture et l'effacement à sec, garantie à vie
-  Cadre en aluminium ultra fin de 24 mm
-  Compatible avec n'importe quel logiciel éducatif
-  Livré avec support de fixation murale standard
-  Fabriqué en France



TABLEAUX BLANCS

Les plus demandés pour les salles de classe & et salles de réunion



Les éléments impératifs à connaître pour réussir le choix du tableau :



LIEU D'USAGE

Salle de classe, de réunion, laboratoire, salle de conférence & amphithéâtre



FORMAT

Petit, moyen et grande format, usage intensif ou peu intensif



SURFACE

Email inaltérable et garantie à vie



VITRIFICATION

Blanc feutre, Projection, selon que vous souhaitez optimiser l'effaçabilité (à l'eau, à sec) ou la projection

Des tableaux diptyques & triptyques. Plusieurs dimensions. Plusieurs compositions

Créez une solution diptyque ou triptyque en ajoutant 1 ou 2 volets au tableau central

A choisir entre blanc feutre, blanc projection ou vert craie, sérigraphié ou non

TABLEAU CENTRAL

Surface magnétique en acier émaillé e3. Encadrement en aluminium anodisé et embouts de protection en plastique

VOLETS

Surface en acier émaillé e3. Cadre réversible droite-gauche et avant-arrière. Charnières compas métalliques permettant un montage en porte à faux (sans mur d'appui à l'arrière)

Tableau Simple - blanc feutre

RÉFÉRENCE	DIMENSIONS MM	PRIX € HT HORS LIVRAISON
5600006	1200 * 1500	196,00
5600007	1200 * 1800	213,00
5600008	1200 * 2000	235,00
5600009	1200 * 2400	337,00
5600004	1000 * 1500	196,00
5600005	1000 * 2000	208,00

Tableau Simple - blanc projection

RÉFÉRENCE	DIMENSIONS	PRIX € HT HORS LIVRAISON
5600073	1200 * 2000	235,00
5600074	1200 * 2400	337,00

Ils sont faciles à entretenir et toujours prêts à l'emploi

Idéal pour les petites salles de classe, de formation ou de réunion.

QUELS SONT LES AVANTAGES ?

- SÛR POUR LES UTILISATEURS : Certification NF Education.
- ÉCOLOGIQUE et DURABLE : Certification NF Environnement. Matériaux écologiques tels que le substrat certifié PEFC et la surface en émail e3, garantie à vie* et recyclable à 99%, qui offre une résistance accrue aux rayures, bactéries et aux produits chimiques.
- DISPONIBLE EN BLANC FEUTRE, PROJECTION OU ÉCRAN ET VERT CRAIE : Blanc feutre ou projection pour écrire avec des marqueurs et projeter, blanc écran pour une projection optimale, vert pour écrire à la craie. Nombreuses sérigraphies en option.
- SURFACE MAGNÉTIQUE : Pour afficher à l'aide d'aimants.
- CROCHETS PORTE-CARTE/BLOC PAPIER ET AUGET PORTE-MARQUEURS.

TABLEAUX D'ÉCRITURE - PROJECTION

*Aux grandes dimensions
parfait pour les amphithéâtres ou salles
de conférence*



**Idéal pour équiper amphithéâtres et
salles de congrès**



**A dimensions égales, un va-et-vient est
plus économique qu'une guillotine**

**Contactez-nous pour connaître le modèle le plus
adapté à votre projet**

**Tableaux dotés d'une surface en acier émaillée e3 à choisir blanc feutre
ou vert craie. Ensemble à commande manuelle constitué de 2 sur-
faces coulissantes le long de 2 pylônes, celles-ci s'équilibrent mu-
tuellement. Guidage par galets en nylon et transmission par chaîne
pour un mouvement très souple ne nécessitant aucun effort**

**Un va-et-vient est équipé de 2 panneaux qui s'équilibrent mu-
tuellement (lorsqu'un tableau se déplace vers le haut, le se-
cond descend) et ne peut être manœuvré que manuellement**

PRODUITS	RÉFÉRENCE	ÉMAIL E3 BLANC FEUTRE	PRIX € HT HORS LIVRAISON
2 panneaux	0600901	1000 x 3000 mm pylônes H 3241 mm	3 615,00
	0600910	1200 x 4000 mm pylônes H 3441 mm	3 940,00
	0600912	1200 x 6000 mm pylônes H 3441 mm	5 669,00

QUELS SONT LES AVANTAGES ?

- **SOUPLE** : Le déplacement de haut en bas s'effectue d'un simple geste et sans effort.
- **VISIBILITÉ** : En position haute, le tableau peut être lu par tous les élèves.
- **COMPACT** : Pour un ensemble composé de 2 surfaces.
- **ÉCOLOGIQUE et DURABLE** : Matériaux écologiques tels que la surface en émail e3, garantie à vie* et recyclable à 99%, qui offre une résistance accrue aux rayures, bactéries et aux produits chimiques.
- **SURFACE MAGNÉTIQUE** : Pour afficher à l'aide d'aimants.
- **POIGNÉE/PORTE-ACCESSOIRES** : Sur toute la longueur, haute et basse, des panneaux. une résistance accrue aux rayures, bactéries et aux produits chimiques.
- **SURFACE MAGNÉTIQUE** : Pour afficher à l'aide d'aimants.
- **POIGNÉE/PORTE-ACCESSOIRES** : Sur toute la longueur, haute et basse, des panneaux.

TABLEAUX MURAUX GRANDES DIMENSIONS



Une grande surface murale d'écriture et d'affichage permettant d'élargir l'espace de travail

Surface émaillée, pour une utilisation intensive

Garantie à vie de la surface

Le **MULTIWALL** propose une immense surface continue qui peut mesurer jusqu'à 3 m de hauteur et 12 m de largeur. Magnétique, elle permet d'afficher des documents de grandes dimensions (plans format A0, "storyboards", affiches, photos etc...) grâce à des aimants.

QUELS SONT LES AVANTAGES ?

- **GRANDES DIMENSIONS** : Une surface mesurant jusqu'à 3 m de hauteur et 12 m de largeur et pouvant recouvrir tous les murs d'une salle de brainstorming du sol au plafond.
- **UNE SURFACE D'ÉCRITURE CONTINUE** : Panneaux contrecollés sur un support en MDF haute densité et tranchés au jet d'eau à très haute pression afin de disposer de bords parfaitement lisses juxtaposables sans rupture d'écriture.
- **ÉCOLOGIQUE ET DURABLE** : Matériaux écologiques tels que la surface en émail e3, garantie à vie* et recyclable à 99%, qui offre une résistance accrue aux rayures, bactéries et aux produits chimiques.
- **DISPONIBLE EN BLANC FEUTRE OU PROJECTION ET VERT CRAIE** : Blanc feutre ou projection pour écrire avec des marqueurs et projeter, vert pour écrire à la craie. Consultez notre guide d'aide au choix.
- **SURFACE MAGNÉTIQUE** : Pour afficher à l'aide d'aimants.

- Idéal pour créer des murs permettant d'écrire intensivement, afficher et projeter dans une salle de brainstorming
- Le MULTIWALL propose une immense surface d'écriture continue
- Magnétique, elle permet d'afficher des documents de grandes dimensions avec des aimants
- Aucune rupture d'écriture grâce à la découpe au jet d'eau qui permet de disposer de bords parfaitement lisses juxtaposables

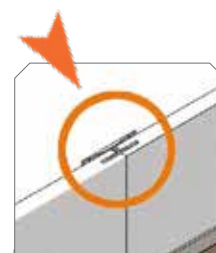

Surfaces juxtaposées sans rupture d'écriture

Tableaux de grandes dimensions pouvant mesurer jusqu'à 3m de hauteur et 12m de largeur

Surface - blanc Feutre

RÉFÉRENCE	DIMENSION	PRIX € HT - HORS LIVRAISON
6500000	2000 * 2000	1 620,00
6500001	2000 * 3000	2 376,00
6500002	2000 * 4000	3 240,00
6500003	2000 * 5000	4 104,00
6500004	2000 * 6000	4 752,00

TABLEAU BLANC MURAL SANS CADRE





UN MUR INSCRIPTIBLE

ÉCRIVEZ, ACCROCHEZ
OU DESSINEZ
CONVIENT À UN USAGE
INTENSIF

*Créez votre propre mur de
tableau blanc*

*Parfait dans des bureaux ou
des salles de réunion*



-  Surface émaillée blanche permettant d'écrire à l'aide de marqueurs pour tableau blanc, et nettoyer la surface avec un effaceur ou un chiffon en microfibre
-  La surface est également magnétique résistante aux rayures : des aimants permettent de suspendre des notes, des photos, etc
-  Peut être fixé au mur horizontalement ou verticalement
-  En raison de l'absence de cadre en aluminium, il est possible de placer plusieurs panneaux les uns à côté des autres ou les uns en dessous des autres pour créer un grand mur de tableaux blancs
-  Les tableaux s'enchaînent presque sans discontinuité et forment un tout



RÉFÉRENCE	DIMENSIONS CM	PRIX € HT - HORS LIVRAISON
6900400	H : 200 x L : 200	520,00
6900401	H : 200 x L : 300	725,00
6900402	H : 200 x L : 400	1020,00
6900403	H : 200 x L : 500	1280,00

JUK 401

AUDIOVISUEL

JUK 403

TABLEAU BLANC MOBILE - PIVOTANT

Tableau pivotant sur axe horizontal

Tableau double face d'écriture



- Structure en aluminium, avec coins arrondis en plastique
- 2 dimensions pour les tableaux avec une double face d'écriture
- Le tableau pivote à 360°
- Blocage du tableau chaque 10° par poignée de serrage
- Auget pour déposer des matériels d'écriture
- 2 pieds, équipé de 4 roulettes pivotantes à frein
- Produit livré non monté
- Garantie 5 ans

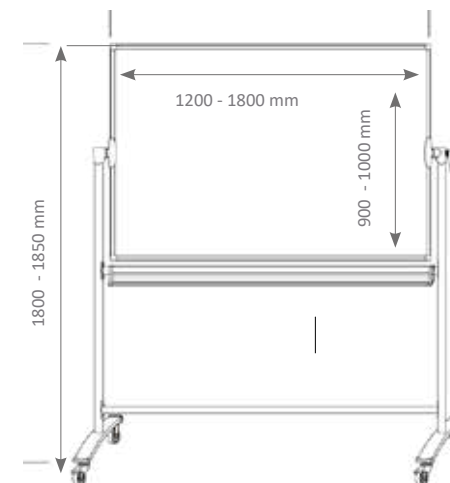

Pour la maternelle, les écoles primaires et secondaires, les salles de formation

RÉFÉRENCE	DIMENSIONS MM	PRIX € HT - HORS LIVRAISON
JUK 401	H : 1200 x L : 900	170,00
JUK 403	H : 1800 x L : 1000	215,00

TABLEAU BLANC MOBILE AVEC BACS DE RANGEMENT



Dimensions du bac : 370 x 305 x 140 mm
Uniquement en couleur vert

Pour la maternelle, les écoles primaires et secondaires, les salles de formation ...



Idéal pour l'affichage de documents

RÉFÉRENCE	DIMENSIONS MM	PRIX € HT - HORS LIVRAISON
JUK 601	H : 1000 x L : 750	189,00

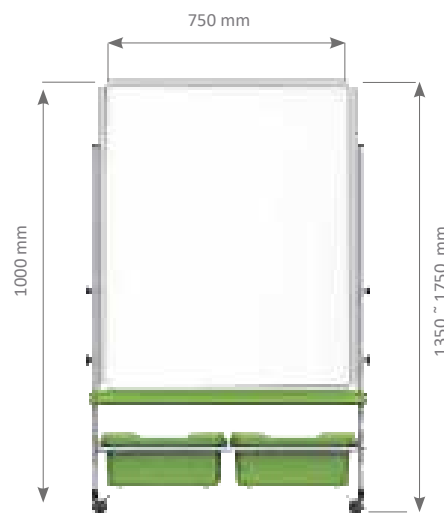

- Structure métallique, ajustement de la hauteur de haut en bas sur 40 cm
- 2 bacs amovibles pour le rangement
- Auget pour déposer des matériels d'écriture, placé au dessous du tableau blanc, en couleur vert
- 2 pieds à 4 branches, 4 roues universelles dont 2 à frein
- Solution livrée non monté, garantie 5 ans

JUK 1501

JUK 1502

TABLEAU BLANC

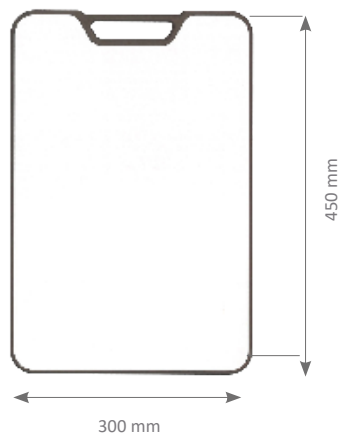

AVEC PETITS TABLEAUX SUSPENDUS

Pour diffuser rapidement des messages temporaires visibles par tous



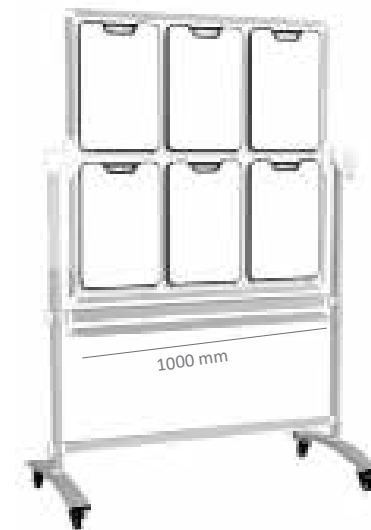

Solution mobile composée de 12 ardoises portables «Velleda», accrochées à un cadre



-  Ardoise blanche double face Velleda pour être accrochée à la structure mobile «JUK 1502»
-  Surface d'écriture pour feutre effaçable à sec

Solution mobile incluant 12 ardoises blancs «JUK 1501»

-  Structure en aluminium, avec coins arrondis en plastique. Auget pour déposer des matériels d'écriture. Piétement stable : 2 pieds équipés de 4 roulettes pivotantes à frein
-  Produit livré non monté
-  Garantie 5 ans

Pour la maternelle, les écoles primaires, les salles de formation ... pour l'affichage de publicité

RÉFÉRENCE	DIMENSIONS MM	PRIX € HT - HORS LIVRAISON
JUK 1501	H : 450 x L : 300	22,00
JUK 1502	H : 1000 x L : 1000	480,00

Support supérieur de la petite plaque de suspension



Support inférieur de la petite plaque de suspension



Support de montage pour deux plaques de suspension



SOLUTION CONFERENCE-CAM



→ **Logitech Meet Up**
Ultra HD (4K)
pour les petites salles de conférence



Champ de vision très étendu à 120°. Un objectif à faible distorsion conçu par Logitech, une optique Ultra HD 4K. Le système audio intégré est optimisé pour l'acoustique des petites salles de conférence. Trois micros réglés horizontalement dotés de la technologie Beamforming ainsi qu'un haut-parleur aux réglages personnalisables confèrent à vos réunions un son plus vrai que nature. La solution est dotée d'une connectivité USB prête à l'emploi, fonctionnant immédiatement avec tout service cloud et toute application logicielle de visioconférence

RÉFÉRENCE	PRIX € HT HORS LIVRAISON
LOGITECH MEET UP	1099,00

→ **LOGITECH connect**
pour les petits groupes 6 personnes max



La caméra Logitech® Connect offre un champ de vision diagonal de 90° avec panneau numérique et inclinaison mécanique, zoom numérique HD 4x et une optique irréprochable pour voir facilement toutes les personnes présentes dans la pièce. Une batterie intégrée. Haut-parleur mobile USB et Bluetooth pour des appels audio. Avec une vidéo HD 1080p et un audio à 360° dans toutes les réunions en petit comité. Compatible avec la plupart des applications de visioconférence

RÉFÉRENCE	PRIX € HT HORS LIVRAISON
LOGITECH CONNECT	499,00

→ **LOGITECH SCRIBE**
La caméra pour tableau blanc



Idéale pour l'apprentissage hybride.

Dotée d'une IA intégrée créant un effet de transparence qui permettant de voir « à travers » et d'avoir une vue dégagée sur le tableau blanc. Scribe retransmet le contenu des tableaux blancs en vidéo. Compatible avec toutes les surfaces de tableau blanc et tous les marqueurs effaçables à sec. Compatible avec Microsoft Teams®, Zoom™ ... Fixation murale et rangement de câbles. En plus de la caméra pour tableau blanc, Scribe comprend un boîtier d'alimentation, des câbles optimisés et un bouton « Share » de partage sans fil pour une utilisation en toute simplicité

RÉFÉRENCE	PRIX € HT HORS LIVRAISON
LOGITECH SCRIBE	1 299,00

SOLUTIONS VIDÉO - EDUCATION

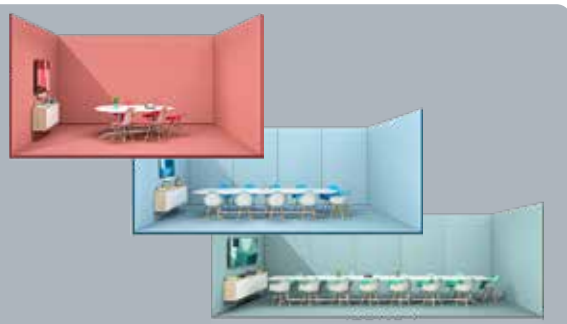

NOUVEAUTÉ



→ **Logitech Rally / Rally Plus**
Vidéo Ultra HD (4K)

Caméra salles de réunion à grande taille

La caméra Rally Plus est dotée d'un système audio modulaire : 2 modules de micro et de 2 haut-parleurs, La caméra Rally prend en charge jusqu'à 7 modules de micro. Caméra PTZ panoramique, inclinaison et zoom adaptatifs

La caméra Rally est dotée des technologies proactives RightSense™, RightSight™, RightSound™ et RightLight™, compatible avec la plupart des applications de visioconférence notamment Google® Hangouts™ Meet, Microsoft® Skype® Entreprise et Teams, ainsi que Zoom

RÉFÉRENCE	PRIX € HT HORS LIVRAISON
LOGITECH RALLY PLUS	2 999,00

→ **Logitech Rally bar**
Vidéo Ultra HD (4K)

Barre vidéo moyennes salles de réunion

La barre rally offre une expérience de visioconférence tout en un puissante, offrant une optique exceptionnelle, ptz automatique et un audio hautes performances pour des salles de réunion moyennes. Caméra 4k, 1440p, 1080p, 900p, 720p et sd à 30 ips.

Panoramique motorisé ±25°. Inclinaison motorisé ±15°. Zoom HD 15x. Champ de vision diagonal: 90°. Champ de vision horizontal: 82,1° champ de vision vertical: 52,2°. Couverture totale de la salle: 132.1° Horizontal x 82.2° Vertical

RÉFÉRENCE	PRIX € HT HORS LIVRAISON
LOGITECH RALLY BAR	3 999,00

→ **Logitech Rally bar mini**
Vidéo Ultra HD (4K)

Barre vidéo petites salles de réunion

Barre vidéo tout en un, offrant une qualité audio et vidéo professionnelle, un mouvement de panoramique/ inclinaison motorisé et des performances alimentées par l'intelligence artificielle (Technologies rightsense, Rightlight, Rightsound)

USB prêt à l'emploi, se connectant facilement à un pc ou un mac® sans logiciel supplémentaire. Le dispositif informatique intégré permet d'exécuter des applications de visioconférence prises en charge comme zoom directement sur l'appareil

RÉFÉRENCE	PRIX € HT HORS LIVRAISON
LOGITECH RALLY BAR MINI	2 999,00

NOS SOLUTIONS AUDIO & VIDEO

Aujourd'hui, les établissements scolaires peuvent assurer une continuité pédagogique en ligne sans aucune contrainte (à l'école ou à la maison) grâce à la vidéoconférence



NOUVEAUTÉ!

c270

→ **logitech**

Une webcam durable et idéale pour les étudiants. 720p, champ de vision de 60° et microphone mono pour un son clair.

RÉFÉRENCE	PRIX € HT HORS LIVRAISON
C270	25,00

PUS-V200C

→ 4K Camera ePTZ

Capteur Sony 4K ultra-net. Zoom 4X. Sortie vidéo simultanée USB3.0|HDMI 2.0. Micro intégré (prise de voix jusqu'à 8m). Un grand angle et un objectif autofocus à 130° Connectivité USB Plug-and-Play

RÉFÉRENCE	PRIX € HT HORS LIVRAISON
PUS-V200C	310,00

PUS-U20 VC kit

→ Camera + pieuvre

Convient pour une taille de pièce de 20 à 40 m² : 6-8 participants

AUDIO : Fréquence du micro/HP : 100khz-7khz. 1 USB + 1 écouteur 3,5 mm

CAMERA : 4K Camera ePTZ - 1080p - Mise au point automatique. Champ de vision jusqu'à 87°

RÉFÉRENCE	PRIX € HT HORS LIVRAISON
PUS-U20VC KITS	690,00

PUS-U210

→ Vidéo PTZ

Capteur Sony 2,38 MP 1/2,8". Mécanisme PTZ silencieux. Zoom optique 10X. Full HD, 1080p. Angle de vue de 72°. Mouvements Pan 356°. Inclinaison 145°

RÉFÉRENCE	PRIX € HT HORS LIVRAISON
PUS-U210	590,00

NOS SOLUTIONS AUDIO & VIDEO

RÉFÉRENCE	DESCRIPTION	PRIX € HT HORS LIVRAISON
PUS-HD320B	Caméra PTZ- zoom optique x20	790,00
PUS-HD330H	Caméra PTZ- zoom optique x30	1920,00
PUS-HD510U	Caméra ProAV PTZ- zoom optique x10	770,00
PUS-HD520U	Caméra PTZ- zoom optique x20	820,00

De l'école primaire au supérieur, les caméras deviennent un outil fondamental pour le partage en ligne des contenus pédagogiques et en instantané entre l'enseignant et ses élèves



Caméra ProAV PTZ. 1080- 50 ips. Capteur Sony. Zoom optique 20X, 65° HOV. 4 canaux Sortie vidéo simultanée RTMP/ RTSP/RTMPS IP Streaming. Entrée AUDIO avec encodage AAC/ONVIF/ VISCA sur IP, RS485/RS232, POE +

Caméra ProAV PTZ. Capteur Sony. Zoom optique 30X. 50 ips. SDI|DVI-I|HDMI|YPbPr Sortie vidéo simultanée. Champ de vision très large de 70°. Capteur CMOS nouvelle génération Sony 3,27 MP 1 / 2,8". L Pan 356 ° / Inclinaison 145 °. A installer aux :plafond, mur, trépied.

Caméra ProAV PTZ. 1080 / 50ips. Capteur Sony. Zoom optique 10X 72° HOV. 3 canaux USB3.0|HDMI|IP Sortie vidéo simultanée Streaming RTMP / RTSP / RTMPS, entrée AUDIO avec AAC; ONVIF, VISCA sur IP, RS485 / RS232, POE +

Caméra ProAV PTZ. 1080 / 50ips. Capteur Sony . Zoom optique 20X. 72° HOV. 3 canaux USB3.0|HDMI|IP Sortie vidéo simultanée Streaming RTMP / RTSP / RTMPS, entrée AUDIO avec AAC; ONVIF, VISCA sur IP, RS485 / RS232, POE+



NOS SOLUTIONS VIDEO

Des caméras disposant d'un micro intégré et compatibles avec tous les logiciels de visioconférence du marché

Une caméra 2-4k accompagnée d'un écran (avec support mural) et un logiciel dédié permettent d'organiser des réunions en ligne rapidement et à petit budget



RÉFÉRENCE	DESCRIPTION	PRIX € HT HORS LIVRAISON
C15	Caméra AF Full HD 1944p 25 ips	45,00
C17 PRO	Caméra AF Full HD 1080p 25 ips	45,00
C18	Caméra AF Full HD 1080p 25 ips	35,00
C19 PRO	Caméra 2K AF- Full HD1520p 25 ips	65,00
C48	Caméra 4K AF Full HD4K 25ips	128,00

C48

4K AF Full HD



Caméra 4K AF Full HD, 25ips 1520p à 25 ips, 1080p à 50 ips. Avec prise trépied. Champ de vision 90°. Autofocus. Résol. Optique de 8MP. Microphones antibruit omnidirectionnels intégrés

C19 PRO

2K AF Full HD



Caméra 2K AF - Full HD 1520p 25 ips, avec autofocus et obturateur de confidentialité. Champ de vision 80°. Autofocus. Résolution optique 2 MP. Microphones omnidirectionnels doubles intégrés

C18

AF Full HD



Caméra AF Full HD 1080p 25 ips, avec prise trépied. Champ de vision 70°. Résolution optique de 2 MP. Micro omnidirectionnel intégré

C17 PRO

AF Full HD



Caméra AF Full HD 1080p 25 ips, avec obturateur de confidentialité. Champ de vision 80°. Résolution optique 2MP. Micro omnidirectionnels double intégrés

C15

AF Full HD



Caméra AF Full HD 1944p 25 ips avec obturateur de confidentialité. Champ de vision 80°. Résolution optique 5 MP. Microphones omnidirectionnels intégrés

CAMERA

AUDIOVISUEL

VALISE VIDÉO CONFÉRENCE AV

ARATICE vous aide à mettre en place votre SALLE D'ENSEIGNEMENT A DISTANCE

Elles disposent d'un micro intégré permettant d'être entendu dans les petites et moyennes salles de réunion. Il suffit d'accompagner la caméra d'un écran et un logiciel dédié

Elles trouvent leur place sur la table, clipsé sur le dessus de l'écran, fixé au mur ou sur pied avec un trépied

NOS SOLUTIONS VIDEO

pour développer la vidéoconférence



pour
VIDÉO-CONFÉRENCE

SOLUTION SUR
MESURE
CLEF EN MAIN



Elle est parfaitement adaptée au monde de l'éducation et à toute réunion professionnelle nécessitant un déplacement

4K USB-C 25FPS, 1080P

MT868



Caméra HD 4K-25 ips. FOV 79,8°. Autofocus. 2 microphones. Plug and play - interface USB-C. Capteur de voix de 3 à 6 mètres

4K USB-C 25FPS

MT938



Caméra HD 4K / 25 ips. Autofocus. 2 microphones. Capteur de voix de 3 à 6 mètres. Plug and play de l'interface USB-C

4K USB-C 25FPS, 1080P

MC 1200S



Caméra numérique autofocus. 4K Full HD à 25 ips, 1080p à 50 ips, 720p à 50 ips. 4 micros intégrés (jusqu'à 10 mètres). HP * 2W . AF / FF, FOV 79,8°

RÉFÉRENCE	DESCRIPTION	PRIX € HT HORS LIVRAISON
MT 868	Caméra 4K USB-C	110,00
MT 938	Caméra 4K USB-C	98,00
MC 1200S	Caméra 4K USB-C	180,00
VALISE AUDIO	Valise vidéoconférence	Nous consulter

SOLUTIONS AUDIO - EDUCATION
MICROS SUR PIED - USB



NOUVEAUTÉ



Yeti Nano micro condensateur USB va sur tous les bureaux et passe très bien à la caméra, à brancher simplement sur un Mac ou PC pour commencer l'enregistrement

Prêt à l'emploi sur Mac ou PC

Yeti Nano permet instantanément une communication optimale dans les contextes d'enseignement en ligne ou hybrides. Ces micros s'utilisent aussi dans les salles de conférence, pour les projets pédagogiques, les podcasts, les téléconférences, les interviews, pour dicter, etc.

RÉFÉRENCE	PRIX € HT HORS LIVRAISON
YETI NANO	99,00

DIFFUSION BLUE :
Yeti Nano comprend 2 capsules personnalisables pour les enregistrements et streaming de qualité pro

LOGICIEL BLUE VOICE :
Yeti Nano comprend 2 capsules personnalisables pour les enregistrements et streaming de qualité pro une qualité sonore 24 bits / 48 kHz.

MULTIPLES DIAGRAMMES
Modes cardioïde et omni-directionnel pour une meilleure directivité à la capture

MONITORING SANS LATENCE
Sortie casque sans latence, sourdine du volume et du micro

KIT WEB RADIO-4

NOUVEAUTÉ!

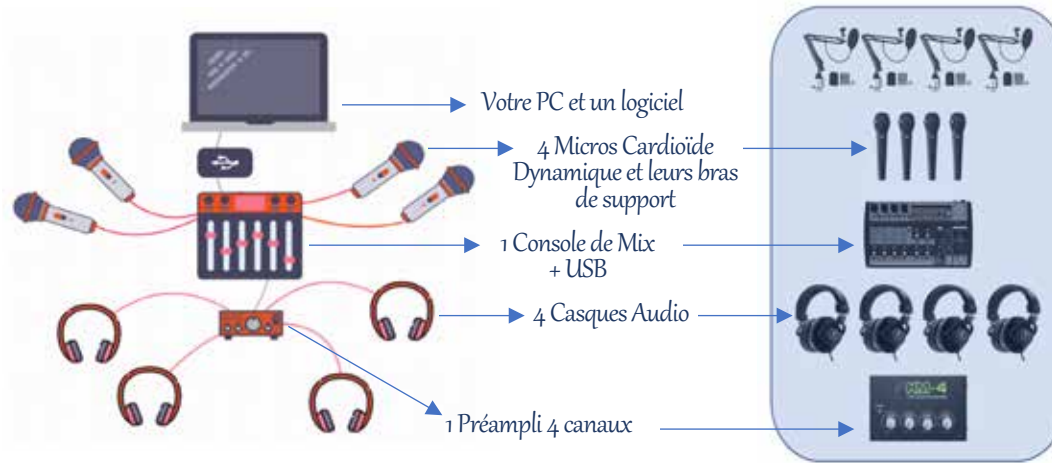

CÂBLE D'INSTRUMENT



- Connecteurs : Jack mono 6.3mm
- Longueur : 1.5 mètres
- Section de câble : 1x 0.22mm²
- Conducteurs : 7x 0.2mm

RÉFÉRENCE	DESCRIPTION	PRIX € HT HORS LIVRAISON
KITWR-4	KIT WEB RADIO POUR 4 PERSONNES	888,00
KITWRM	KIT WEB RADIO SUR MESURE	Nous consulter
VT	VALISE DE TRANSPORT SUR MESURE	Nous consulter

BRAS SUPPORT DE SUSPENSION MICROPHONE RÉGLABLE

Connect 1202FX



- 1 support de micro de qualité
- 1 pince de table
- 1 clip micro
- 1 filtre anti-pop amélioré
- 3 serre-câbles
- Trou de montage à vis de 5/8"
- Poids : 870 g

AMPLIFICATEUR DE CASQUE

SMK HM-4



- Entrée jack 6,35 mm stéréo
- 4 sorties jack 6,35 mm stéréo
- Contrôle de volume indépendant par sortie
- Alimentation 12V par adaptateur secteur inclus

CASQUE DE STUDIO FERMÉ

SMK MC-100



- Connecteurs : Minijack stéréo mâle
- Diamètre transducteur : 40
- Réponse en fréquence : 15 Hz - 20 kHz - Sensibilité : 95 dB
- Impédance : 32
- Adaptateur Jack 6.35mm
- Poids (kg) : 0,22

CONSOLE DE MIXAGE

Connect 1202FX



- 56 effets numériques (délai, réverb, chorus...)
- Interfaçage USB, enregistrer un mixage en 16 bits / 48 kHz.
- 4 entrées micro/ligne (XLR/jack 6,35 mm)
- 4 entrées stéréo ligne (jack 6,35 mm)
- Poids : 1,69 kg
- Dimensions (hxlxp) : 361 x 184 x 53 mm

MICROPHONE CARDOÏDE DYNAMIQUE

SHURE SV200A



- Type d'aimant : Neodymium
- Impédance (à 1kHz) : 600 Ω
- Réponse en fréquence : 50 Hz-15,000 Hz
- Sensibilité (à 1kHz) : 52 dBV/Pa
- Multiples applications : chant et présentations de qualité
- Câble XLR de 1.5m est inclus



NOS SOLUTIONS AUDIO MICRO & HAUTS-PARLEURS

Les échanges en visioconférence sont beaucoup plus simples et plus efficaces avec un son de haute qualité



FILAIRE

PUS-M310

Microphone omnidirectionnel



Pour des salles de 80-100m², jusqu'à 15 personnes. Rayon de prise de voix : 8 m. Fréquence micro et haut-parleur : 120 khz-22 khz. Volume de HP max 95 db. Micro d'extension en option

RÉFÉRENCE	DESCRIPTION	PRIX € HT HORS LIVRAISON
PUS-M310	FILAIRE	550,00

SANS FIL

PUS-M110W

Microphone omnidirectionnel



Pour des salles de 40-60 m². Rayon de prise de voix : 3 m (de 6 à 8 participants). Volume de HP max 90 db. Fréquence micro et HP :100hz-7khz. Veille 4-5 jours (batterie intégrée)

RÉFÉRENCE	DESCRIPTION	PRIX € HT HORS LIVRAISON
PUS-M110W	SANS FIL	170,00

FILAIRE

PUS-M110

Microphone & HP omnidirectionnel



Pour des salles de 40-60 m². Rayon de prise de voix : 3 m (de 6 à 8 participants). Volume de HP max 90 db. Fréquence micro et HP :100hz-7khz

RÉFÉRENCE	DESCRIPTION	PRIX € HT HORS LIVRAISON
PUS-M110	FILAIRE	110,00

SANS FIL

PUS-M510W

Microphone & HP omnidirectionnel



Pour des salles de 80-100m², jusqu'à 15 participants. Rayon de prise de voix : 8 m. Fréquence micro et haut-parleur : 120 khz-22 khz. Volume de HP max 98 db. Distance de transmission sans fil 2.4 GHZ de 15m. Veille 4-5 jours

RÉFÉRENCE	DESCRIPTION	PRIX € HT HORS LIVRAISON
PUS-M510W	SANS FIL	360,00

CAPTATION AUDIO

Des microphones et des haut-parleurs pour le plafond, connectés en chaîne pour une qualité sonore optimale



MT 503

4 micros pour une couverture à 350°. Recherche de direction de la voix. USB ou Ethernet (POE).

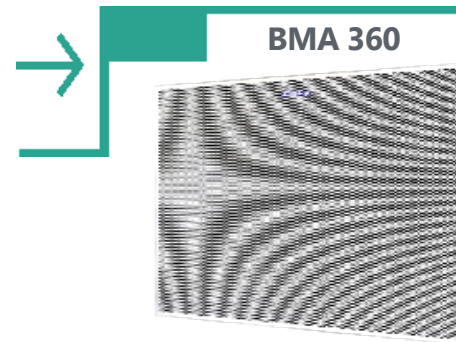

BMA 360

Réseau de microphones à formation de 12 faisceaux invariante de fréquence à large bande et de 4 amplificateurs de 15 W



CMS801-BM-SUB

HP 200 mm. Puissance 200W/8 Ω ou 15-25-6W/100 V. Bande passante 58Hz-150Hz. Sensibilité 92 dB/1 W/1 m. Filtre coupe haut 150Hz intégré.

RÉFÉRENCE	PRIX € HT - HORS LIVRAISON
MT 503	690,00
BMA 360	4990,00
CMS801-BM-SUB	390,00

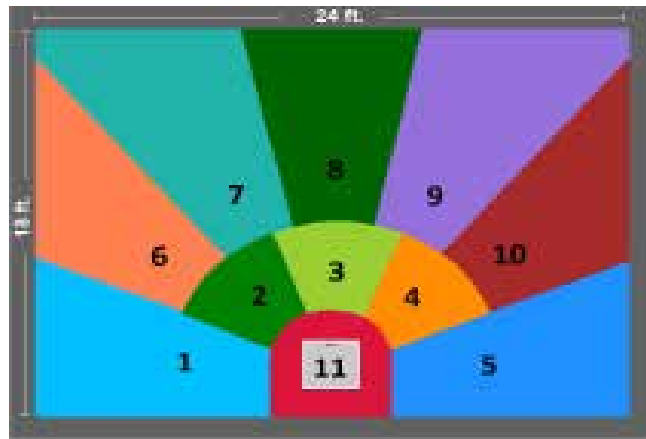
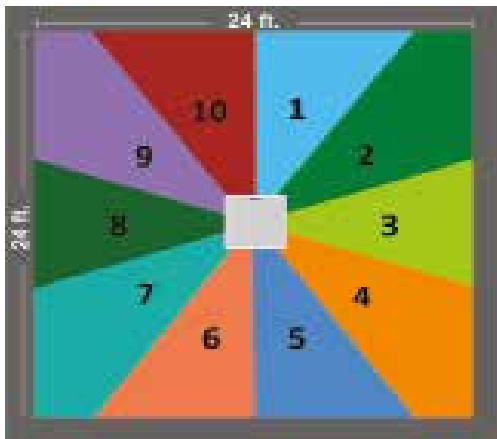









NOS SOLUTIONS AUDIO

La solution AUDIO choisie est paramétrable en fonction des dimensions, de la forme et de la hauteur de la pièce

Nous installons des systèmes complets de multi-caméras en mode diffusion direct, captation et transmission sur IP



RÉFÉRENCE	DESCRIPTION	PRIX € HT HORS LIVRAISON
PUS KB100	Contrôleur vidéo PTZ Pro	920,00

-  Contrôleur vidéo PTZ Pro (255 caméras PTZ)
-  Intègre Visca, Sony Visca, protocole Pelco P / D
-  Bouton de raccourci de la caméra 7 canaux
-  Réglage manuel et automatique de la mise au point
-  Mode AE et WB
-  4D-Joystick avec mouvement et contrôle à 8 directions
-  Réglage sensible du joystick à 7 niveaux pour le mouvement de zoom panoramique / inclinaison









DALLE POUR LE PILOTAGE D'ÉQUIPEMENTS AUDIOVISUELS INFORMATIQUES - ÉLECTRIQUES



Spécial universités & grandes écoles
Amphithéâtres & salles de conférence

Gérez vos salles de réunion du bout des doigts, quelle que soit la taille de votre salle de réunion ou le nombre d'équipements audiovisuels, informatiques et électriques

-  Contrôlez le niveau sonore de la salle
-  Faites baisser la toile de projection
-  Éteignez les lumières, le vidéoprojecteur
-  Activez l'image sur un écran auxiliaire ...

Solution pouvant être posée sur une table ou fixée au mur

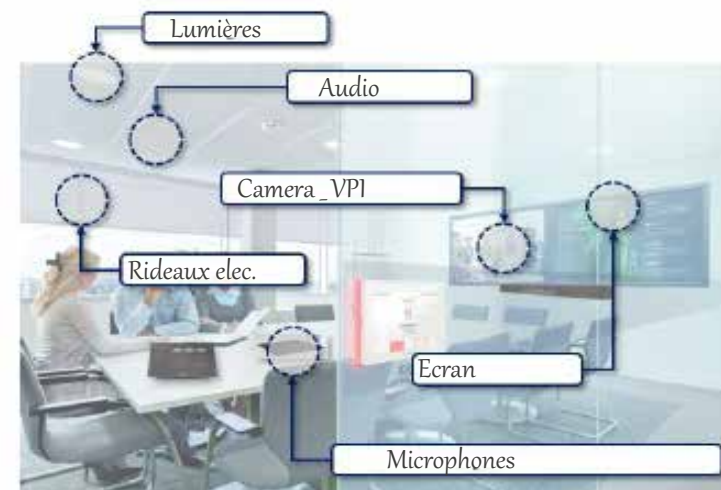

MPC3-201-B



Boutons capacitifs rétro éclairés

crestron 70



Solution Intelligente et évolutive



Solution économique



BARCO

SOLUTION DE CONFÉRENCE SANS FIL

Pour salle de réunion et de conférence de
petite et moyenne taille



Grâce à un ClickShare, les utilisateurs peuvent en toute sécurité et tout simplement partager du contenu depuis un PC, tablette ou smartphone vers un écran (simple ou interactif)



PRODUIT	DESCRIPTION	PRIX € HT
IQ CLASS WP32	HDMI Jusqu'à 50 ips. FHD. Rés (720*480, 720*576, 1280*720, p) 8 PC en connexion Simultanée. Stéréo 16bits/48KHz. Transmission sans fil. Avec 1 bouton ClickShare	690.00
ESPACES COLLABORATIFS CS100 HUDDLE	Connexion sans fil à l'écran central. Sortie HDMI et analogique via jack 3,5 mm.	740.00
DIFFUSION DE CONTENUS CS100	Partage de contenu via smartphone / tablette avec application Android ou IOS (8 participants). Avec 1 bouton ClickShare	980.00
CONNEXION SIMULTANÉE DE PLUSIEURS CS200	Fonctions de sécurité avancées. Affichage simultané de 2 écrans d'ordinateur. Fonction AirPlay. Avec 2 bouton ClickShare	1690.00
PETITES SALLES CX20	Connexion sans fil aux caméras, HP et micros de la salle. Compatibilité BYOD* optimale.	1920.00
SALLE MOYENNE CX30	Compatibilité BYOD* optimale. 2 sources simultanées à l'écran. Connexion sans fil aux caméras, HP et micros de la salle. La fonction touchback est effective, mais pas la fonction interaction (annotations sur un document)	2400.00
GRANDE SALLE CX50	Compatibilité BYOD* optimale. 2 sources simultanées à l'écran. Connexion sans fil aux caméras, HP et micros de la salle. Entrée HDMI. La fonction touchback est effective, mais pas la fonction interaction (annotations sur un document)-	2900.00



Solution SANS FIL composée d'un boîtier encastré à l'arrière de l'écran et de un ou plusieurs ClickShares connectés au PC



IL SUFFIT DE :

Connectez le ClickShare
Lancez l'application ClickShare
Cliquez pour partager votre écran
Entamez une présentation

SCANNER DE DOCUMENTS

*Solution prête à l'emploi
Compact, simple d'utilisation
Permettant d'incorporer la technologie et dynamisme
dans les cours*



→ **arascope v160**



Numérisation rapide de documents

Un scanner de documents : livres, magazines, à une vitesse de numérisation de 40 pages par minute. Il est possible aussi de scanner en appuyant sur un bouton placé au sol (pour plus de confort). Le logiciel du scanner corrige la distorsion du document. La page peut être aplatie avec précision et les traces de doigts seront effacées

RÉFÉRENCE	PRIX € HT - HORS LIVRAISON
ARASCOPE V160	449,00

→ **arascope RT**



Pour scanner de document A3

Résolution 10 Mp -3672*2856 px. Connectivité : USB2.0. Numérisation : A3. Capteur : CMOS. Wifi, 4G, bluetooth. Format de l'image: JPEG, GIF, BMP, TIF, PDF. Source lumineuse : 6 lampes LED. Compatibilité : Windows7, 8 et au dessus

RÉFÉRENCE	PRIX € HT - HORS LIVRAISON
JETION RT-DBG030P	189,00

→ **Sans fil**



Sans fil

Révolutionnaire en terme de mobilité : sans fil, on le déplace de façon instantanée grâce à une batterie puissante. Il fonctionne à l'aide d'une clé WiFi. Couplé à un vidéoprojecteur ou à un écran interactif, il est un outil parfait pour un environnement de travail collaboratif

RÉFÉRENCE	PRIX € HT - HORS LIVRAISON
ARASCOPE 3	330,00



CAMÉRA - SCANNER DE DOCUMENTS

NOUVEAUTÉ

Des solutions idéales pour enseignants & élèves



→ **IRIScan book 5 wifi**
Faites-le glisser, il numérise et le tour est joué!

→ **IRIScan™ Anywhere 5 Wifi**
La numérisation sans restriction, toujours à portée de main et sans ordinateur!

→ **IRIScan desk 6**
IRIScan Desk 6 pour Windows et Mac – 12 mégapixels
Numérisation en un seul clic

→ **IRIScan desk 6 pro**
IRIScan Desk 6 Pro – 21 mégapixels pour Windows et Mac
Numérisation professionnelle en un seul clic

IRIScan™ Book 5 Wifi est un scanner portable qui permet de numériser des pages de livres et de magazines ou des documents au format A4/lettre comme des factures, des contrats, et même vos recettes de cuisine préférées. Tout cela sans avoir à détacher la moindre page. IRIScan™ Book 5 Wifi est le scanner autonome portable le plus rapide au monde puisqu'il met parfois moins d'une seconde pour numériser un document. Il vous suffit de faire glisser le scanner sur le document et votre image numérisée sera automatiquement enregistrée sur la carte MicroSD™ fournie et prête à être transférée vers votre ordinateur ou votre Mac. Grâce à sa connexion Wifi, vous pouvez aussi numériser, enregistrer et partager directement vos documents sur des terminaux iOS et Android grâce aux applications InstantResult Wifi dédiées.

Ultracompact. Alimenté par batterie. Numérisation au format JPEG/PDF sur la carte MicroSD™ (d'une capacité max. de 32 Go). Résolution de numérisation : 300, 600 ou 1200 ppp. Écran d'affichage couleur TFT. Vitesse de numérisation – A4/Couleur 300 / 600 ppp : 12 pages par minute. 1200 ppp : 8 pages par minute. Applications Android™/ iOS® pour faciliter le transfert vers la tablette/le smartphone via Wifi

Scanner de livres et de documents au format A4 / Lettre / Livre de poche. Caméra scanner de documents : incrustation d'image. Génération de PDF et fonctionnalités complètes d'OCR. Enseignement interactif avec le scanner de bureau. Enregistrement de leçons. 1 port USB supplémentaire gratuit

Scanner de livres/documents A3 / Ledger / Livre grand format épais. Génération de PDF et fonctionnalités complètes d'OCR. Synthèse vocale. Extraction des codes à barres et des codes QR : xlsx + jpg. Cartes d'identité et reçus. 1 bouton de numérisation externe. Enseignement interactif avec le scanner de bureau. Enregistrement en un clic. Port USB supplémentaire gratuit

RÉFÉRENCE	PRIX € HT - HORS LIVRAISON
IRISCAN BOOK 5 WIFI	130,00

RÉFÉRENCE	PRIX € HT - HORS LIVRAISON
IRISCAN DESK 5	170,00

RÉFÉRENCE	PRIX € HT - HORS LIVRAISON
IRISCAN DESK 6	210,00

RÉFÉRENCE	PRIX € HT - HORS LIVRAISON
IRISCAN DESK 6 PRO	290,00

TABLE MULTIMÉDIA



<p>Maternelle & Primaire</p>	<p>Ecran tactile 32" MULTITOUCH</p>	<p>SSD i5 4g/128G</p>
--	---	---------------------------



TABLE ERGONOMIQUE



Bords arrondis pour la sécurité des enfants. Particulièrement dynamique visant à accroître la participation et la créativité chez les enfants



RÉFÉRENCE	PRIX € HT HORS LIVRAISON
MOBIKID+	2900,00

- TABLE, coquille extérieure en ABS, avec une couche de protection en verre trempé de 4 mm d'épaisseur sur la surface du panneau LCD
- Ecran 32" à LED. 10 points de contact. Durée de vie supérieur à 50000 heures
- Système d'exploitation Windows PRO. Intel Core I5, 3,36 HZ, 4GB de RAM
- LOGICIEL SNOWFLAKE offrant de nombreuses applications ludiques éducatives, dans différentes matières tel que les maths, le français, la logique, application de création : dessin, puzzle, note de musique ... en option
- Certification: CE FCC ROHS ISO
- Couleur verte
- Poids 30 kg
- Garantie 3 ans

PLATEFORME INTERACTIVE POUR TRANSFORMER LE SOL EN AIRE DE JEUX INTERACTIF

Conçue pour les enfants de niveaux préscolaires et scolaires



<p>Les enfants et les élèves utilisent leurs mains et leurs pieds pour interagir avec le jeu virtuel</p>	<p>La surface du sol sert écran pour créer un univers interactif. Les enfants et les élèves utilisent leurs mains et leurs pieds pour interagir avec le jeu virtuel</p>	<p>La solution est constituée d'une caméra 3D un ordinateur, et un Vidéoprojecteur Interactif avec reconnaissance de mouvement</p>
--	---	--



Il suffit d'avoir une surface lisse et dégagée. La taille de l'image affichée est typiquement un rectangle de 3 X 2 m

Un outil interactif pour l'éducation, permettant de transformer le sol de la salle de classe en sol de jeux interactif, favorisant le mouvement physique, le travail d'équipe, la communication et la créativité par le jeu

Plateforme interactive, contenant une grande variété d'applications pédagogiques

RÉFÉRENCE	PRIX € HT HORS LIVRAISON
ARAFUN	3150,00



ROBOT MOBILE

DE TÉLÉ-PRÉSENCE PÉDAGOGIQUE

Solution permettant aux adultes et aux élèves de suivre en direct et à distance leur formation, leur permettant de maintenir le lien scolaire







SCOLARITÉ
À
DISTANCE



COMMENT ÇA MARCHE !

Installé dans l'enceinte d'un établissement scolaire, le robot se connecte en wifi ou en 4G au PC, à la tablette ou au smartphone de l'étudiant / élève en situation de convalescence, handicap, phobie scolaire, cours à distance ...

-  Ecran tactile à LED, 13.3" avec une tête rotative de haut en bas et de droite à gauche pour une vision à 360°
-  Un son stéréo haute qualité
-  Une interface intuitive
-  Base mobile avec déplacement latéral et capteurs pour éviter les chutes et les obstacles
-  8 heures d'autonomie

RÉFÉRENCE	PRIX € HT HORS LIVRAISON
MOBI-PRÉSENCE	5490,00

ROBOT MOBILE DE TÉLÉ-PRÉSENCE PÉDAGOGIQUE ET PROFESSIONNELLE

NOUVEAUTÉ !

Solution permettant aux adultes et aux élèves de suivre en direct et à distance leur formation, leur entretien ou leur rendez-vous médical, leur permettant de maintenir le lien scolaire ou professionnel.



PRINCIPALES CARACTÉRISTIQUES

- Logiciel de téléprésence Axyn
- Une sécurité de bout en bout
- Flux audio/vidéo maîtrisés
- Tablette tactile 10 pouces android orientable par l'utilisateur distant (rotation et inclinaison)
- Système son de visioconférence avec 4 micros multidirectionnels (boîtier séparé)
- Une plateforme matérielle et logicielle ouverte
- Suivi de personne (en devt)
- Autonomie 4h (powerbank)- Alim via USB-C
- Ouvert aux IoTs (Bluetooth,wifi)
- Connectivité WIFI-4G-5G

COMMENT ÇA MARCHE !

Fourni avec :

- Une batterie externe (powerbank) de 15000 mAh
- Un bloc d'alimentation secteur
- Un câble pour alimenter la base mobile et le bloc audio
- Un sac de transport

POURQUOI EDMO ?

- Facile à mettre en œuvre et à utiliser
- Grande autonomie de la personne distante
- Qualité et sécurité de la communication audio/vidéo
- Faible encombrement et facile à transporter

**COURS ET
RÉUNIONS
À DISTANCE**

RÉFÉRENCE	PRIX € HT HORS LIVRAISON
EDMO-PRÉSENCE	1250,00

ROBOT PÉDAGOGIQUE

ÉDUCATIF ET AMUSANT À USAGE PÉDAGOGIQUE



RÉFÉRENCE	DESCRIPTION	PRIX € HT HORS LIVRAISON
EL00363	Robot BeeBot rechargeable	72,00
EL00358	Station de recharge pour robot BeeBot	49,00
EL00396	PACK CLASSE : 6 unités et station d'accueil	462,00
PACK	PACK INDIVIDUEL : 1 robot, 3 tapis, 1 lot 49 cartes, 30 coques pour robot	223,00
ITSHELL	Pack de 30 coques Beebot	24,00
ITSGRID	Tapis transparent à poches	30,00
ITSFAIRY	Tapis Contes	35,00
ITSMAT1	Tapis Ile aux Trésors	35,00
IBFARM	Tapis La Ferme	35,00
IT00853	Tapis Alphabet	35,00
IT00854	Tapis Formes, Couleurs et Tailles	35,00
IT00858	Tapis Centre Ville	35,00
GBBSM	Tapis Station Balnéaire	35,00
GE00772	Tapis Photos Découvertes	35,00
IT01075	Tapis Formes 3D	35,00
GE00771	Tapis Carte de l'Europe 145*80	72,00
SC01160	Tapis Corps Humain	72,00
IT00654	Petites Cartes séquentielles	15,00
ITSCARD	Cartes séquentielles A5	20,00

Conçu pour être utilisé par les enfants dès la maternelle, sans besoin de connaissances informatiques complexes

Idéal pour enseigner le contrôle, le langage directionnel et la programmation

Petit robot facile à utiliser, aux formes et aux couleurs d'une abeille



BEEBOT



- Il permet de développer le sens de l'orientation tout en imposant aux élèves de formuler et d'ordonner l'information
- Le robot se programme en appuyant sur des touches directement sur son dos. On démarre le codage informatique et on développe la pensée algorithmique des élèves
- Les enseignants peuvent l'utiliser pour de nombreuses activités tels que : le groupement d'objets, l'apprentissage des chiffres, de l'alphabet puis de la lecture, etc
- Ces activités se pratiquent en général sur des tapis
- Avec l'application BeeBot, les élèves peuvent s'entraîner sur tablette à programmer les déplacements de l'abeille
- Le robot BeeBot peut garder une quarantaine de commandes en mémoire, ce qui permet aux élèves de se préparer leur déplacement, de le programmer au fur et à mesure, se représenter le parcours et de le vérifier ensuite

(* Les 3 tapis d'activités sont : "alphabet", "centre ville", "Forme, couleurs, tailles"

(**) Les 4 tapis d'activités sont : "alphabet", "centre ville", "Forme, couleurs, tailles", "formes 3D"



ROBOT PÉDAGOGIQUE POUR APPRENDRE AUX ENFANTS À CODER AUSSI FACILEMENT QUE DE JOUER AU PUZZLE

Des cartes de musiques pour apprendre à chanter
Des cartes de couleurs pour apprendre les différentes couleurs

Des cartes de directions pour guider Qobo

Des cartes mathématiques (en option) pour apprendre les opérations de bases



Deux touches intuitives adaptées aux Enfants
(pour démarrer et actionner le robot)

Une coque lumineuse et un détecteur photoélectrique placé entre les roues permettant la reconnaissance des pièces puzzle rend la programmation aussi ludique qu'amusante



COMPOSITION DU KIT

- 1 robot Qobo
- 1 câble de chargement USB
- 1 carte
- 30 cartes de programmation
- 1 playbook

RÉFÉRENCE	PRIX € HT - HORS LIVRAISON
QOBO	79,00



ROBOT PÉDAGOGIQUE

POUR APPRENDRE AUX ENFANTS DAVANTAGE SUR L'ÉLECTRONIQUE, LA ROBOTIQUE, LE CODAGE





 A utiliser avec un téléphone ou une tablette



KIT ROBOT Q-DINO

→ A construire pour les enfants de plus de 8 ans



Kit de robot niveau intermédiaire à construire pour les enfants de plus de 8 ans. Les enfants apprendront davantage sur l'électronique, la robotique, le codage ou encore STEM grâce aux moteurs et aux différents capteurs

RÉFÉRENCE	PRIX € HT - HORS LIVRAISON
Q-DINO	130,00

QOOPERS

→ A construire pour les enfants de plus de 10 ans



Kit programmable permettant aux élèves de construire les robots à partir de zéro et découvrir le plaisir de la création pratique. Ils pourront apprendre le fonctionnement des différentes structures mécaniques et modules électroniques et pratiqueront la programmation Scratch

RÉFÉRENCE	PRIX € HT - HORS LIVRAISON
QOOPERS	170,00

Q-SCOUT

→ A construire pour les enfants de 6 à 10 ans









Kit de robot programmable pour les 6 à 10 ans, permet aux élèves de construire les robots à partir de zéro et découvrir le plaisir de la création pratique. Ils pourront apprendre le fonctionnement des différentes structures mécaniques et modules électroniques et pratiqueront la programmation Scratch, Scratch jr, Python







RÉFÉRENCE	PRIX € HT - HORS LIVRAISON
Q-SCOT	80,00

CORDONS AUDIOVISUELS

D'une façon non exhaustive,
nous vous présentons quelques accessoires audiovisuels
pour tous vos projets de salle numérique

	PRODUIT	RÉFÉRENCE	DIMENSIONS	GARANTIE	PRIX € HT HORS LIVRAISON
	CORDON HDMI VERS MICRO HDMI	2040685	2 m	3 ans	9,00
	CORDON HDMI TYPE A VERS MINI HDMI TYPE C CONNECTEURS OR M / M	2040298	2 m	3 ans	7,00
	CORDON HDMI PLAT 1.4 - CONTACT OR - M / M - AWG30 - NOIR	2120495	1,8 m	3 ans	9,00
		2120502	3 m	3 ans	11,00
		2120509	5 m	3 ans	15,00
		2120516	10 m	3 ans	20,00

	PRODUIT	RÉFÉRENCE	DIMENSIONS	GARANTIE	PRIX € HT HORS LIVRAISON
	CORDON USB 3.1 - TYPE C - SUPERSPEED	2090676	1 m	3 ans	12,00
		58E9631	2 m	3 ans	15,00
	CORDON USB 2.0 A-A M / M NOIR	2090016	1,8 m	3 ans	2,00
		2090030	5 m	3 ans	3,20
	RALLONGE AMPLIFIÉE USB2.0 AA M/F	2090674	5 m	3 ans	15,00
		2090681	10 m	3 ans	24,00
		2090688	15	3 ans	39,00

	PRODUIT	RÉFÉRENCE	DIMENSIONS	GARANTIE	PRIX € HT HORS LIVRAISON
	CORDON AUDIO STÉRÉO JACK 3,5 M / 2 X RCA M	2060090	1,5 m	3 ans	5,00
	CORDON 3 RCA AUDIO VIDÉO M / M	2060083	5 m	3 ans	5,00
	CORDON AUDIO 2 X RCA BLINDÉ M/M	2061949	10 m	3 ans	7,00
	CORDON 3 RCA AUDIO VIDÉO M / M	2060069	1,2 m	3 ans	3,00
	CORDON AUDIO STÉRÉO JACK 3,5 M/M - BLINDÉ	2061341	2,5 m	3 ans	3,00
	CORDON AUDIO STÉRÉO JACK 3,5 M / 2 X RCA M -BLINDÉ	2061579	5 m	3 ans	4,00
	CORDON AUDIO STÉRÉO JACK 3,5 M / 2 X RCA M - BLINDÉ	2061580	10 m	3 ans	8,00
	CORDON AUDIO STÉRÉO JACK 3,5 M/M - BLINDÉ	2061589	15 m	3 ans	12,00

	PRODUIT	RÉFÉRENCE	DIMENSIONS	GARANTIE	PRIX € HT HORS LIVRAISON
	CORDON SVGA + AUDIO "PLATINUM" FULL PIN - AWG26 - M/M -	2051620	2 m	3 ans	16,00
		2051634	5 m	3 ans	22,00
		2051641	10 m	3 ans	41,00
		2051655	20 m	3 ans	59,00

CORDONS AUDIOVISUELS POUR ÉQUIPEMENTS NUMÉRIQUES

ADAPTATEURS

	PRODUIT	RÉFÉRENCE	DIMENSIONS	GARANTIE	PRIX € HT HORS LIVRAISON
	ADAPTATEUR DISPLAYPORT 1.2 M VERS VGA F - AWG30	2051150	0,20 m	3 ans	12,00
	ADAPTATEUR MINI DISPLAYPORT 1.2 M VERS VGA F	2040531	0,20 m	3 ans	21,00
	ADAPTATEUR DISPLAYPORT 1.2 M VERS HDMI 1.4 F - AWG32	2052063	0,20 m	3 ans	18,00
	ADAPTATEUR MINI DISPLAYPORT 1.2 M VERS HDMI 1.4 F	2040573	0,20 m	3 ans	14,00
	ADAPTATEUR STÉRÉO JACK 3,5 F / 2 X RCA M	2060516	0,20 m	3 ans	3,00
	ADAPTATEUR STÉRÉO 2 X JACK 3.5 F / JACK 3.5 M	2060579	0,20 m	3 ans	3,20
	ADAPTATEUR STÉRÉO 2 X RCA F / JACK 3,5 M	2060517	0,20 m	3 ans	3,00
	ADAPTATEUR STÉRÉO 2 X RCA F / JACK 6,35 M	1070273	-	3 ans	3,50
	ADAPTATEUR STÉRÉO JACK 3.5 F / JACK 6.35 M	1070245	-	3 ans	2,00
	ADAPTATEUR STÉRÉO JACK 6.35 F / JACK 3.5 M DORÉ	1070615	-	3 ans	2,00



CONVERTISSEURS

	PRODUIT	RÉFÉRENCE	GARANTIE	PRIX € HT HORS LIVRAISON
	CONVERTISSEUR VGA + AUDIO JACK 3.5MM VERS HDMI	9050887	3 ans	85,00

BOBINE CÂBLE

	PRODUIT	RÉFÉRENCE	GARANTIE	PRIX € HT HORS LIVRAISON
	BOBINE CÂBLE HP - 2X1,5 MM ² - NOIR ET ROUGE - 100M	2063007	3 ans	66,00
	BOBINE CÂBLE HP - 2X2,5 MM ² - NOIR ET ROUGE - 100M	2063014	3 ans	112,00

DES CASQUES POUR USAGE SCOLAIRE





NOUVEAUTÉ

logitech

	PRODUIT	RÉFÉRENCE	GARANTIE	PRIX € HT HORS LIVRAISON
	MICRO-CASQUE GAMING FILAIRE LOGITECH G335, MICRO FLIP POUR COUPER LE SON	L-G335	3 ans	59,00





Très appréciés
dans les salles
multimédia

sanako













	PRODUIT	RÉFÉRENCE	GARANTIE	PRIX € HT HORS LIVRAISON
	MICRO-CASQUE DOUBLE JACK AN- TIBRUIT, VOLUME AJUSTABLE	HS-04S	3 ans	16,00
	MICRO-CASQUE PRO	HS-04SU	3 ans	22,00
	MICRO-CASQUE NOIR	HS-610	3 ans	48,00
	MICRO-CASQUE DE COULEUR ROUGE, BLUETOOTH 4.1 RECHAR- GEABLE	HS-935BT	3 ans	78,00
	MICRO-CASQUE AVEC CONTRÔLE DE VOLUME	HS-05A	3 ans	28,00

SENNHEISER



	PRODUIT	RÉFÉRENCE	GARANTIE	PRIX € HT HORS LIVRAISON
	MICRO CASQUE BANDE PASSANTE 20-20 000 HZ CONNECTEUR RJ11	SLH07	3 ans	88,00
	MICRO CASQUE DYNAMIQUE BANDE PASSANTE 40-14 000 HZ CORDON DE 1,80 M DOUBLE JACK 3.5 MM JACK 6,35 MM XLR MÂLE 3 PTS DIN 5 BROCHES	TLH82	3 ans	117,00
	CASQUE LÉGER ET CONFORTABLE SENSIBILITÉ ÉLEVÉE ROBUSTE CÂBLE UNILATÉRAL DÉTACHABLE OREILLETTE PIVOTANTE POUR L'ÉCOUTE D'UNE SEULE OREILLE CODON 1.5M CONNECTEURS JACK 3.5/6.5 MM	HD25	3 ans	170,00
	CASQUE LÉGER ET CONFORTABLE PUISSANCE ET FIDÉLITÉ EXCEPTIONNELLE. SYSTÈME DE RÉDUCTION DU BRUIT BANDE PASSANTE 20-20 000 HZ. CORDON 2M CONNECTEUR JACK 3.5 MM	HDPRO	3 ans	78,00

ENCEINTES AMPLIFIÉES

Genius	PRODUIT	RÉFÉRENCE	GARANTIE	PRIX € HT HORS LIVRAISON
	ENCEINTES BLACK 6W RMS	SP-HF180	3 ans	18,00
	ENCEINTES 2.0 40W RMS BOIS	SP-HF1250B II	3 ans	89,00
	ENCEINTES HP 2.0 50W RMS - 2.1	SP-HF1800A	3 ans	130,00
	ENCEINTES WOOD 6W RMS SURROUND	SP-HF280	3 ans	19,00
	ENCEINTES 2.0 14W RMS	SP-HF500A	3 ans	66,00
	ENCEINTES BLACK 1.5WRMS USB POWER	SP-U115	3 ans	15,00
	ENCEINTES 2.1 WOOD 8W RMS	SW-2.1 370.1	3 ans	45,00
	ENCEINTES 2.1 12W RMS	SW-2.1 375 Black	3 ans	49,00
	ENCEINTES 2.1 12W RMS	SW-2.1 375 WOOD	3 ans	49,00
	ENCEINTES 2.1 32W RMS	SW-HF2.1 1205	3 ans	80,00
	ENCEINTES 2.1 45W RMS BOIS	SW-HF2.1 1700 II	3 ans	105,00
	ENCEINTES 2.1 200W RMS	SW-HF5.1 6000	3 ans	330,00



MICROPHONE



	PRODUIT	RÉFÉRENCE	DESCRIPTION	GARANTIE	PRIX € HT HORS LIVRAISON
	SYSTÈME SANS FIL À MAIN	xsw2-835	Récepteur true diversity avec boîtier métallique et des fonctions de scan et de synchronisation pour une configuration facile. Autonomie de 10 heures	3 ans	390,00
	SYSTÈME SANS FIL À MICRO CRAVATE	XSW 2-ME2		3 ans	390,00
	MICRO SERRE-TÊTE DISPOSITIF SANS FIL TOUT- EN-UN	XSW 2-ME3		3 ans	420,00
	MICROPHONE UHF SKM SYSTÈME SANS FIL À MAIN	le15887R	Synchronisation sans fil simple et flexible entre l'émetteur et le récepteur par infrarouge. Attribution rapide des fréquences jusqu'à 12 récepteurs 20 canaux compatibles	3 ans	760,00
	MICROPHONE UHF SKM SYSTÈME SANS FIL À MICRO CRAVATE	LE15843H		3 ans	760,00
	MICROPHONE UHF SKM MICRO SERRE-TÊTE DISPOSITIF SANS FIL TOUT- EN-UN	LE158990		3 ans	830,00



ÉQUIPEMENTS INFORMATIQUES

POUR TOUS LES ESPACES NUMÉRIQUES

ARATICE



84

CHARIOTS -
VALISE -
STATION DE STOCKAGE

NOUVEAUTÉ



113

TABLETTES IPAD
ET LOGICIEL

NOUVEAUTÉ



99

HUB DE CHARGEMENT
ET SYNCHRONISATION

NOUVEAUTÉ



116

LOGICIEL GESTION DE FLOTTE
PC/TABLETTES



100

ÉQUIPEMENTS
INFORMATIQUES



117

LOGICIEL GESTION DE CLASSE



101

CARTABLE
NUMÉRIQUE



119

LOGICIELS BUREAUTIQUES

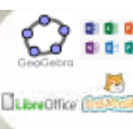

102

ÉQUIPEMENTS
NUMÉRIQUES



121

LOGICIELS ANTIVIRUS



104

PC CHROMEBOOK
& LOGICIEL

NOUVEAUTÉ



123

COUVERTURE WIFI
/ POINT D'ACCÈS

NOUVEAUTÉ



108

PC PORTABLE -
MONITEUR -
UC



127

FILTRAGE INTERNET



CARTICE 32 C

CARTICE 32 C

CHARIOT MULTIMÉDIA - HUB

CHARGEMENT DE 32 PC PORTABLES ET TABLETTES 15.7 MAX

NOUVEAUTÉ



Construction en acier robuste.

Ventilation forcée afin de maintenir moins de 40° C à l'intérieur.

La puissance de charge de chaque port USB type C est de 65 W.

Voyants à LED individuels indiquant l'état de charge.



Solution livrée montée

Garantie 5 ans / site



RÉFÉRENCE	DESCRIPTION	DIMENSIONS - MM CHARIOT H*L*P	DIM. H*L*P - MM EMPLACEMENT TAB/PC	POIDS KG	PRIX € HT
Cartice 32 C	32 tablettes ou PC portables 15,7"	870 * 633 * 460	280 * 30 * 410	49,0	1950,00

CARTICE 16 HUB



CARTICE 30 HUB



CHARIOT MULTIMÉDIA - HUB

CHARGEMENT ET SYNCHRONISATION DE 16 À 30 TABLETTES 11.6" MAX

Solution livrée
montée

Garantie
5 ans / site

Minuterie
intelligente

Pour définir
le temps de
charge

Séquenceur d'alimentation

Pour charger tous
les équipements
sans risque de
disjonction

LED

Pour indiquer le
niveau de charge
pour chaque
tablette

HUB

Pour le charge-
ment des ta-
blettes



RÉFÉRENCE	DESCRIPTION	DIMENSIONS - MM CHARIOT H * L * P	Dim. H * L * P - MM EMPLACEMENT TAB/PC	POIDS KG	PRIX € HT
Cartice 16 hub	16 tablettes 11,6"	930 * 610 * 520	200 * 12 * 280	56,0	1090,00
SYNCHRONISATION 16 HUB	Pour CARTICE 16 HUB				120,00
Cartice 30 hub	30 tablettes 11,6"	1150 * 750 * 520	200 * 12 * 280	75,0	1290,00
SYNCHRONISATION 30 HUB	Pour CARTICE 30 HUB	-	-	-	190,00
Options :					
BORNE WIFI + INTERRUPTEUR + RJ45	-	-	-	-	270,00
CÂBLES IOS/ANDROÏD _ OPTION	-	-	-	-	Nous consulter

GAMME DES CHARIOTS MULTIMÉDIA

CHARGEMENT ET SYNCHRONISATION DE 16 À 50 TABLETTES 15.6" MAX

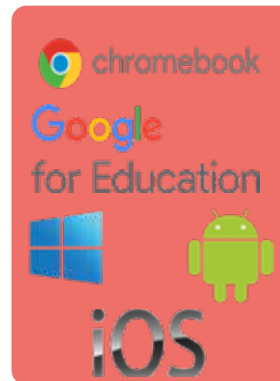

Des tablettes avec ou sans coque de protection, et des PC portables en fonction des dimensions

Mobile
Sécurisé

Garantie 5
ans s/site

Mobilier livré
monté
clé en main

RÉFÉRENCE	DESCRIPTION	DIMENSIONS - MM CHARIOT H*L*P	DIM. H*L*P -MM EMPLACEMENT TAB/PC	POIDS KG	PRIX € HT HORS LIVRAISON
CARTICE 16	16 tablettes ou PC portables 15,6"	1109 * 650 * 590	350 * 40 * 350	67,00	1290,00
CARTICE 24	24 tablettes ou PC portables 15,6"	950 * 670 * 700	320 * 30 * 440	77,50	1390,00
CARTICE 30	30 tablettes ou PC portables 15,6"	1109 * 900 * 590	320 * 25 * 320	88,00	1350,00
CARTICE 30+	30 tablettes ou PC portables 15,6"	1350 * 730 * 590	350 * 40 * 400	91,00	1490,00
CARTICE 40	40 tablettes ou PC portables 15,6"	1109 * 1170 * 590	350 * 40 * 350	100,00	1390,00
CARTICE 50	50 tablettes ou PC portables 15,6"	1350 * 1050 * 590	350 * 40 * 350	108,00	1690,00



OPTIONS DE LA GAMME DES CHARIOTS MULTIMÉDIA





CHARGEMENT ET SYNCHRONISATION DE 16 À 50 TABLETTES - 15.6" MAX



Système électronique de synchronisation filaire des données par USB Android / iPad

Système électronique de chargement USB des tablettes Android / iPad (5v/2.1A) permettant de s'affranchir des chargeurs d'origine

Zone technique à l'arrière, pour intégrer les chargeurs des tablettes ou des PC portables

-  Chaque tablette ou PC a son propre emplacement
-  Séquenceur d'alimentation pour charger tous les équipements sans risque de disjonction. Minuterie intelligente permettant de définir le temps de charge. Protection contre la foudre. Interrupteur marche/arrêt en façade, avec disjoncteur 15 A.
-  Prise Rj45 en façade + câble 10 m et interrupteur pour intégrer une borne wifi
-  1 ou 2 portes à l'avant et à l'arrière (selon le modèle) avec fermeture sécurisée 3 points, perforées pour dissiper la chaleur générée. 4 roues dont 2 à frein.

RÉFÉRENCE	PRIX € HT SYNCHRONISATION	PRIX € HT HUB CHARGEMENT TAB	PRIX € HT INTERRUPTEUR ET RJ45	PRIX € HT BORNE WiFi + INTERRUPTEUR ET RJ45	PRIX € HT CÂBLES IOS/ANDROÏD
CARTICE 16	-	-	90,00	270,00	Nous consulter
CARTICE 24	450	300	90,00	270,00	Nous consulter
CARTICE 30	-	-	90,00	270,00	Nous consulter
CARTICE 30+	-	-	90,00	270,00	Nous consulter
CARTICE 40	490	380,00	90,00	270,00	Nous consulter
CARTICE 50	720	440,00	90,00	270,00	Nous consulter

CHARIOT POUR PC PORTABLES

CHARGEMENT DE 16 PC PORTABLES 17" MAX



16 tiroirs coulissants pour accueillir les PC portables



Zone technique à l'arrière pour intégrer les chargeurs des PC portables. Séquenceur d'alimentation pour charger tous les équipements sans risque de disjonction. Muni d'une minuterie intelligente permettant de définir le temps de charge. Protection contre la foudre et interrupteur marche/arrêt avec disjoncteur 15A pour charger et alimenter les PC portables.



Chargement de l'ensemble (chariot fermé)



RÉFÉRENCE	DIMENSIONS - MM CHARIOT H*L*P	POIDS KG	PRIX € HT
CARTICE 16++	950 * 1130 * 510	145,0	1490,00
BORNE WIFI6 + RJ45 + INTERRUPTEUR EN FAÇADE	-	-	270,00

CHARIOT À PANIERS

CHARGEMENT JUSQU'À 32 TABLETTES 10" À TRAVERS 4 PANIERS

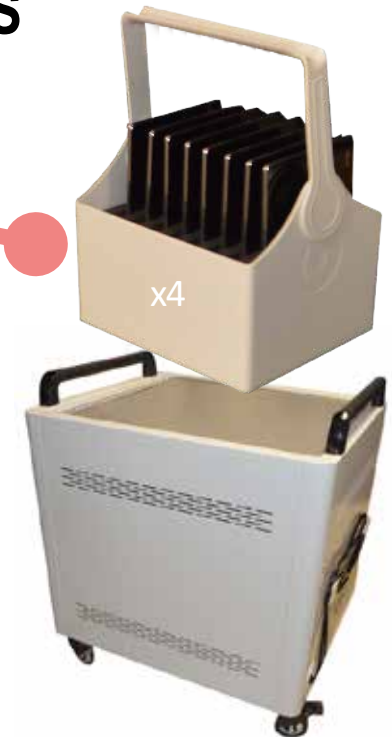

CHAQUE PANIER PEUT INTÉGRER :

 6 tablettes avec coque de protection
  6 tablettes hybrides
  8 tablettes simples

RÉFÉRENCE	DIMENSIONS - MM CHARIOT H*L*P	POIDS NET KG	PRIX € HT
CARTICE 24-32	930 * 830 * 710	92,0	1490,00
BORNE WI-FI 6 + INTERRUPTEUR ET RJ 45 EN FAÇADE	-	-	270,00
CÂBLES IOS/ANDROÏD	-	-	Nous consulter

Zone technique incluant un HUB (5V / 2,1 A) qui permet le chargement des tablettes. On trouve aussi un système de chargement séquentiel et une minuterie définissant le temps de charge des tablettes



Solide et sécurisé :
En acier époxy.
Une porte coulissante dans la partie supérieure du chariot (avec fermeture sécurisée) permettant d'accéder aux paniers

Solution mobile Prête à l'emploi
Garantie 5 ans

GAMME DE VALISE MULTIMÉDIA

CHARGEMENT DE 8 À 30 TABLETTES OU PC PORTABLES MAX 10"



Stockage
Sécurisation
Chargement





HUB
DE
SYNCHRONISATION

en option
selon le modèle

Mobile
&
Sécurisée
Garantie 3 ans

Valise livrée
clé en main



-  Modules en mousse usinée haute densité sur mesure pour la séparation des tablettes
-  Zone technique afin d'y intégrer les chargeurs et la borne wifi
-  Point d'accès WI-FI6, plastron RJ45, interrupteur marche arrêt avec voyant, double interrupteur en façade avec voyant lumineux
-  Protection des surtensions
-  2 roues et une poignée télescopique

RÉFÉRENCE	DESCRIPTION	DIMENSIONS - MM VALISE H*L*P	POIDS KG	PRIX € HT
TIP 8	8 tablettes simples + coques	510 * 440 * 350	8,4	499,00
TIP 10	10 tablettes simples + coques	510 * 440 * 350	8,4	499,00
TIP 12H	12 tablettes hybrides	510 * 560 * 360	10,4	670,00
TIP 16H	16 tablettes hybrides + coque	490.5 * 800 * 360	13,7	740,00
TIP 16	16 tablettes simples	510 * 560 * 360	10,4	670,00
TIP 24	24 tablettes simples	550 * 800 * 350	13,7	750,00
TIP 30	30 tablettes simples + coques	510 * 600 * 490	15	850,00



LES OPTIONS DE LA GAMME DES VALISES MULTIMÉDIAS

→ **Tip 8-10**
8 à 10 tablettes simples
+ coques



→ **Tip 12h-16**
16 tablettes simples
ou 12 hybrides







→ **Tip 16h-24**
24 tablettes simples
ou 16 coques/hybrides



→ **Tip 30**
30 tablettes simples +
coques



LES OPTIONS :

-  Hub de chargement (8, 16, 24, ou 30 chargeurs de tablettes 5V, 2.1A (selon le modèle de valise))
-  Borne WiFi
-  Timer analogique limitant le temps de charge (0 à 10 h)
-  Système de ventilateur électrique
-  Câbles iOS et Android

RÉFÉRENCE	HUB CHARGE PRIX € HT	HUB CHARGE + SYNCHRO PRIX € HT	BORNE WiFi6 + INTERRUPTEUR ET RJ45 EN FAÇADE PRIX € HT	TIMER PRIX € HT	VENTILATEUR PRIX € HT	CÂBLES iOs/ANDROïD PRIX € HT
TIP 8	110,00	150,00	270,00	80,00	80,00	Nous consulter
TIP 10	110,00	150,00	270,00	80,00	80,00	Nous consulter
TIP 12H	160,00	220,00	270,00	80,00	80,00	Nous consulter
TIP 16H	180,00	220,00	270,00	80,00	80,00	Nous consulter
TIP 16	180,00	220,00	270,00	80,00	80,00	Nous consulter
TIP 24	200,00	290,00	270,00	80,00	80,00	Nous consulter
TIP 30	250,00	330,00	270,00	80,00	80,00	Nous consulter

VALISE + HUB DE CHARGEMENT POUR TABLETTES & PC PORTABLES

HUB avec voyants lumineux pour indiquer l'état de chargement des tablettes

De 8 à 16 tablettes ou PC portables max 15,6"

NOUVEAUTÉ!



Valise pour 10 PC portables 15.6" pouces



HUB de chargement de 16 tablettes 11,6" Prise USB de synchronisation



HUB de chargement à LED pour indiquer le chargement des 10 PC portables 15.6" en USB C-65W par port

GARANTIE 3 ANS

Chargement & Synchronisation

Mobile & Sécurisée
Garantie 3 ans

Mobilier livré Monté
clé en main





RÉFÉRENCE	DESCRIPTION	DIMENSIONS - MM VALISE H*L*P	OS	DIM. H*L*P -MM EMPLACEMENT TAB/PC	POIDS KG	PRIX € HT
TIP 10++	10 PC 15,6"	520 * 660 * 380	Tout OS	ép. max de 27 mm	6,8	870,00
TIP 16 HUB	16 tab 11,6"	510 * 560 * 360	Android / iOS	ép. max de 16 mm	12,8	820,00
TIP 10++ C	10 PC 15.6"	376 * 687 * 528	Android / iOS/ Chrome	ép. max de 27 mm	9,2	980,00
TIMER TIP10++, TIP16HUB, TIP10 C	-	-	-	-	-	110,00
VENTILATEUR TIP 10++, TIP 16HUB, TIP 10 C	-	-	-	-	-	80,00
BORNE WIFI6 + INTERRUPTEUR +RJ45	Wi-Fi 6	-	-	-	-	270,00
CÂBLES IOS - ANDROÏD	-	-	-	-	-	NC

ARASTACK



ARASTACK

STATION DE STOCKAGE CHARGEMENT ET SYNCHRONISATION

-  Murale - Compacte
-  Sécurisée
-  Garantie 3 ans
-  Livrée montée

DE 12 À 18 TABLETTES & PC PORTABLES MAX. 11.6"



Arastack 18 tab



Arastack 12 tab



Arastack 12 PC

18 tablettes jusqu'à 10"
HUB pour le chargement des tablettes. LED pour indiquer l'état de chargement

12 tablettes max. 11,6"
HUB pour le chargement/synchronisation des tablettes. LED pour indiquer l'état de chargement

Solution pour le chargement de 12 PC portables jusqu'à 11,6"

RÉFÉRENCE	DIMENSIONS - MM STATION H*L*P	DIMENSIONS - MM H*L*P EMPLACEMENT TABLETTES / PC	POIDS KG	PRIX € HT HORS LIVRAISON
ARASTACK 12 TAB	350 * 530 * 480	200 * 30 * 320	21,8	450,00
ARASTACK 12 PC	480 * 620 * 480	200 * 25 * 290	28,4	399,00
ARASTACK 18 TAB	380 * 650 * 340	200 * 18 * 290	18,2	650,00
HUB SYNCHRONISATION POUR ARATAB 12 TAB	-	-	-	90,00
CÂBLES IOS/ANDROÏD	-	-	-	NC



STATION DE STOCKAGE INTELLIGENTE



Voyants à LED individuels indiquant l'état de charge



15 compartiments indépendants fixes pour accueillir les tablettes ou PC portables



Zone technique sécurisée pour intégrer les chargeurs de tablettes et de PC

Technologie de charge intelligente intégrée permettant d'optimiser la charge, évitant tout dommage causé par une surcharge du circuit électrique

Sécurisée :
Serrure et clés
incluses
Garantie
5 ans

USB-C
Alimentation
avec câble

Voyants à
À LED
indiquant l'état
de charge

CHARGEMENT
INDIVIDUEL
15 TABLETTES
OU 15 PC
MAX 13"



Chargement et synchronisation filaire, USB Type C & PD3.0, fournissant 6 types de réglage de puissance, 5V, 9V, 10V, 12V, 15V / 3A ou 20V / 2,25A pour chaque port USB



Mobilier livré
Monté clé en main



RÉFÉRENCE	DIMENSIONS - MM STATION H*L*P	DIMENSIONS - MM H*L*P EMPLACEMENT TABLETTES / PC	POIDS KG	PRIX € HT HORS LIVRAISON
ARAWALL 15C	890 * 530 * 180	220 * 310 * 20	19,0	1490,00
FIXATION MURALE	-	-	-	30,00

STATION DE STOCKAGE DE 16 PORTS

CHARGEMENT INDIVIDUEL USB-C ALLANT JUSQU'À 65 W EN PDM POUR CHAQUE PORT

NOUVEAUTÉ



La solution est composée de 16 compartiments indépendants pour devices (tablette, ou PC portables max 15,7"). Possibilité d'empiler 2 solutions, obtenant un chariot mobile pour 32 tablettes ou PC portables



- Structure en acier époxy. Les coins et les bords sont lisses et arrondis.
- Charge individuelle et simultanée de 16 devices de connecteur de type "C"
- Système de charge avec 16 câbles USB Type-C fournis.
- Puissance de charge de chaque port de type "C" allant jusqu'à 65 W/port.
- Voyants à LED individuels indiquant l'état de charge
- 2 ventilateurs fonctionnent en mode marche/arrêt automatique se déclenchant à 38°
- Livrée et montée avec 16 câbles USB-C, prête à l'emploi
- Garantie 5 ans sur site.



640 mm

450 mm

475 mm

RÉFÉRENCE	DIMENSIONS - MM STATION H*L*P	DIMENSIONS - MM H*L*P EMPLACEMENT TABLETTES / PC	POIDS KG	PRIX € HT HORS LIVRAISON
ARASTACK 16 C	450 * 640 * 165	280 * 25 * 380	25,00	1190,00





STATION DE STOCKAGE CHARGEMENT INDIVIDUEL



LED
Indiquant le niveau de charge

12 SMARTPHONES



-  Mobilier posé en acier époxy. Possibilité de fixation murale
-  Portes individuelles avec fermeture sécurisée à code à 4 chiffres
-  Cordons de chargement : iOS / USB-C et micro USB
-  Zone technique à l'arrière pour sécuriser les cordons de chargement
-  Garantie 5 ans sur site.



Mobilier livré
Monté clé en main



RÉFÉRENCE	DIMENSIONS - MM STATION H*L*P	DIMENSIONS - MM H*L*P EMPLACEMENT TABLETTES / PC	POIDS KG	PRIX € HT HORS LIVRAISON
MOBILOCKER 12	520 * 650 * 165	100 * 230 * 120	12,60	490,00

STATION DE STOCKAGE CHARGEMENT INDIVIDUEL



10 TABLETTES OU
10 PC PORTABLES MAX. 15,6"

LED





Indiquant le niveau de charge



Configurez le nombre d'emplacement en fonction de la disposition de la salle



Mobilier livré
Monté clé en main

-  Mobilier posé en acier époxy. Possibilité de fixation murale
-  Portes individuelles avec fermeture sécurisée à code à 4 chiffres
-  2 prises USB (5V, 2.1A) et 1 prise 220V dans chaque casier, avec LED
-  Garantie 5 ans sur site.

RÉFÉRENCE	DIMENSION H*L*P MM	DIMENSION H*L*P MM CHAQUE CASIER	POIDS KG	PRIX € HT - HORS LIVRAISON
ARALOCKER 10+	1300 * 400 * 450	90 * 300 * 400	28,00	750,00







ARMOIRE DE STOCKAGE



Sécurisation
du PC
PORTABLE
PROFESSEUR

Solution murale
Compacte
Sécurisée

Prête à l'emploi
Garantie 5 ans

-  Structure en acier. Fixation murale
-  Sécurisé antivol avec serrure
-  Bande élastique pour le maintien d'un PC portable, max 19"
-  Bloc 4 prises électriques (2P+T)
-  Espace pour le rangement de la télécommande et de connectiques

Couleur



Beige



RÉFÉRENCE	DIMENSION H*L*P MM	POIDS KG	PRIX € HT HORS LIVRAISON
ARABOX	600 * 600 * 130	8,00	190,00
BLOC DE PRISES HDMI, VGA, USB...	-	-	Nous consulter

DES HUBS QUI S'INTÈGRENT DANS LA ZONE TECHNIQUE DE LA VALISE OU DU CHARIOT

NOUVEAUX
HUB USB-C

PERMETTANT LE CHARGEMENT RAPIDE ET LA
SYNCHRONISATION SIMULTANÉE DE TABLETTES
ET PC PORTABLES USB-C

	RÉFÉRENCE	DESCRIPTION	PRIX € HT HORS LIVRAISON
	HUB A-423	HUB 10 PORTS CHARGEMENT ET SYNCHRONISATION USB 3.0 - V, 2.1A	100,00
	HUB A-400	HUB 10 PORTS CHARGEMENT USB 2.0 - 5V- 2.0 A	70,00
	HUB C-220	HUB 20 PORTS CHARGEMENT 5V, 2.1A	130,00
	HUB A-223	HUB 20 PORTS CHARGEMENT ET SYNCHRONISATION USB 3.0 - 5V 2.1A	220,00
	HUB A-165	HUB 16 PORTS CHARGEMENT LED r/v - USB 2.0 480 MBPS - 2.1A	150,00
	HUB A-832	HUB 32 PORTS CHARGEMENT USB 2.0 5V, 2.1A	220,00
	HUB TC-120	HUB-C 12 PORTS CHARGEMENT USB Type C 5V 4A/9V 2.1A /12V 1.7A	Nous consulter
	HUB LC-163	HUB-C 16 PORTS CHARGEMENT USB Type C 5V 4A 9V 2.1A 12V 1.7A (max)	Nous consulter
	HUB C-309	Stockage et chargement Jusqu'à 9 tablettes avec LED 5v, 2.1A	70,00



Garantie
3 ans

HUB
Ils sont protégés
contre les surten-
sions, courts-circuits,
incluant tous une
alimentation
Certifiée

HUB
Chargement &
Synchronisation
(pour certains modèles)
de toutes les
tablettes

NOUVEAUTÉ!



	RÉFÉRENCE	DESCRIPTION	PRIX € HT HORS LIVRAISON
	HUB C-10	HUB 10 PORTS CHARGEMENT USB-C Jusqu'à 65W par port	440,00
	HUB C-16	HUB 16 PORTS CHARGEMENT USB-C - Jusqu'à 65W par port	660,00



CLAVIERS

FILAIRE & SANS FIL



PRODUIT	RÉFÉRENCE	PRIX € HT HORS LIVRAISON	
CLAVIER BLACK MULTIMÉDIA USB	KB-M200	10,00	
CLAVIER + SOURIS USB - BLACK	KM 130	15,00	
CLAVIER + SOURIS + HAUT PARLEUR	KMS-U130	28,00	
CLAVIER + SOURIS SANS FIL 1200DPI BLACK	Slimstar 8008 USB	30,00	
CLAVIER + SOURIS USB FIN	Slimstar C130 USB	11,00	
CLAVIER SLIM USB FIN	Slimstar 130 BLACK	11,00	

ÉQUIPEMENTS INFORMATIQUES

CLAVIERS - SOURIS - SACOCHE



Compartment renforcé pour Notebook
Poche plate avant avec Zip
Sangle de transport fixe
Extérieur en Nylon 600D noir
Intérieur Noir en Nylon 210D

RÉFÉRENCE	DESCRIPTION	PRIX € HT HORS LIVRAISON
TLS12UF	Sacoches TOPLOADING 10/12"	Nous consulter
TLS14UF	Sacoches TOPLOADING 13/14"	Nous consulter
TLS15UF	Sacoches TOPLOADING 15,6"	Nous consulter
TLS17UF	Sacoches TOPLOADING 17,3"	Nous consulter

SOURIS

FILAIRE & SANS FIL

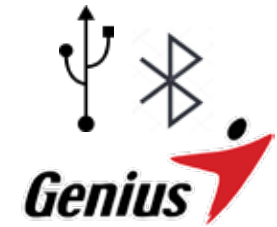

PRODUIT	RÉFÉRENCE	PRIX € HT HORS LIVRAISON
SOURIS FIL USB OPTIQUE "NOIR" 1000 DPI	DX-150X	7,00
SOURIS 1600DPI BLUEEYE 2.4GHZ RECHARGEABLE	ECO-8100 BLACK	16,00
SOURIS 800~8200 DPI	M8-610 BLACK	59,00

PRODUIT	RÉFÉRENCE	PRIX € HT HORS LIVRAISON
MEDIA POINTER 100 2.4 GHZ PICO RÉCEPTEUR	Media Pointer	35,00
STYLET BLACK GENIUS PEN POUR SMARTPHONE ANDROÏD	GP-B200	39,00
SURFACE DE TRAVAIL 4PX5.5P	Easy Pen i-405X	51,00

LE CARTABLE NUMÉRIQUE



Aratice vous aide à créer une solution de cartable numérique sur mesure et prête à l'emploi

Une solution moins lourde et plus économique!



Qu'est ce que c'est ?

Des manuels pédagogiques numériques pré-embarqués sur une tablette, accessibles aux élèves et enseignants de l'école primaire jusqu'au supérieur

Pourquoi ?

Il répond aux enjeux de l'école numérique. Enseignants et élèves peuvent accéder avec leurs tablettes à toutes les ressources pédagogiques en classe et à la maison



RÉFÉRENCE	PRIX € HT - HORS LIVRAISON
CARTABLE	Nous consulter

ACCESSOIRES

Des coques qui prolongent la vie des tablettes

Contactez-nous pour connaître toute la gamme de coques du marché

MOBILIS
CARE & CARRY



Nous avons la coque qui répond à vos besoins



ULTRA SÉCURISÉE



+ Étui de protection ultra sécurisé
Les tablettes résistent à plus de 1000 chutes d'une hauteur de 1 m

RENFORCÉE - ÉTANCHE



+ Étui rigide permettant aux enfants de profiter de toutes les fonctionnalités, avec une protection anti-choc robuste
Poignée adaptée aux mains des enfants

RENFORCÉE



+ Étui en polyuréthane ultra-fin
Pivotant à 360° permet de passer du mode portrait au paysage
Fermeture par un cordon discret

LÉGÈRE



+ Étui rotatif plat résistant avec clavier Bluetooth amovible
Cet étui offre de multiples angles de vision en mode paysage et portrait

ULTRA LÉGÈRE



+ Verre de protection longue durée contre la poussière et les rayures de vos tablettes
Surface fine assurant une excellente reconnaissance typographique

BIEN CHOISIR L'ÉQUIPEMENT NUMÉRIQUE POUR L'ÉTABLISSEMENT



Nous avons la tablette ou le Pc portable qui répondent à vos critères de choix :

OS (Windows - Android - iOS, Chrome ...)



Tablettes / Hybrides :
Android - iPadOS - Windows
- Chrome



Types de tablettes

SIMPLE

Tablette pour une utilisation simple avec des applications en fonction du système d'exploitation. Facile à transporter

HYBRIDE

Tablette tactile associée à un clavier, prévue pour une utilisation située entre une tablette tactile et un ordinateur portable

ALL IN ONE

Un ordinateur dont l'unité centrale est intégrée dans l'écran

NOTEBOOK

Un ordinateur portable de très petite taille et que l'on peut donc transporter aisément

PC Portables :
Windows - macOS - Chromebook





L'UNIVERS CHROMEBOOK - ACER



GAMME ÉLÈVES DES PC PORTABLES 11.6" ET PC CONVERTIBLE 12"



Systeme d'exploitation
preinstallé :



CHROMEBOOK 311



CHROMEBOOK 311



CHROMEBOOK SPIN 511



CHROMEBOOK SPIN 512



RÉFÉRENCE	MODÈLE	DESCRIPTION	OPTION	AUTONOMIE HEURES	GARANTIE	PRIX € HT- HORS LIVRAISON HORS OPTIONS
C722T	Acer Chromebook™ Spin 311	Dalle IPS- Produit tactile en option, Processeur MEDIATEK, Jusqu'à 8Go de RAM & 32Go de stockage	Tactile	20	2 ans	335,00
C734T	Acer Chromebook™ Spin 311	Dalle IPS- Produit tactile en option, Processeur Intel Celeron DQ ou QC, Jusqu'à 8Go de RAM LPDDR4X & 64Go de stockage	Tactile	12	2 ans	Nous consulter
C753T	Acer Chromebook™ Spin 511	Dalle IPS. Produit tactile et convertible 360°, Processeur Intel Celeron, jusqu'à 8Go de RAM & 64Go de stockage	Tactile	12	2 ans	355,00
R853TA	Acer Chromebook™ Spin 512	12" 3:2 IPS HD+ (1366 x 912) Convertible, Processeur Intel Celeron, Pentium, Jusqu'à 8Go de RAM LPDDR4X & 64Go de stockage	Webcam à l'arrière jusqu'à 8Mpx	12	2 ans	440,00



L'UNIVERS CHROMEBOOK - ACER

NOUVEAUTÉ

**GAMME ENSEIGNANT
PC PORTABLE 15.6"**

Système d'exploitation préinstallé :



CHROMEBOOK 515

15,6"



C'est un système d'exploitation optimisé pour l'apprentissage et le travail, notamment grâce à son temps de démarrage de 8 secondes, mais aussi grâce à son interface intuitive et sa batterie longue durée

15,6"



RÉFÉRENCE	MODÈLE	DESCRIPTION	AUTONOMIE HEURES	GARANTIE ANS	POIDS KG	PRIX € HT- HORS LIVRAISON & OPTIONS
CB515-1W	Acer Chromebook™515	15.6" IPS Full HD – Dalle Mate, Produit tactile en option, clamshell 180°, Processeur Intel Pentium/i3/i5/i7, Jusqu'à 16Go de RAM & 512Go SSD, Wifi 6, Bluetooth 5.0	10	2 ans	1,7	540,00



L'UNIVERS CHROMEBOOK - ACER



GAMME CHROMEBOOK PC PORTABLE 13" 14" 15"

Systeme d'exploitation preinstallé :



CHROMEBOOK SPIN 315



CHROMEBOOK SPIN 513



CHROMEBOOK SPIN 514



RÉFÉRENCE	MODÈLE	DESCRIPTION	AUTONOMIE HEURES	GARANTIE ANS	POIDS KG	PRIX € HT- HORS LIVRAISON & OPTIONS
CB315-4H	Acer Chromebook™ Spin 315	15.6" HD Non Tactile, 15.6" FHD Tactile – Dalle Mate, Produit tactile en option, clamshell 180°, Jusqu'à 8Go de RAM & 128G eMMC, Wifi 6, Bluetooth 5.1	10	2 ans	1,6	Nous consulter
R841T	Acer Chromebook™ Spin 513	13.3" FHD (1920 x 1080) IPS 16:9 Tactile- aluminium ultra-fin, Qualcomm Snapdragon SC7180, Jusqu'à 8G de RAM & 64G eMMC, Wifi 5, bluetooth 4.0	13,5	2 ans	1,2	410,00
CP514-2H	Acer Chromebook™ Spin 514	14.0" FHD (1920 x 1080) IPS 16:9 Tactile, Jusqu'à intel core i7, Jusqu'à 16G de RAM & 512Go SSD, WiFi 6, Bluetooth 5.0	10	2 ans	TBC	560,00

GOOGLE AU COEUR DU SYSTÈME ÉDUCATIF POUR RÉUSSIR LE VIRAGE NUMÉRIQUE

CHROME OS AVEC LA LICENCE CHROME EDUCATION
UPGRADE COUPLÉ À GOOGLE WORKSPACE
FOR EDUCATION ET CLASSROOM







①



500 règles dans la console d'administration Google



Les établissements ajoutent Chrome Education Upgrade pour profiter de fonctionnalités d'OS avancées

-  Accédez à toutes les fonctionnalités de Chrome OS
-  Contrôlez qui peut accéder à quoi, grâce à une série d'options répondant à différents scénarios
-  Exploitez des fonctionnalités de sécurité avancées comme la désactivation à distance, le mode Éphémère et l'inscription permanente
-  Simplifiez le déploiement de tous les appareils, qu'ils appartiennent à l'établissement ou aux élèves, avec la console d'administration Google dans le cloud
-  Assistance 24h/24, 7j/7 sans frais supplémentaires

②

Google Workspace for Education



Google Workspace for Education est désormais disponible en 4 éditions, pour permettre de trouver la solution la mieux adaptée aux établissements scolaires :

-  Google Workspace for Education Standard
Outils avancés de sécurité et d'analyse qui permettent de réduire les risques et les menaces grâce à un contrôle l'environnement de l'apprentissage
-  Teaching and Learning Upgrade
Outils pour aider les enseignants à enrichir leur communication et l'expérience en classe
-  Google Workspace for Education Plus
Solution complète des outils avancés de sécurité et d'analyse, des fonctionnalités d'enseignement et d'apprentissage
-  Google Workspace for Education Fundamentals
Suite d'outils gratuite via une plate-forme sécurisée. Elle inclut Classroom, Google Meet, Drive, Docs, Forms, Chat, Gmail...

③



Google Classroom simplifie l'élaboration, l'évaluation et la remise de devoirs, pour permettre aux enseignants de se concentrer davantage sur les résultats de leurs élèves :

-  Suscitez l'intérêt des élèves avec des expériences d'apprentissage individualisées, interactives et efficaces
-  La page "Travaux et devoirs" permet d'organiser les devoirs en modules et de libérer ainsi le flux du cours pour laisser la place aux discussions de classe
-  Synchronisez les résultats de vos évaluations et vos commentaires au même endroit ...

acer
for education

acer
for education

DES PC PORTABLES ÉLÈVES POUR L'ÉDUCATION

Design Ultra-slim

 **Windows 10**



EXTENSA 15 **

→
15,6"

intel
CORE
i3



15,6" HD
Ratio 16:9 - LED- rétro éclairé TFT
LCD
2 hp + Micro intégré
Intel® UHD Graphics
Sans fil : 802.11a/b/g/n/ac wireless
LAN, Bluetooth
Clavier et pavé tactile

EXTENSA 15 *

→
15,6"

intel
PENTIUM
SILVER



RÉFÉRENCE	MODÈLE	DESCRIPTION	AUTONOMIE HEURES	GARANTIE	POIDS KG	PRIX € HT- HORS LIVRAISON & OPTIONS
EX215-54 - NX.EGJEF.001 **	Extensa 15	15.6" Full HD 1920 x 1080- Intel® Core™ i3-1115G4- 8 Go DDR4 mémoire soudée , jusqu'à 16 Go DDR4-SSD : 256 Go- Résolution webcam 640 x 480	8	2 ans	1,7	565,00
EX215-54 - NX.EGJEF.003 **	Extensa 15	15.6" Full HD 1920 x 1080- Intel® Core™ i3-1115G4- 4 Go DDR4 mémoire soudée , jusqu'à 16 Go DDR4-SSD : 128 Go- Résolution webcam 1280 x 720	8	2 ans	1,7	499,00
EX215-52 - NX.EFTEF.00B *	Extensa 15 *	15.6" HD 1366 x 768- Intel® Pentium® Silver N5030- 4Go DDR4 (1x4 mémoire soudée), jusqu'à 12 Go DDR4- SSD 128 Go- Résolution webcam 640 x 480	8	2 ans	1,9	415,00



DES PC PORTABLES ÉLÈVES POUR L'ÉDUCATION



Gamme de PC portables non exhaustive

Contactez-nous pour vous conseiller le PC portable le plus adapté à votre environnement de travail



TRAVELMATE SPIN B3

TRAVELMATE P2

11,6" intel CELERON

Microsoft Teams

REVÊTEMENT ANTIMICROBIEN

4 Go DDR4 (soudée)- 16:9
2 HP + Micro intégrés
Webcam HD+ Cache Webcam
Wifi- Clavier et Pavé tactile

Icons: Microphone, Keyboard, Wi-Fi, Webcam, Stylus, Camera, Battery 12h

Windows 10 Pro 64-bit
14" IPS Full
16:9 - 2 HP
Webcam HD+ Cache camera
Wifi6
Clavier et Pavé tactile

Icons: Webcam, Microphone, Keyboard, Wi-Fi, Stylus, Camera, Battery 12h

RÉFÉRENCE	MODÈLE	DESCRIPTION	AUTONOMIE HUERES	GARANTIE	POIDS KG	PRIX € HT- HORS LIVRAISON
B311RNA-31- NX.VRTEF.001	TravelMate Spin B3	11.6" IPS Full HD 1920 x 1080- Tactile- Compatible Stylét AES Pen solution- SSD : 128 Go- Revêt. antimicrobien	12	2 ans	1,49	449,00
B311RN-31- NX.VN2EF.001	TravelMate Spin B3	11.6" IPS Full HD 1920 x 1080- Tactile- Compatible Stylét AES Pen solution- SSD : 64 Go eMMC	12	2 ans	1,49	Nous consulter
B311RA-31- NX.VRNEF.004	TravelMate Spin B3	11.6" IPS HD 1366x768 tactile- Tactile- SSD : 64 Go eMMC- Revêtement antimicrobien	12	2 ans	1,49	345,00
TMP214-53- NX.VQ6EF.001	TravelMate P2	14" IPS Full HD Intel® Core™ i3- 8 Go DDR4, extensible jusqu'à 32 Go- Intel® UHD Graphics- SSD 256 Go- lecteur d'empreintes digitales	13	2 ans	1,625	620,00
TMP214-53- NX.VQ6EF.002	TravelMate P2	14" IPS Full HD Intel® Core™ i5- 8 Go DDR4, extensible jusqu'à 32 Go- Intel® Iris® Xe Graphics- SSD 256 Go- lecteur d'empreintes digitales	13	2 ans	1,625	735,00
TMP214-53- NX.VPNEF.002	TravelMate P2-P9VV	14" IPS Full HD- Intel® Pentium® Gold- 4 Go DDR4, extensible jusqu'à 32 Go- Intel® UHD Graphics - SSD 128 Go	13	2 ans	1,625	490,00
TMP214-53- NX.VPNEF.002-1	TravelMate P2-32LS	14" IPS Full HD- Intel® Core i3- 4 Go DDR4, extensible jusqu'à 32 Go- Intel® UHD Graphics - SSD 256 Go	13	2 ans	1,6	495,00

PC PORTABLES

INFORMATIQUE

PC PORTABLES

L'UNIVERS TERRA

NOUVEAUTÉ

GAMME ÉDUCATION
PC PORTABLES 11,6" 14" 15,6"



terra

Retrouvez toute la gamme des ordinateurs portables terra computer de la marque Wortmann.



TERRA MOBILE 360-11V3



TERRA MOBILE 1417



TERRA MOBILE 1516T



RÉFÉRENCE	DESCRIPTION	AUTONOMIE HEURES	GARANTIE	POIDS KG	PRIX € HT- HORS LIVRAISON & OPTIONS
360-11V3	11,6" Full HD 1366 x 768- Intel® HD Graphics 605- 4 Go DDR4 RAM , jusqu'à 128 Go SSD- Résolution web-cam 1366 x 768, 180° convertible	10	2 ans	1,5	570,00
1417	14" Full HD 1920 x 1080-Intel UHD Graphics- 4 Go DDR4, jusqu'à 128 Go SSD	10	2 ans	1,33	410,00
1516T	15.6" HD 1920 x 1080 Full HD- Intel® Core™ i11- Processeur i5/1135G7- 2x DDR4, SSD 512 Go, Port USB-C, sortie DisplayPort	6	2 ans	2,2	710,00

L'UNIVERS TERRA



GAMME PROFESSIONNELLE

Utilisez ces appareils Windows comme un ordinateur portable ou une tablette



terra

Retrouvez toute la gamme des ordinateurs portables convertibles en tablettes terra computer de la marque Wortmann.



TERRA PAD 1162

Windows 11

11,6"

Intel CELEBRON

Clavier en option

Stylet en option

Type Cover disponible en DE, NL, US, UK et FR.

TERRA PAD 1262

Windows 10

12,3"

Intel CELEBRON

En option, combiné avec le Type Cover et le stylet

RÉFÉRENCE	DESCRIPTION	AUTONOMIE HEURES	GARANTIE	POIDS GR	PRIX € HT- HORS LIVRAISON & OPTIONS
TERRA PAD 1162	11,6" Full HD 1920 x 1080- Intel® HD Graphics 600- 4 Go RAM , jusqu'à 64 GB SSD	8	2 ans	800	335,00
TERRA PAD 1262	12,3" Full HD 1920 x 1080-Intel UHD Graphics 615- 8 Go RAM, jusqu'à 512 GB SSD	8	2 ans	800	710,00

DES UNITÉS CENTRALES ET DES MONITEURS



Contactez-nous afin de connaître le produit le mieux adapté à votre environnement de travail

VERITON ESSENTIAL
VEN2580



Mini PC
Idéal pour être placé à l'arrière de l'écran

VERITON ESSENTIAL
VES2740G



Moyenne de gamme

VERITON X
VX2670G



Haut de gamme

VERITON EZ
VEZ2740G



Tout-En-U

ACER V227Q-V7 SERIES
V227QBMPX



Standard

ACER B227Q-B7 SERIES
B227QBMPRX



Réglable en Hauteur

RÉFÉRENCE	MODELE	DESCRIPTION	DIMENSION H*L*P MM	GARANTIE	PRIX € HT- HORS LIVRAISON
VERITON ESSENTIAL N	VEN2580	Acer Veriton- VEN2580- intel Pentium Gold 7505 (2 coeurs)- Intel® UHD Graphics- 4 Go DDR4- 128 Go SSD- Windows® 10 Pro- Wifi6	33.5*170.9*178	2 ans	280,00
VERITON ESSENTIAL	VES2740G	Intel® CORETM i3 – 10ème génération- Carte graphique Intégrée- 8 Go DDR4- Windows® 10 Pro- 256 SSD- Speaker HX092 S- Lecteur optique : 8X DVD-Writer SATA	35*160*309.25	2 ans	569,00
VERITON X	VX2670G	Intel® CORETM i5 – 10ème génération- Carte graphique Intégrée- 8 Go DDR4- Windows® 10 Pro- 256 SSD- Internal Speaker HX092-S- Lecteur optique : 8X DVD-Writer SATA	330*102*305.08	2 ans	509,00
VERITON EZ	VEZ2740G	Intel® CORETM i3 – 11ème génération- Carte graphique Intégrée- 8 Go DDR4- Windows® 10 Pro- 256 SSD- SO-DIMM DDRIV 4GB- wifi INTAX201. NGWG.NVW_AX_w/BT 5.0 2230	400.34*540.4*37.3	2 ans	589,00
ACER V227Q-V7 SERIES	V227QBMPX	Moniteur 21,5" Full HD 1920x1080 à 75Hz- Dalle IPS matte anti-reflet, 178° d'angle de vision- Triple connectique VGA, HDMI, DISPLAY PORT & HP intégrés- Technologies Blue Light Shield, Flickerless, Low Dimming- Acer Display Widget pour un réglage complet depuis votre PC	396*490*186	3 ans	109,00
ACER B227Q-B7 SERIES	B227QBMPRX	Moniteur 21,5" Full HD 1920x1080 à 75Hz- cadre ZeroFrame- Dalle IPS matte anti-reflet, 178° d'angle de vision- VGA, HDMI, DISPLAY PORT & HP intégrés- Pied Ergonomique pour un confort maximal d'utilisation- Technologies Blue Light Shield, Flickerless, Low Dimming, Adaptive Sync- Acer Display Widget pour un réglage complet depuis votre PC	370-490*490*193	3 ans	129,00

DES TABLETTES IPAD

iPad Os

Système d'exploitation conçu pour l'iPad

SPÉCIALES ÉDUCATION



La puissance et le potentiel d'un véritable ordinateur

Apple Pencil

Pour dessiner, prendre des notes ou élaborer un document



RÉFÉRENCE	TAILLE	ÉCRAN	AUTONOMIE HEURES	OPTIONS COMPATIBILITE			PRIX € HT- HORS LIVRAISON
IPAD MINI	7.9"	Écran Retina	Appareil photo grand-angle 8 Mpx	Avec les claviers Bluetooth3	Avec l'Apple Pencil (1 ^e génération)	Connecteur Lightning	540,00
IPAD	10.2"	Écran Retina	Appareil photo grand-angle 8 Mpx	Avec le Smart Keyboard3	Avec l'Apple Pencil (1 ^e génération)	Connecteur Lightning	445,00
IPAD AIR	10.9"	Écran Retina	Appareil photo grand-angle 12 Mpx	Avec le Magic Keyboard et le Smart Keyboard Folio3	Avec l'Apple Pencil (2 ^e génération)	Connecteur USB-C	567,00
IPAD PRO	11"	Écran Liquid Retina ¹ avec ProMotion	Appareils photo grand-angle 12 Mpx et ultra grand-angle 10 Mpx	Avec le Magic Keyboard et le Smart Keyboard Folio3	Avec l'Apple Pencil (2 ^e génération)	Connecteur USB-C	669,00
IPAD PRO	12.9"	Écran Liquid Retina ¹ avec ProMotion	Appareils photo grand-angle 12 Mpx et ultra grand-angle 10 Mpx	Avec le Magic Keyboard et le Smart Keyboard Folio3	Avec l'Apple Pencil (2 ^e génération)	Connecteur USB-C	1039,00

STYLET POUR CHROMEBOOKS ET IPADS



GAMME ÉDUCATION



Stylets rechargeables précis au pixel près qui permettent aux élèves d'écrire avec une précision exceptionnelle sur leurs Chromebooks et iPads aussi facilement qu'avec un vrai stylo.

LOGITECH PEN



Le stylet Chromebook™ compatible US1.



Conçu pour les élèves et les enseignants.

LOGITECH CRAYON

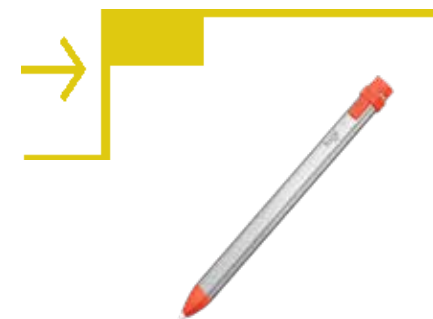

Stylet numérique pour iPad offrant une précision au pixel.

RÉFÉRENCE	MODÈLE	DESCRIPTION	AUTONOMIE HEURES	GARANTIE	DIMENSIONS EN MM	PRIX € HT- HORS LIVRAISON & OPTIONS
L-PEN	Logitech Pen	Stylet rechargeable pour tous les chromebooks	2,5	2 ans	L: 151 * E: 10,42	77,00
L-CRAYON	Logitech Crayon	Stylet rechargeable pour iPad, Compatible avec TOUS les iPad (à partir de la 7e génération)	7	2 ans	H:163 * L:12 * E: 8	70,00



"JAMF SCHOOL" EST UN LOGICIEL DE GESTION SIMPLIFIÉ - MDM - D'UNE FLOTTE DE TABLETTES IPAD DEPUIS UN EMPLACEMENT CENTRALISÉ

ENSEIGNANT



Pour les enseignants et administrateurs informatiques, cette solution garantit la gestion de tous les appareils utilisés par les élèves en classe ou lorsqu'ils proposent un cours en ligne



ÉLÈVE



Jamf School permet aux élèves de gérer leurs propres appareils



PARENT



Avec Jamf School Parent (via l'application ou en ligne), les parents ont l'occasion de s'impliquer dans les devoirs de leur enfant, et de gérer l'accès aux jeux et applications non essentielles



ARATICE

vous accompagne dans la création d'une plateforme "Jamf School" pour manager les iPad, les profils et les utilisateurs

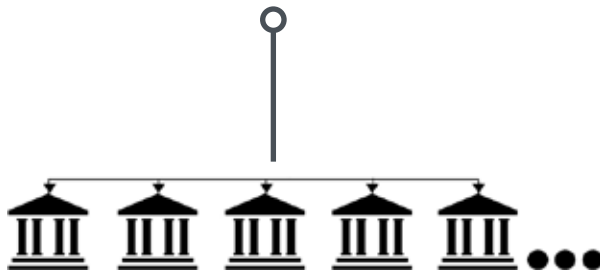



IDRUIDE ÉDUCATION

ADMINISTRATION DE VOTRE FLOTTE DE TABLETTES



MDM + FILTRAGE INTERNET+ GESTION DE CLASSE ET DES MANUELS NUMÉRIQUES

Administration de la flotte de tablettes
 Gestion centralisée des applications
 Gestion des documents diffusés sur les tablettes
 Supervision pédagogique à l'école et à l'extérieur de l'enceinte de l'établissement
 Logiciel de gestion d'appareil mobile compatible avec ios, Android et Microsoft
 Donner des accès ou restrictions sur l'usage des tablettes en temps réel

PRODUIT	DESCRIPTION	OS	PRIX € HT HORS LIVRAISON
STONEHENGE	Administrez tous vos appareils mobiles et fixes depuis une plateforme unique	Android Windows Apple	Nous consulter
IDRUIDE WEB SECURE	Protégez vos utilisateurs en filtrant Internet à l'intérieur et à l'extérieur de votre établissement	Android Windows Apple	Nous consulter
IDRUIDE CLASSE	Faites du numérique votre allié en classe et décuplez le potentiel pédagogique de la tablette	Android Windows	Nous consulter
IDRUIDE MANUELS	Utilisez la librairie numérique qui centralise les manuels et met tout le monde à la page	Android Windows	Nous consulter

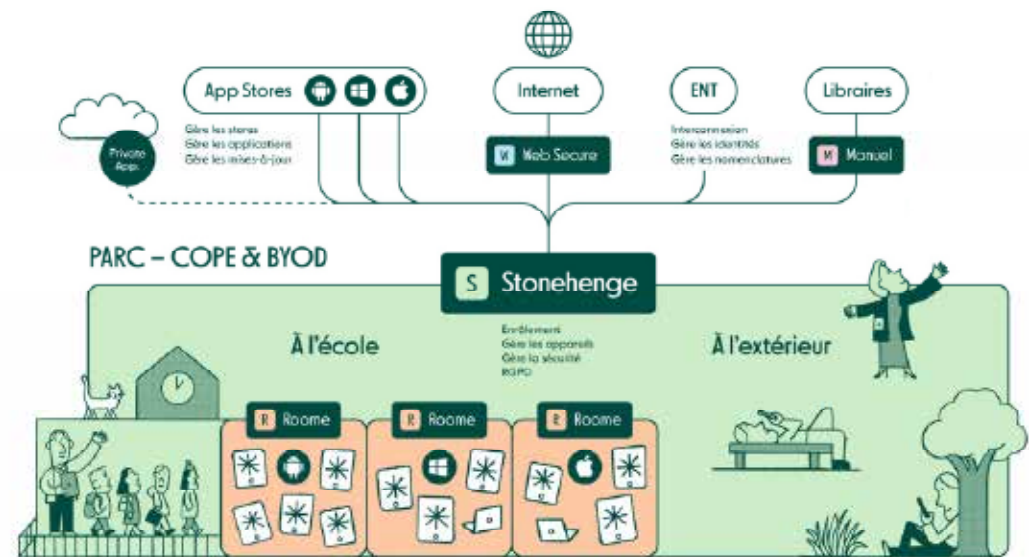



LOGICIEL DE GESTION DE CLASSE



NETSUPPORT SCHOOL

Ce logiciel offre des fonctionnalités primées de surveillance, de contrôle, de collaboration et d'évaluation



LES FONCTIONNALITÉS



Surveiller les étudiants :

Les écrans, les applications utilisées, les sites Internet consultés...



Enseignement en temps réel

Les enseignants peuvent partager leur écran avec la classe, utiliser le tableau blanc virtuel et ses outils, faire des présentations et offrir un apprentissage guidé... Et bien plus!



Console Technicien Windows

Dédiée pour les responsables de réseau et les techniciens afin d'aider les utilisateurs, et s'assurer que les ordinateurs de l'établissement sont gérés avec efficacité de façon à ce qu'ils soient toujours disponibles pour l'enseignement



Support multiplateformes

Pour permettre aux enseignants de se connecter aux étudiants sur une variété de plateformes bureau ou mobiles, y compris Windows, Mac, Chromebooks, Android et iOS, NetSupport School

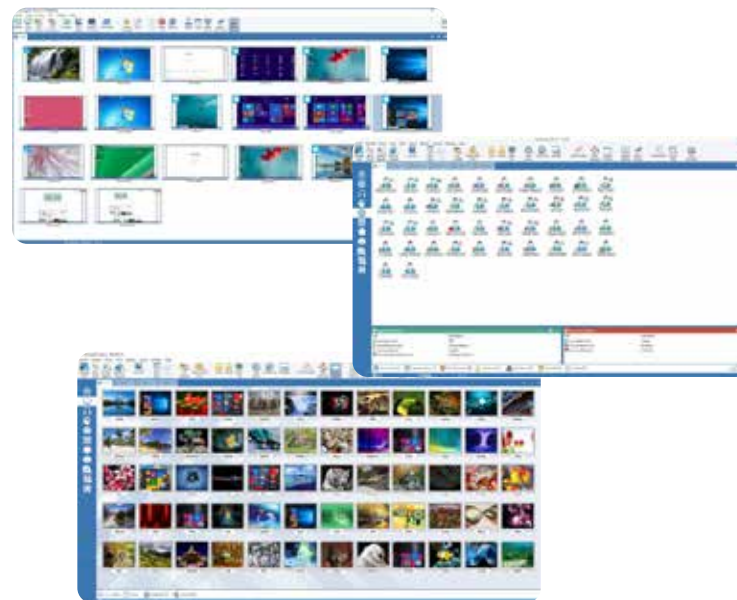

NETSUPPORT

Il fonctionne en parfaite harmonie avec tout type de plateforme et appareil, et spécialement conçu en collaboration avec les enseignants pour répondre aux besoins rencontrés en classe.

RÉFÉRENCE	DESCRIPTION	PRIX € HT HORS LIVRAISON
NSS	Licence	A partir de 20€

LES FONCTIONNALITÉS D' EDUTAB

Administration et gestion de la sécurité

La tablette se bloque en cas de vol
Protection de l'accès aux paramètres système
Environnement de travail sécurisé
Nettoyage de la tablette avec réinitialisation

Gestion des applications

Gestion des applications depuis le poste enseignant
Désinstallation des applications
Import des applications présentes sur une tablette
Navigateur sécurisé domaine unique

Gestion des documents

Distribution des documents : textes, vidéos, images et d'ouverture des fichiers une fois téléchargé
Possibilité d'effacer à distance tous types de fichiers
Partage des documents

Gestion des profils bureaux

Création de bureaux et sélection des applications
Déploiement des bureaux sur les tablettes
Contrôle des bureaux : surveiller, lancer, arrêter les applications
Contrôle des tablettes depuis le poste enseignant
Diffusion de l'écran d'une tablette sur une ou plusieurs tablettes

LOGICIEL DE GESTION DE TABLETTES ANDROÏD



Administration



Documents



Bureau

EDUTAB
permet la gestion
complète d'une
flotte de tablettes
par l'enseignant de-
puis un PC portable
ou fixe

L'utilisation des
tablettes en classe
est simplifiée et
optimisée grâce à un
contrôle centralisé



LES PLUS D'EDUTAB...

Pour simplifier les recherches de contenus pédagogiques, Edutab intègre "Les Fondamentaux" vous facilitant les recherches et les déploiements sur les tablettes des élèves

Les Fondamentaux c'est plus de 500 films d'animation et leurs fiches d'accompagnement, en français, mathématiques, sciences, technologies, enseignement moral et civique, musique, enseignement bilingue...

RÉFÉRENCE	DESCRIPTION	PRIX € HT HORS LIVRAISON
EDUTAB	Licence edutab pour 1 tablette	28,00

DES LOGICIELS GRATUITS RECONNUS PAR L'ÉDUCATION NATIONALE

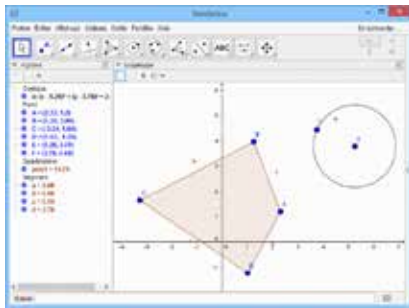
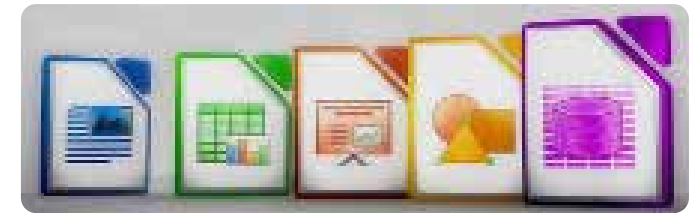
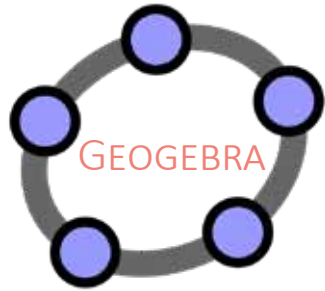

Logiciel libre conçu pour initier les élèves dès l'âge de 8 ans à des concepts fondamentaux en mathématiques et en informatique



▶ C'est la suite bureautique libre et gratuite d'OpenOffice

GeoGebra
Logiciel de géométrie dynamique en 2D/3D. Il permet de manipuler des objets géométriques (un cercle par exemple) et de voir le résultat. Il vient aussi avec un ensemble de fonctions algébriques.

Une infinité de logiciels gratuits reconnus pour l'éducation nationale, peuvent être intégrés dans vos PC/ tablettes

PRODUITS STANDARD	PRIX € HT
LIBRE OFFICE	Gratuit
GEOGEBRA	Gratuit
SCRATCH	Gratuit

Contactez-nous pour connaître toute la gamme des logiciels bureautiques du marché

Libre Office
Logiciel intégrant plusieurs applications qui en font la suite bureautique Libre & Open Source la plus évoluée sur le marché (Writer, Calcul, Draw ...)

DES LOGICIELS WINDOWS ÉDUCATION

Microsoft
Authorized Education Reseller

" Open Value Suscription Éducation "

Pack office 2019
Éducation Primaire jusqu'à la Université

Logiciel bureautique payant



PACK OFFICE 2021

Éducation

Licence
perpétuelle

Collectivités

Licence
perpétuelle

L'OVS-E

C'est un programme qui s'adresse aux établissements d'enseignement primaire, secondaire, supérieur, centres de formations agréés ou collectivités locales ainsi que certaines associations

LES CONTRATS OVS-E

Ils permettent aux établissements scolaires de louer et d'utiliser une plateforme de logiciels prédéfinis, avec de licences et de tarifs flexibles, adaptées à chaque échelon du système éducatif

LA TARIFICATION est basée sur le nombre d'employés, permettant un déploiement sur l'ensemble du parc informatique, aussi bien sur les postes administratifs que pédagogiques. Il existe la location de licences - élèves pour une utilisation en dehors de l'établissement scolaire



PRODUITS STANDARD	DESCRIPTION	PRIX € HT
PACK OFFICE - ÉDUCATION	5 licences	69,00
PACK OFFICE - COLLECTIVITÉS	5 licences	449,00

GRATUITS

PAYANT

ANTIVIRUS POUR L'ÉDUCATION



Application gratuite sur Windows 10 offrant une sécurité optimale à travers l'Antivirus Windows Defender

Antivirus malware

Enseignants et personnels sont protégés. Les ressources éducatives telles que les dossiers des étudiants et les recherches sont sécurisées.

La suppression des malwares est l'une des opérations les plus importantes que le logiciel antivirus effectue afin de vous assurer que le programme que vous exécutez est de bonne qualité.

PRODUITS STANDARD	PRIX € HT
WINDOWS DEFENDER	Gratuit
SOPHOS	Nous consulter

L'appareil est protégé dès le moment où Windows 10 démarre. Sécurité Windows effectue une protection en temps réel. Des mises à jour sont automatiquement téléchargées pour contribuer à sécuriser l'appareil et à le protéger contre les menaces

Contactez-nous pour connaître toute la gamme des logiciels antivirus du marché



Sophos Endpoint

Il offre des fonctionnalités associées à une expérience utilisateur simple et intuitive. Gérez vos appareils depuis le cloud

Intercept

Il empêche les attaques de ransomware d'infecter vos appareils

Chiffrement des appareils

Protection des données en cas de vol ou de perte. Fournit un cryptage complet du disque, une installation facile et une récupération automatique simple pour les utilisateurs

Serveur Sophos Central

Protection centralisée des serveurs contre les attaques malveillantes tout en maintenant vos serveurs à des performances optimales

LA SOLUTION POUR LES PLATEFORMES ET LES POSTES DE TRAVAIL



Faronics anti-virus protège les ordinateurs contre les logiciels malveillants et les menaces de sécurité

RÉFÉRENCE	PRIX € HT HORS LIVRAISON
ANTI-VIRUS	Nous consulter



Deep Freeze fournit une protection optimale pour les postes de travail en conservant la configuration et les paramètres des ordinateurs

RÉFÉRENCE	PRIX € HT HORS LIVRAISON
DEEFREEZE	Nous consulter



Anti-Executable protège les PC en bloquant les menaces sophistiquées telles que les logiciels malveillants au jour zéro.

RÉFÉRENCE	PRIX € HT HORS LIVRAISON
ANTI-EXECUTABLE	Nous consulter

COUVERTURE WIFI

NOUVEAUTÉ

Débrayable en un click !

PoE-Sea : dispositif complet intégrant un interrupteur de commande sans fil et un module de coupure ; tous deux compatibles avec la norme EnOcean.



Avantages de la couverture Wi-Fi PoE-Sea :

- Un dispositif particulièrement adapté au secteur scolaire :
 - Maitriser les consommations énergétique
 - Renforcer la sécurité des accès sans fil au réseau informatique
 - Assurer la conformité des installations WiFi avec la législation en vigueur (Loi Abeille)
- Un dispositif de commande auto-alimenté
- Un module de coupure universel, compatible avec n'importe quel modèle de borne Wi-Fi

Pour plus d'informations, contactez-nous !

Des infrastructures WiFi «débrayables»

L'intégration des bornes WiFi dans les classes mobiles facilite leur extinction en fin d'activité pédagogique.

Simplicité de mise en œuvre

Posé à proximité du point d'accès sans fil, le PoE-Sea® s'insère simplement entre le switch PoE et la borne WiFi, au moyen des deux prises RJ45 d'entrée / sortie prévues à cet effet.

Un dispositif prêt à l'emploi

Ce dispositif est fourni avec un ou deux interrupteurs de commande, selon la version.



Installation rapide
Posé à proximité de chaque borne WiFi



Compatibilité
Compatible avec toutes les bornes WiFi PoE et PoE+



Silence radio !
Sobriété des ondes radiofréquences



Sans pile et sans fil
Interrupteur et PoE-Sea sont auto-alimentés



Paramétrage simplifié
Appairage et paramétrage du bout du doigt

RÉFÉRENCE	PRIX € HT HORS LIVRAISON
POE-SEA	Nous consulter
LE PROTOCOLE ENOCEAN EST DÉFINI PAR LA NOUVELLE NORME ISO/IEC 14543-3-10, CE QUI EN FAIT LE PREMIER PROTOCOLE DE COLLECTE D'ÉNERGIE SANS FIL AYANT PASSÉ LES STANDARDS INTERNATIONAUX ISO.	

MIELA

MOBILE INTERNET EXTRANET LIFI ACCESS

COUVERTURE WIFI

MIELA

MOBILE INTERNET EXTRANET LIFI ACCESS



NOUVEAUTÉ!



Dispositif Li-Fi mobile fait référence à la loi Abeille en garantissant une sobriété des ondes maximale.

MIELA est un équipement LiFi innovant qui conjugue Mobilité, Sobriété et Évolutivité.

Mobilité

Déplacez aisément votre Point d'Accès LiFi sans fil, en fonction de vos besoins de connectivité.

Mobilité

Communiquez en lumière non visible (IR), sans aucune exposition aux champs électromagnétiques, en référence à la loi Abeille du 9 février 2015.

Évolutivité

Évaluez les avantages du LiFi en version mobile, avant d'opter pour un éclairage LED connecté, à faible consommation énergétique qui couvrira l'ensemble de vos bâtiments.

LA SOBRIÉTÉ DES ONDES RADIO EN MOUVEMENT

Monté sur roulettes, ce lampadaire dépliable est déplacé aisément d'une salle de classe à l'autre pour assurer l'interconnexion des équipements numériques utilisés par les élèves.



PRINCIPAUX AVANTAGES

- Disposer d'une connexion sans fils LiFi au plus près des utilisateurs, sans qu'il soit nécessaire de réaliser des travaux préalables coûteux et fastidieux.
- La compatibilité avec le CPL permet au MIELA de disposer d'un accès haut débit sur toutes les prises de courant, sans aucun câblage additional.
- Disposer désormais d'une connexion sans fil totalement conforme à la législation.
- Les raisons budgétaires, sanitaires ou simplement par principe de précaution, le MIELA constitue un atout majeur pour adopter sans attendre la technologie LiFi.

RÉFÉRENCE	PRIX € HT HORS LIVRAISON
MIELA	Nous consulter

Pour plus d'informations, contactez-nous !

COUVERTURE WIFI NETGEAR®

Une couverture WiFi homogène dans l'ensemble de l'établissement scolaire vous assure la réussite du projet numérique



ALIMENTEZ VOS PÉRIPHÉRIQUES VIA LE POE

La technologie PoE fournit une alimentation électrique et une connectivité réseau pour les périphériques PoE via un câble réseau.

Vous pouvez placer des appareils tels que des points d'accès WiFi, des caméras IP, des téléphones IP, des éclairages LED et des systèmes de sécurité, ... où bon vous semble car vous n'avez plus besoin d'alimentation électrique à proximité



WiFi haut débit
Sécurisé pour les élèves, les professeurs et le personnel

Améliore la vitesse de transmission des données de 20%
Amélioration globale des performances de 25%

ARCHITECTURE DE COUVERTURE WIFI AUX FONCTIONNALITÉS COMPLÈTES

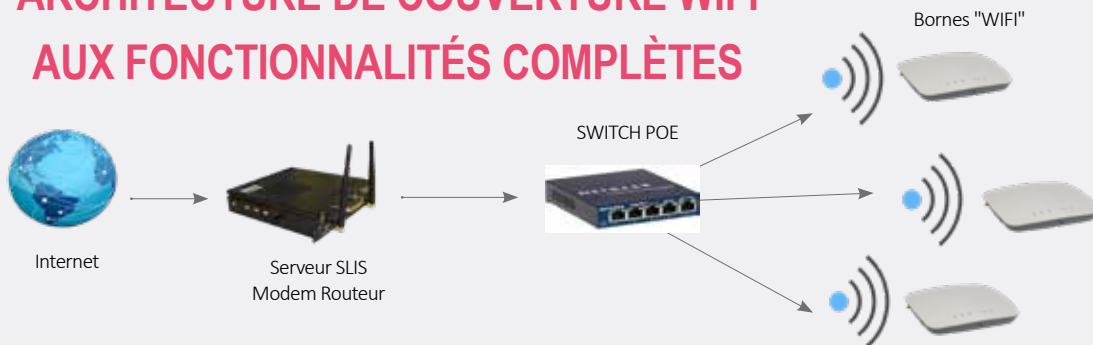

La mise en place d'une couverture WiFi se fait prenant en compte :

- Connaissance de votre réseau
- Choix de la technologie optimale
- Visite et mesure des salles à couvrir
- Simulation sur logiciel du projet
- Mise en place sur site et recette par mesure dans chaque salle

COUVERTURE WIFI

NOUVEAUTÉ

SPÉCIAL CLASSES MOBILES

C'est la bonne qualité du Wi-Fi qui rend intéressante l'utilisation des classes mobiles.



Avantages de la solution Wifi tout en un "NETGEAR"

- Point d'accès Wi-Fi 6 indoor/outdoor
- Management centralisé via Cloud des points d'accès wifi et des switches PoE/PoE+
- Portail captivé pour le wifi invité/public intégré
- Enregistrement des logs pendant 1 an conformément à la réglementation

CMALDRIVE



Borne mobile pouvant être transportée entre les cours ou emportée à l'extérieur

ORBI PRO WIFI 6 MINI



Solution pour l'intérieur
Mini routeur Dual Band Orbi Pro WiFi 6 AX1800 et Mini Satellite WiFi 6 Dual-band AX1800 (1,200 + 600 Mbit/s).

GSM4210PD



Solution pour l'extérieur
Commutateur géré 8 PoE+ (30 W/port), budget 110 W

WAX615



Point d'accès WiFi 6 Dual Band (2x2), délivrant un débit WiFi jusqu'à 3Gbit/s. Doté d'un port Ethernet PoE Multi-Gigabit à 2.5Gbit/s

WAX630E



Point d'accès WiFi 6E AXE7800 Tri band (AX5400) 8 flux. Vitesse allant jusqu'à 7,8 Gbit/s. Port Ethernet 2,5Gbp.

RÉFÉRENCE	PRIX € HT HORS LIVRAISON	NB DE PÉRIPHÉRIQUES	RÉFÉRENCE 1 AN	PRIX € HT HORS LIVRAISON	RÉFÉRENCE 3 ANS	PRIX € HT HORS LIVRAISON	RÉFÉRENCE 5 ANS	PRIX € HT HORS LIVRAISON
ORBI PRO WIFI 6 MINI	00,00	1 PÉRIPHÉRIQUE	NPR1SNG1-10000S	19,00	NPR1SNG3-10000S	39,00	NPR1SNG5-10000S	64,00
GSM4210PD	00,00	5 PÉRIPHÉRIQUES	NPR5PK1-10000S	69,00	NPR5PK3-10000S	189,00	NPR5PK5-10000S	299,00
WAX615	220,00	10 PÉRIPHÉRIQUES	NPR10PK1-10000S	139,00	NPR10PK3-10000S	369,00	NPR10PK5-10000S	589,00
WAX630E	00,00	25 PÉRIPHÉRIQUES	NPR25PK1-10000S	339,00	NPR25PK3-10000S	899,00	NPR25PK5-10000S	1449,00
CMALDRIVE	390,00							
		1 PÉRIPHÉRIQUES	Cprt101-10000s	74,00	Cprt103-10000	199,00		
		3 PÉRIPHÉRIQUES	Cprt111-10000s	239,00	Cprt131-10000	479,00		
		10 PÉRIPHÉRIQUES	Cprt112-10000s	519,00	Cprt132-10000s	1299,00		

Licence Cloud Insight 1 an incluse avec les WAX615 et WAX630E

Une licence Cloud n'est pas obligatoirement requise pour pouvoir administrer les points d'accès, la gestion peut s'effectuer via l'interface Web, en local

FILTRAGE INTERNET

Boîtier de filtrage et de traçabilité Internet qui contrôle et protège l'ensemble des postes dans votre établissement



PROTÉGEZ VOS UTILISATEURS

PROTÉGEZ VOTRE ÉTABLISSEMENT !

Filtrez les sites internet accessibles dans votre établissement

Bloquez les sites sensibles et suivre les utilisations d'internet sur vos postes

 Conforme RGPD

RÉFÉRENCE	PRIX € HT HORS LIVRAISON
FROGI 20 *	850,00
FROGI 50 *	1510,00
FROGI 250 *	3200,00

*3 ans d'accès aux services

 Installation simplifiée totalement "plug and play"



Boîtier FROGI

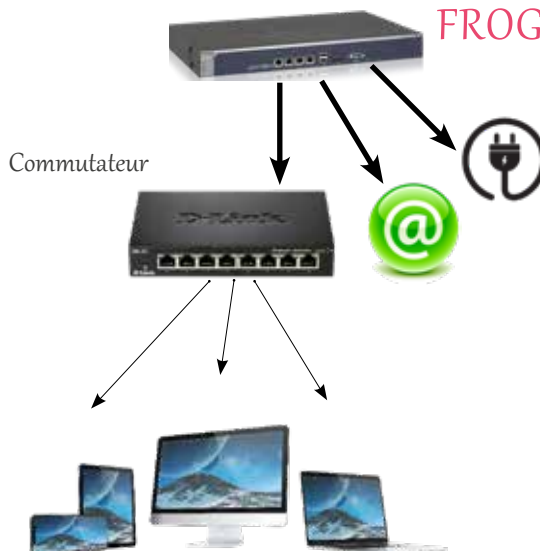

Bloquer le téléchargement de sites illégaux, jeux en lignes ...

Empêcher la divulgation d'informations et de données sensibles

Le boîtier se place entre l'accès internet et le répartiteur réseau

Seuls deux câbles réseaux sont à brancher et il suffit de démarrer l'appareil



MOBILIER 3.0

POUR TOUS LES ESPACES NUMÉRIQUES

ARATICE



Des chaises et des tables innovantes, modulables s'adaptant aux différentes tailles des utilisateurs, aux contraintes d'espaces et permettant une véritable modularité pour chaque séance pédagogique

TABLES MULTIMÉDIA 130

TABLES MODULABLES 144

CHAISES POLYVALENTES 170

ARMOIRES SCOLAIRES 190

TAILLE	AGE DES UTILISATEURS	HAUTEUR CM DES UTILISATEURS	NIVEAU SCOLAIRE	TABLE HAUTEUR MM	CHAISE HAUTEUR MM
0	2-3	80-95	Crèche / maternelle	400	210
1	3-4	93-116	Maternelle	460	260
2	4-6	108-121	Maternelle	530	310
3	6-8	119-142	Élémentaire	590	350
4	7-10	133-159	Élémentaire	640	380
5	10-14	146-176	Secondaire/supérieur	710	430
6	+12 ans	159-188	Secondaire/supérieur	760	460
7	+12 ans	174-207	Secondaire/supérieur	820	510
8	+8	+146	Travail debout	1000	1000

TAILLES SELON LA NORME EUROPÉENNE UNE-EN-1729-1





131

TABLE À ÉCRAN
ESCAMOTABLE
ÉLECTRIQUE

NOUVEAUTÉ



135

TABLE RÉGLABLE EN HAUTEUR
+ PLATEAU PIVOTANT

136

TABLE À ÉCRAN ESCAMOTABLE
-ÉCRAN POSÉ- MANUELLE

138

TABLE COLLABORATIVE



140

TABLE MOTORISÉE
- ASSIS - DEBOUT

142

TABLE MOBILE
+ RÉGLABLE EN HAUTEUR

143

TABLE MODULABLE
+ STATION DE RECHARGE

NETPOWER

NETPOWER

TABLE INTERACTIVE RÉGLABLE AVEC ÉCRAN TACTILE CAPACITIF INTÉGRÉ

NOUVEAUTÉ



COLLÈGE - LYCÉE - SUPÉRIEUR

Un écran de 21.5" est intégré dans un coffre au design épuré et ultra fin

Réglable en hauteur, il s'adapte facilement aux différents utilisateurs. Son inclinaison peut être ajustée à 15°. Il peut être connecté à un projecteur et un PC déjà dans la classe.



Une solution interactive, avec un ordinateur AIO et un écran tactile multipoint pouvant être utilisé comme table scolaire ou pupitre.

RÉFÉRENCE	DESCRIPTION	PLATEAU SUPÉRIEUR DIMENSION H*L*P MM	COFFRE DIMENSION H*L*P MM	PRIX € HT HORS LIVRAISON
NETPOWER	Solution intégrant un ordinateur avec écran tactile capacitif	5 * 608 * 158	585 * 660 * 143	1550,00

Conforme aux normes de sécurité CE. UNI EN 1729-1: 2016



DOK STATION

DOK STATION

SOLUTION MOTORISÉE AVEC ÉCRAN ESCAMOTABLE INTÉGRÉ

NOUVEAUTÉ !



COLLÈGE - LYCÉE - SUPÉRIEUR



Une solution polyvalente et sécurisée :
Unique dans sa conception, Cette solution permet à l'écran de sortir de la table et de glisser sur celle-ci.
Idéal pour travailler en mode tactile et aussi pour permettre de regarder en permanence l'enseignant.

La Dok Station est une table 2 en 1 qui comprend un écran tactile de 21,5", un mini PC, un clavier et une souris.

- A. Verrouillage supérieur**
- B. Élévation et inclinaison automatiques de l'écran après ouverture de la table**
- C. Rangement du clavier et de la souris**
- D. Boutons de commande électrique pour l'inclinaison et la rétractation de l'écran**

RÉFÉRENCE	DESCRIPTION	PLATEAU SUPÉRIEUR DIMENSION H*L*P. MM	COFFRE DIMENSION H*L*P. MM	PRIX € HT HORS LIVRAISON
DOK STATION	Solution intégrant un système électrique mécanisé + support pour écran	5 * 608 * 158	585 * 660 * 143	980,00
DOK STATION SCREEN I3	Incluant écran capacitif 21,5" , mini pc, clavier et souris sans fil	Nous consulter	Nous consulter	1890,00

SOLUTION MOTORISÉE AVEC ÉCRAN ESCAMOTABLE INTÉGRÉ



Un écran de 21.5" est intégré dans un coffre au design épuré et ultra fin

Un panneau avec des boutons permet d'activer la montée/descente de l'écran ou d'ajuster son inclinaison de 20° vers l'avant/l'arrière pour un meilleur confort visuel



Une solution sécurisée :
L'écran se met hors tension quand il est dans le boîtier
Il s'allume automatiquement quand il arrive en position haute

CETTE SOLUTION S'ADAPTE DANS LA PLUPART DES MOBILIERS EXISTANTS

RÉFÉRENCE	DESCRIPTION	PLATEAU SUPÉRIEUR DIMENSION H*L*P MM	COFFRE DIMENSION H*L*P MM	PRIX € HT HORS LIVRAISON
ARALIFT+	Solution intégrant un système électrique mécanisé + écran ultra fin 21.5" Solution hors meuble	5 * 640 * 88	620 * 620 * 75,5	740,00
Disponible d'autres tailles d'écrans				
Conforme aux normes de sécurité CE. UNI EN 1729-1: 2016				

SALLE DE CONSEIL ET DE RÉUNION



Gabarit fourni pour faire le détourage dans le meuble

SOLUTION MOTORISÉE AVEC SUPPORT POUR ÉCRAN ESCAMOTABLE



COLLÈGE - LYCÉE - SUPÉRIEUR



Transformez
une salle de classe traditionnelle en salle informa-
tique en quelques secondes

ÉCRAN NON INCLUS

RÉFÉRENCE	DESCRIPTION	PLATEAU SUPÉRIEUR DIMENSION H*L*P MM	COFFRE DIMENSION H*L*P MM	PRIX € HT HORS LIVRAISON
ARALIFT	Solution intégrant un système électrique mécanisé + support pour écran Solution hors meuble	5 * 608 * 158	585 * 660 * 143	420,00
Conforme aux normes de sécurité CE. UNI EN 1729-1: 2016				

Solution s'adaptant dans la
plupart des mobiliers exis-
tants

Une platine aux normes
VESA est fixée au coffre,
permettant d'intégrer en
toute sécurité tout écran
d'une taille max. 22"
Un moteur de 12v assure la
montée et la descente ou l'in-
clinaison de 0 à 15° de l'écran

*** Gabarit fourni pour faire le détourage dans le meuble

TABLE MOBILE

RÉGLABLE EN HAUTEUR - PLATEAU INCLINABLE

COLLÈGE
LYCÉE
SUPÉRIEUR

ADAPTÉ POUR LES CENTRES DE CONFÉRENCE, HÔTELS, SALLES DE RÉUNION ET DE CONSEIL, SALLES DE FORMATION ...



700 à 1100 mm



- +** Les 2 plateaux sont inclinables pour s'adapter aux besoins des utilisateurs
- +** Particulièrement indiqué pour les projecteurs et Notebook
- +** Une table rectangulaire à usage individuel

- Plateaux en panneau de fibres de bois mélaminé
- 2 surfaces de travail avec une capacité de charge de 10 kg chacune
- Chaque plateau est inclinable de 35 degrés vers l'avant et l'arrière
- Cadre en métal

Couleur du plateau	Couleur des chants / patins
Blanc	noir

- Table réglable en hauteur de 700 à 1.100 mm
- Mobile : 4 roues pivotantes, dont 2 à frein
- Mobilier livré non monté
- Garantie 5 ans

RÉFÉRENCE	DIMENSION H*L*P MM	PRIX € HT HORS LIVRAISON
DESK SMALL	700 à 1100 * 700 * 350	99,00

Conforme aux normes de sécurité CE. UNI EN 1729-1: 2016 - Tailles : T5-T6-T7-T8

TABLE MULTIMÉDIA À ÉCRAN ESCAMOTABLE



**COLLÈGE LYCÉE
SUPÉRIEUR**

**LA MONTÉE ET LA DESCENTE DE L'ÉCRAN
JUSQU'À 24" SE FAIT PAR SIMPLE PRES-
SION MANUELLE, PEU IMPORTE L'ÂGE OU
LA FORCE DE L'UTILISATEUR**



**Pied universel
(Gauche, droit ou
intermédiaire)**



RÉFÉRENCE	DESCRIPTION	PRIX € HT HORS LIVRAISON
PI-COUCÉ-PD	Coffre métal pour UC étroite, sécuri- sé avec barrette métallique	85.00
PI-COUCLE-PD	Coffre métal pour UC large, sécurisé avec barrette à clé	93.00
PCN-4PT+RJ45	Bloc 4 prises avec terre + RJ45	120.00
PCN-2PT+USB CLAPET	Bloc prise à clapet + asse-câble 1 prise TER + 1 prise USB	40.00
PCN-BEV_3+2	Bloc prise escamotable verticale : 3PCN 2F+T, 2 prise USBF	63.00
PI-VF	Voile de fond Pour bureau PLUG-IN 80	90,00
PI-PL	Pattes de fixation	9.00

MOBILIER LIVRÉ NON MONTÉ

*Mobilier pour salle informatique
laboratoire de langues, centre de
formation*

Piètement

Noir

Gris

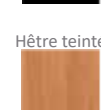

Gris

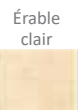

Blanc

**Plan de
travail**

RÉFÉRENCE	DESCRIP- TION	DIMENSION H*L*P MM	PRIX € HT HORS LIVRAISON
PLUG80-700	T6	760 * 700 * 800	570,00
PLUG80-800	T6	760 * 800 * 800	630,00
PLUG80-900	T6	760 * 900 * 800	650,00
PLUG80-1000	T6	760 * 1000 * 800	680,00
PLUG80-1200	T6	760 * 1200 * 800	700,00
PLUG80-1400	T6	760 * 1400 * 800	790,00
PLUG80-1600	T6	760 * 1600 * 800	860,00
PLUG80-1800	T6	760 * 1800 * 800	920,00

Existe en profondeurs 600 et 700 mm

Conforme aux normes de sécurité CE. UNI EN 1729-1: 2016

Conforme aux normes
européennes de
sécurité

Stabilité et sécurité de la table :
EN 1729 1 & 2 et EN1730

E1 par la méthode d'analyse de
gaz EN 717-2

Utilisation de colle classe D2 de la
norme EN 204.

Métaux lourds : NFD 60-050 et
EN 71-3 + A1 + AC.

Continuité des réseaux électriques
: NF C15 801.

Mobilier accessible aux handica-
pés : norme NF P 91-201.

**FABRIQUÉ EN FRANCE
GARANTI 5 ANS**



Un panier à l'intérieur du caisson
permet le rangement du clavier et
de la souris

Une serrure à clé sous le plateau
permet la sécurisation de
l'informatique

De chaque côté du caisson,
des réservations permettent le
cheminement des câbles

Une partie de l'habillage avant est amovible
permettant l'accès rapide aux câbles et aux
branchements

LES OPTIONS

FORMAT+

TABLE MULTIMÉDIA - ÉCRAN POSÉ

RÉFÉRENCE	DESCRIPTION	PRIX € HT HORS LIVRAISON
PI-COUCM	Coffre métal pour UC SFF	75.00
PI-COUCCL-PD	Coffre métal pour UC large	93.00
PI-TACL	Tablette clavier	55.00
PI-FS	Pattes de fixation	9,00
PI-PL	Plateaux de liaison 72° - profondeur 70	100.00
PI-PSE	Platine de sécurisation	41.00
PCN-BEV_3+2	Prise escamotable	55.00
PCN-2PT+USB_CLAPET	Prise à clapet	75.00



TABLE ÉCONOMIQUE OFFRANT TOUS LES AVANTAGES POUR LA SÉCURISATION DES UC ET LA CONTINUITÉ DU TRANSPORT DES RÉSEAUX ÉLECTRIQUES



**L'écran peut être sécurisé au plateau par l'intermédiaire de la platine VESA
Une tablette coulissante pour le clavier et la souris permet de libérer le plan de travail pour y disposer les documents**

5 LARGEURS DISPONIBLES. MOBILIER LIVRÉ NON MONTÉ

RÉFÉRENCE	DESCRIPTION	DIMENSION H*L*P MM	PRIX € HT HORS LIVRAISON
FORMAT+ 700	T4 à T7	760 * 700 * 800	250,00
FORMAT+ 800	T4 à T7	760 * 800 * 800	260,00
FORMAT+ 1000	T4 à T7	760 * 1000 * 800	300,00
FORMAT+ 1200	T4 à T7	760 * 1200 * 800	320,00
FORMAT+ 1400	T4 à T7	760 * 1400 * 800	370,00

Existe en profondeur 700 mm

Conforme aux normes de sécurité CE. UNI EN 1729-1: 2016

Différentes configurations sont possibles : marguerites, îlot, U avec angle de liaison ...

TABLE COLLABORATIVE



MEUBLE POSÉ, ROBUSTE ET ÉLÉGANT

ÉQUIPÉE D'UN SYSTÈME ÉLECTRONIQUE PERMETTANT DE COMMUTER LES SOURCES PROVENANCE DES POSTES DE TRAVAIL VERS L'ÉCRAN PRINCIPAL

Les tarifs indiqués comprennent uniquement la table

Nous consulter pour avoir plus d'information sur les options

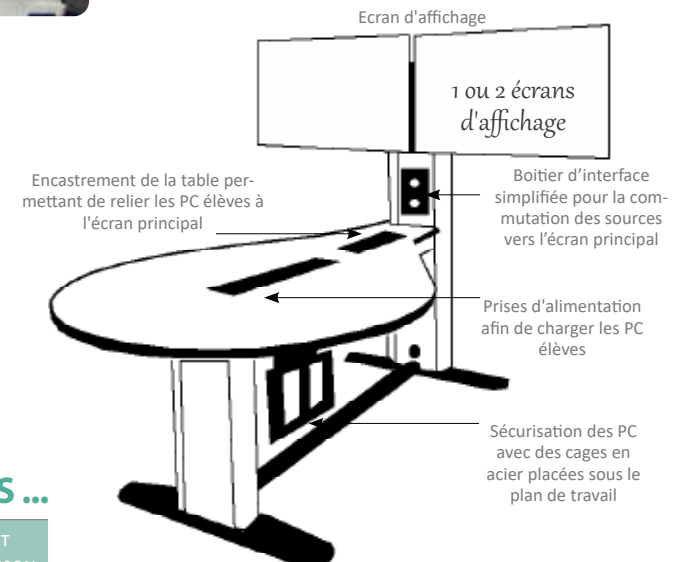

Plan de travail stratifié avec des bandes de chant entre 25 et 40 mm

Des couleurs standard pour la cage PC, le plateau et la bande de chant. Plusieurs couleurs et finitions en option

Mobilier livré non monté

Fabrication Europe

Garantie 5 ans

IDÉAL DANS LES HALLS, BIBLIOTHÈQUES ...

PRODUITS	DESCRIPTION	DIMENSION H*L*P MM	PRIX € HT HORS LIVRAISON
ARATABSYN-3	T6	730 * 1372 * 1440	4590,00
ARATABSYN-6	T6	730 * 1924 * 1440	4890,00
ARATABSYN-9	T6	730 * 2472 * 2007	5900,00
Les prix indiqués comprennent uniquement le mobilier sans options			
Conforme aux normes de sécurité CE. UNI EN 1729-1: 2016			

Plan de travail standard & Finitions de bandes de chant

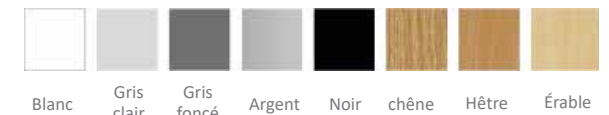

TABLE COLLABORATIVE INDUSTRIE - UNIVERSITÉ

**SOLUTIONS
DE 2 À 20
INTERVENANTS**

*Plusieurs dimensions &
modèles*



TABLE MOTORISÉE







POUR ALTERNER ENTRE LES POSITIONS ASSIS-DEBOUT



+ Simple d'utilisation
Robuste
Élegant

+ Idéal dans les entreprises, les salles de professeurs, les Halls, bibliothèques ...



-  Plateau en bois mélaminé avec contour plastique, structure en acier de couleur blanche
-  Réglable en hauteur de 620 à 1280 mm, de la taille T4 à T8
-  3 positions mémorisables depuis l'écran de contrôle. Il dispose d'un moteur silencieux lors des changements de position assis-debout
-  Charge max : 125 Kg
-  Mobilier livré non monté
-  Garantie 5 ans

IDÉAL DANS LES HALLS, BIBLIOTHÈQUES ...

RÉFÉRENCE	DIMENSION PLATEAU H*L*P MM	PRIX € HT HORS LIVRAISON
MOBITAB DESK 150-2312 K2	620~1280 * 1200 * 750	490,00
MOBITAB DESK 150-2314 K2	620~1280 * 1400 * 750	550,00
MOBITAB DESK 150-2316 K2	620~1280 * 1600 * 750	570,00
MOBITAB DESK 150-2318 K2	620~1280 * 1800 * 750	600,00

Conforme aux normes de sécurité CE. UNI EN 1729-1: 2016 - Taille T4 à T8



PRODUIT	RÉFÉRENCE	DESCRIPTION	PRIX € HT HORS LIVRAISON
PANNEAU ACOUSTIQUE	150-3041	Bleu - 1200 * 600 mm	130,00
PANNEAU ACOUSTIQUE	150-3040	Gris clair - 1200 * 600 mm	130,00
PANNEAU ACOUSTIQUE	150-3052	Gris foncé - 1500 * 600 mm	130,00
GOULOTTE	070-1013	Goulotte de cables- gris 130 cm max	49,00
SUPPORT CLAVIER	150-4000		90,00
SUPPORT UC	039-0006	Support pour unité centrale CPU	55,00
SUPPORT DE BUREAU	015-2102	2 Écrans 13"- 27". Ressort à gaz	92,00
SUPPORT PC	015-1311	1 Écran 13"- 27"	69,00
SUPPORT DE BUREAU	015-1322	2 Écrans 13"- 27"	91,00
SUPPORT DE BUREAU	015-2202	2 Écrans 13"- 27". Ressort à gaz avec ports usb+audio	95,00
BORNIER	Personnalisable	-	Nous consulter

RÉGLER LA HAUTEUR DU BUREAU À SA TAILLE ET EN POSITION ASSIS-DEBOUT TOUT AU LONG DE LA JOURNÉE, CONFORT ET PRATICITÉ POUR AMÉLIORER L'ERGONOMIE ET PRÉSERVER SA SANTÉ AU TRAVAIL



Panneau acoustique

Panneau acoustique séparateur de bureau



Support UC

Installation sous table de bureau
Mécanisme à ressort. Réglable en hauteur et en largeur. Orientable à 360°. Bouton de verrouillage



Support articulé

Pour 1 ou 2 écrans PC 13"-27". Écrans ultra-réglables : Orientable, inclinable, pivotant. Fixation au bord de table ou à travers la table. Coloris noir



Support clavier

Profondeur réglable de 320mm. Hauteur ajustable de 170 mm. Orientable de gauche à droite de 20°. Inclinable de haut en bas de 15°. Charge max 2 Kg



Bornier

Bornier personnalisable pour les connectiques : prises d'alimentation, USB, rj45, HDMI...



Goulotte

Goulotte passe-câbles articulée. Modulable et ajustable. En plastique ABS. Couleur gris

HELG ZGD

MOBILIER 3.0

HELG ZGD

COLLÈGE - LYCÉE - SUPÉRIEUR

TABLE MOBILE RÉGLABLE EN HAUTEUR







+ Solution adaptée au monde des classes mobiles pour les tablettes

Spéciale école primaire, collège, lycée, supérieur

+ Ajustement manuel de la hauteur de 640 à 820 mm

+ Plan de travail en forme de trapèze permettant une configuration circulaire avec 6 tables - Ø 1750 mm



-  Structure en métal et plan de travail mélaminé anti-rayures
-  2 roues avant
-  1 casier, 1 crochet pour 1 sac et 1 support pour tablette
-  Mobilier livré non monté
-  Garantie 5 ans

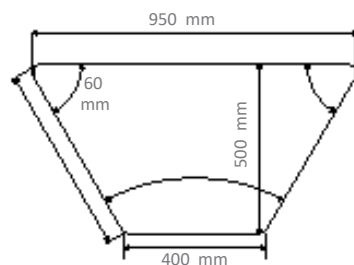

Plateau	Chants	Pieds
Couleurs		

RÉFÉRENCE	DIMENSION H*L*P MM	PRIX € HT HORS LIVRAISON
HELG ZGD65-GRGR3-MST	640 ~ 820 * 950 * 570 * angle 60°	195,00
Conforme aux normes de sécurité CE. UNI EN 1729-1: 2016 - Tailles : T4- T5- T6-T7		



ARATAB DYN ECO

MOBICHARGE

MOBILE - AVEC SA PROPRE STATION DE RECHARGE



Mobile
Rabattable
Empilable

TABLE MODULABLE

Configuration circulaire avec 6 tables
Ø 1600 mm

Adaptée à la station MOBICHARGE



COLLÈGE, LYCÉE, SUPÉRIEUR

Couleur du plateau



RÉFÉRENCE	DESCRIPTION	DIMENSION MM H*L*P	POIDS KG	PRIX € HT HORS LIVRAISON
ARATAB DYN ECO V	T6 - vert	780 * 800 * 500	14,20	155,00
ARATAB DYN ECO R	T6 - rouge	780 * 800 * 500	14,20	155,00
ARATAB DYN ECO B	T6 - bleu clair	780 * 800 * 500	14,20	155,00
ARATAB DYN ECO J	T6 jaune clair	780 * 800 * 500	14,20	155,00
MOBICHARGE	Station de recharge	H 1230 * L 558	42,20	300,00

Conforme aux normes de sécurité CE. UNI EN 1729-1: 2016

STATION DE RECHARGE



PRÊT À L'EMPLOI

- Mobile, permettant de charger tous les appareils électriques de bureau

Adaptée à la table ARATAB DYN ECO

- Solution intégrant 6 prises 220V avec LED, 12 prises USB 5V/2A pour charger les tablettes, smartphones..., 1 prise avec interrupteur pour l'alimentation générale
- Trappe sécurisée à clé, permettant d'accéder à la zone de stockage de 6 tablettes ou PC portables 13" max
- 6 roues à frein
- Garantie 5 ans

Structure en acier et plateau en bois MDF. Voile de fond fixe. Des clips aux extrémités de la table pour attacher les tables les unes aux autres. Bouton rotatif permettant de plier la table. Casier de rangement sous le plan travail. Équipée de 4 roulettes universelles à frein

Mobilier livré non monté, Garantie 5 ans



145

TABLE MOBILE -
USAGE INDIVIDUEL -
TABLE BORDS

NOUVEAUTÉ



155

TABLE POLYVALENTE
PRIMAIRE - COLLÈGE - LYCÉE



149

TABLE / CHAISE
TRAVAIL EN GROUPE



158

TABLE POLYVALENTE
PRIMAIRE - COLLÈGE - LYCÉE



150

MOBILIER SCOLAIRE



161

POLYVALENTE / PRIMAIRE



151

TABLE MATERNELLE
- ÉLÉMENTAIRE



162

TABLE POUR ÉCRIRE
ET DESSINER



152

TABLE MOBILE
- RABATTABLE - EMPILABLE



164

POLYVALENTE
MATERNELLE /
PRIMAIRE



154

TABLE COLLÈGE -
LYCÉE - SUPÉRIEUR



165

BUREAU DU PROFESSEUR /
TABLE ÉTUDIANT /
TABLE BASSE

NOUVEAUTÉ



ERGOS EDGE



**ACCESSOIRES
DISPONIBLES :**

- PORTE-GOBELET
- PORTE-CRAYONS
- ARRÊT FEUILLE

HAUT DE GAMME PLATEAUX DE TABLE

NOUVEAUTÉ



Bords en polypropylène, obtenus par injection haute pression, non collés

ERGOS EDGE



LES PLATEAUX ERGOS EDGE UTILISENT DU POLYPROPYLENE SUR LES BORDS, POUR UNE RÉSISTANCE SUPÉRIEURE AUX CHOCS, PAR RAPPORT AUX CHANTS EN BOIS OU EN PVC.

ÉCOLE - COLLÈGE - LYCÉE



RÉFÉRENCE	DIMENSION - CM H * L * P	PRIX € HT HORS LIVRAISON
TEIR0406	75 * 60 * 60-76	199,00
TEDR0406	120 * 60 * 64 - 79	250,00

Conforme aux normes de sécurité CE. UNI EN 1729-1: 2016 -
Tailles : T5-T8



Résistance aux chocs supérieure à celle des chants rigides en bois ou en pvc.



Aucune colle ni aucun vernis n'est utilisé (aucun produit toxique).



Le polypropylène moulé par injection est placé sur le plateau avec un moule d'injection à haute pression, 800 tonnes.



Mobilier livré non monté



Garantie 10 ans

Couleurs des bords



Orange



Bleu marine







TABLE MOBILE RÉGLABLE EN HAUTEUR

ÉCOLE - COLLÈGE - LYCÉE



RÉGLABLE
EN HAUTEUR
AVEC VÉRIN À
GAZ



-  Plateau en MDF E-0 de 18 mm, blanc
-  Vérin à gaz pour régler la hauteur de la table
-  Crochet rotatif sous le plateau pour accrocher tableau, sac à dos...
-  Piétement 4 branches avec roulettes dont 2 à freins
-  Mobilier livré non monté
-  Garantie 5 ans

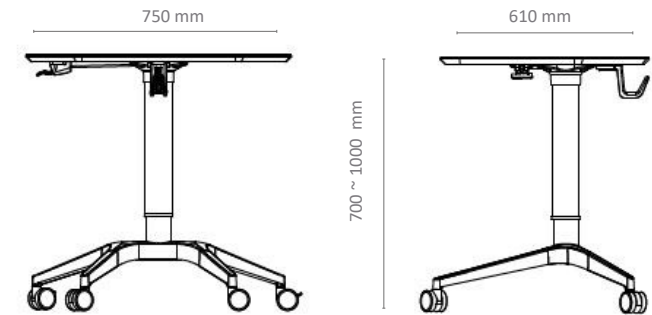
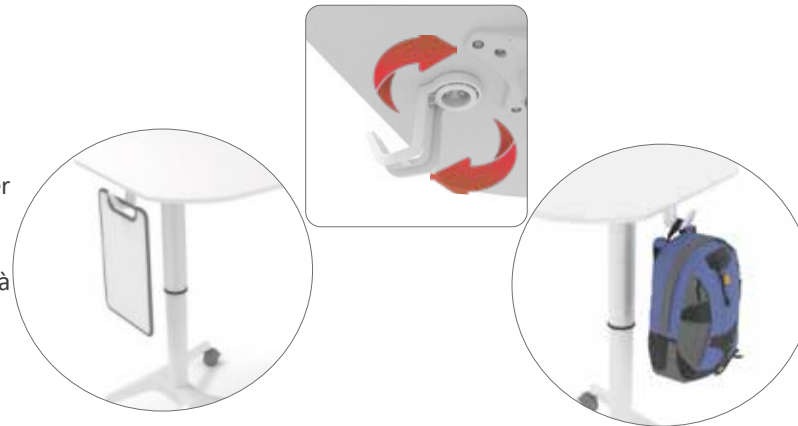

RÉFÉRENCE	DIMENSION - MM H * L * P	POIDS KG	PRIX € HT HORS LIVRAISON
MOBITAB MOO	700 ~ 1000 * 750 * 610	11,5	284.00

Conforme aux normes de sécurité CE. UNI EN 1729-1: 2016 - Tailles : T5-T8

JUK 158 B



JUK 158 A



TABLE MOBILE RÉGLABLE EN HAUTEUR



200 mm

Pieds réglables en hauteur de 200 mm à travers un système de tube à gaz et 2 poignées de contrôle



Plateau
Gris clair

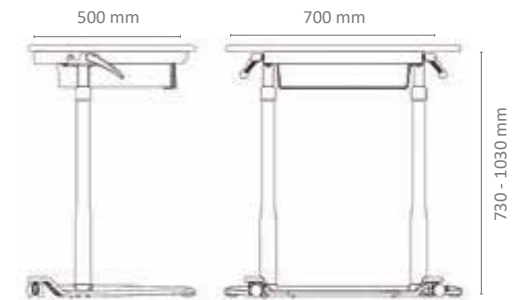
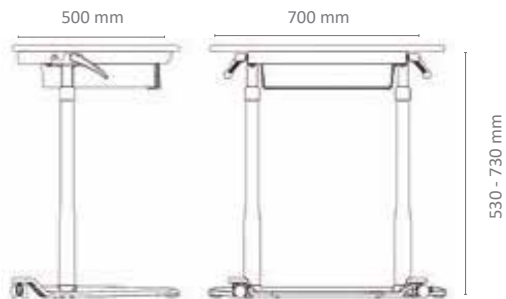

ÉCOLE - COLLÈGE - LYCÉE

RÉFÉRENCE	DESCRIPTION	DIMENSION - MM H * L * P	PRIX € HT HORS LIVRAISON
JUK - 158B-G	Taille T2 à T5	530-730 * 500 * 700	229,00
JUK - 158A-G	Taille T6 à T8 (assis-debout)	730-1030 * 500 * 700	229,00

Conforme aux normes de sécurité CE. UNI EN 1729-1: 2016



Le plateau : 18 mm d'épaisseur, surface mélaminée en gris clair. Chants en PVC injecté. Bords arrondis. Porte stylo intégré au plateau. Petit tiroir pour le rangement d'affaires scolaires. 2 roues



Mobilier livré non monté



Garantie 5 ans

MOBITAB MH

MOBITAB MO

**TABLE MOBILE - MODULABLE
RABATTABLE, EMPILABLE**



CONFIGURATION EN CERCLE AVEC 6 TABLES

CONFIGURATION EN CERCLE AVEC 8 TABLES

ÉCOLE - COLLÈGE - LYCÉE

- Table en forme de trapèze pour une configuration circulaire

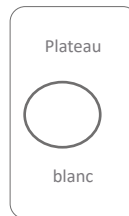
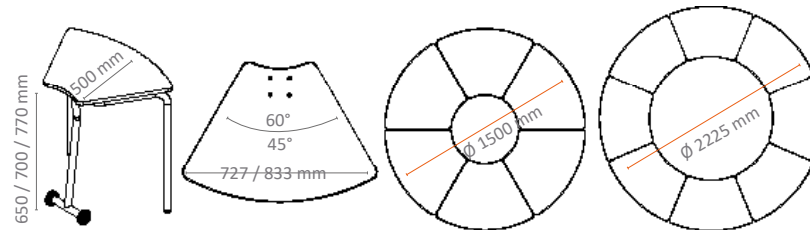

Plateau MDF - 22mm avec finition en PVC de 1,5mm. Chants arrondis. Structure tubulaire métallique. 2 roues sans frein. Patin en plastique réglable

Mobilier livré non monté

Garantie 5 ans

RÉFÉRENCE	DIMENSION - MM H * L * P	POIDS KG	PRIX € HT HORS LIVRAISON
MOBITAB MH 650	650 * 727 * 500	9,56	94,00
MOBITAB MH 700	700 * 727 * 500	9,56	94,00
MOBITAB MH 770	770 * 727 * 500	9,56	94,00

Conforme aux normes de sécurité CE. UNI EN 1729-1: 2016 - Tailles 4-5-6



RÉFÉRENCE	DIMENSION - MM H * L * P	POIDS KG	PRIX € HT HORS LIVRAISON
MOBITAB MO 650	650 * 833 * 500	10,74	124,00
MOBITAB MO 700	700 * 833 * 500	10,74	124,00
MOBITAB MO 770	770 * 833 * 500	10,74	124,00

Conforme aux normes de sécurité CE. UNI EN 1729-1: 2016 - Tailles 4-5-6

TABLE / CHAISE - TRAVAUX EN GROUPE





ÉCOLE - COLLÈGE - LYCÉE

-  Plateau composé d'un panneau de particules d'une épaisseur de 18 mm, avec une surface mélaminée blanche. Chants en PVC injecté, vert pomme. Bords arrondis, pour plus de sécurité
-  Pieds en plastique : 440mm de hauteur en couleur vert pomme, pour des enfants de +12 ans. Vérins réglables jusqu'à 20 mm pour s'adapter aux sols inégaux



RÉFÉRENCE	DESCRIPTION	DIMENSION DE L'ASSISE H * L * P MM	DIMENSION DE LA TABLE H * L * P MM	PRIX € HT HORS LIVRAISON
JUK -165	T7- Bois	440	750 * 1200 * 800	580,00

Conforme aux normes de sécurité CE. UNI EN 1729-1: 2016

-  Mobilier livré non monté
-  Garantie 5 ans

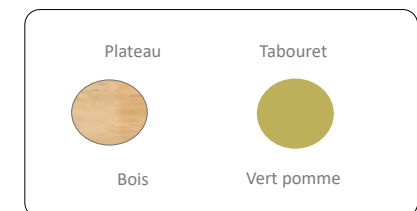

JUK 076-73

JUK 018-73

BUREAU SCOLAIRE INDIVIDUELLE OU DOUBLE



2 élèves
Table rectangulaire, configurable avec la table JUK 018-73

Mobilier posé
Stable et solide



Table rectangulaire, configurable avec la table JUK 076-73
Usage individuel

Support stylo intégré dans le plan de travail
Petit tiroir pour le rangement d'affaires scolaires
Pieds en métal et patins en caoutchouc, anti-dérapant, antibruit et anti-rayures pouvant être ajustés légèrement en cas de sol irrégulier

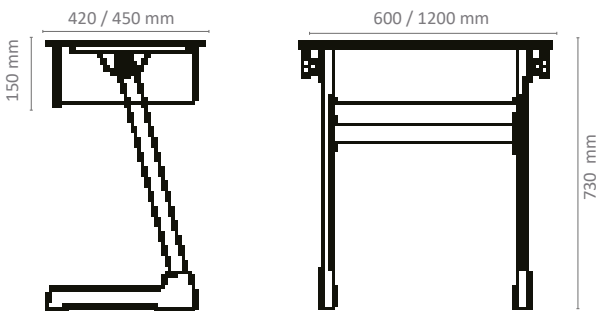

Le plateau est composé d'un panneau de particules d'une épaisseur de 18 mm, avec une surface mélaminée, résistante à l'usure, à l'eau et aux différences de température

Chants en PVC injecté. Bords arrondis, pour plus de sécurité

Une seule taille et une seule couleur : gris clair pour le plateau

Mobilier livré non monté. Garantie 5 ans

RÉFÉRENCE	DESCRIPTION	DIMENSION - MM H * L * P	PRIX € HT HORS LIVRAISON
JUK 018-73-G	Bureau individuel-T5	730 * 600 * 420	63.00
JUK 076-73-G	Bureau double-T5	730 * 1200 * 450	99.00

Conforme aux normes de sécurité CE. UNI EN 1729-1: 2016

TABLE SCOLAIRE MODULABLE RÉGLABLE EN HAUTEUR



→ **JUK 072-3**
Table triangulaire

→ **JUK 075-3**
Table en forme de trèfle

→ **JUK 091-3**
Table trapézoïdale

→ **JUK 098-3**
Table rectangulaire



RÉFÉRENCE	DIMENSION - MM H * L * P	PRIX € HT HORS LIVRAISON
JUK 072-3	460 ~ 575 * 670 * 600	80.00
JUK 075-3	460 ~ 575 * 800 * 740	92.00

Normes de sécurité CE. UNI EN 1729-1: 2016 - Tailles : T0-T1-T2



Plateau de 18 mm épaisseur, surface mélaminée

Chants en PVC injecté et bords arrondis

Structure tubulaire métallique. La hauteur des pieds de la table est ajustée en fonction de la hauteur de l'enfant

Mobilier livré non monté

Garantie 5 ans

RÉFÉRENCE	DIMENSION - MM H * L * P	PRIX € HT HORS LIVRAISON
JUK 091-3	460 ~ 575 * 950 * 530	112.00
JUK 098-3	460 ~ 575 * 670 * 550	102.00

Normes de sécurité CE. UNI EN 1729-1: 2016 - Tailles : T0-T1-T2

TABLE MODULABLE - MOBILE RABBATABLE - EMPILABLE



” QUELQUES SECONDES SUFFISENT POUR PLIER ET RANGER LA TABLE ET LIBÉRER L'ESPACE POUR PASSER A UNE AUTRE CONFIGURATION

Cette solution est composée de 2 modèles de tables rectangulaires de largeur 1400 mm ou 750 mm

Pour plus de possibilités de configuration, il est conseillé de mixer avec le modèle arrondi «aratab dyn B»



Structure en acier, avec peinture époxy. Plateau en bois MDF, chant en PVC 2mm. Voile de fond. 4 roues universelles 2.5", dont 2 à frein

Pliable pour une imbrication facile les unes aux autres

Mobilier livré non monté

Garantie 5 ans

ÉCOLE - COLLÈGE - LYCÉE

RÉFÉRENCE	DIMENSION - MM H * L * P	POIDS KG	PRIX € HT HORS LIVRAISON
ARATAB DYN A-1400	750 * 1400 * 500	30,60	285,00
ARATAB DYN A-750	750 * 750 * 500	18,60	189,00

Conforme aux normes de sécurité CE. UNI EN 1729-1: 2016 - Tailles : T6



TABLE MODULABLE - MOBILE RABBATABLE - EMPILABLE

QUELQUES SECONDES SUFFISENT POUR PLIER ET RANGER LA TABLE ET LIBÉRER L'ESPACE POUR PASSER À UNE AUTRE CONFIGURATION



Structure en acier. Plateau en bois MDF, chant en PVC 2mm. Voile de fond. 4 roues dont 2 à frein

Mobilier livré non monté

Garantie 5 ans



Modèle en forme de trapèze pour le travail individuel ou en groupe

Configurable avec la table «aratabdyn A» ou bien pour créer une configuration circulaire avec 6 tables : Ø 1800 mm

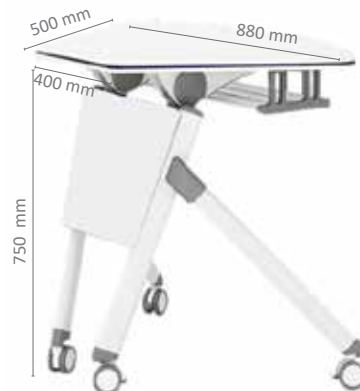

ÉCOLE - COLLÈGE - LYCÉE

RÉFÉRENCE	DIMENSION - MM H * L * P	POIDS KG	PRIX € HT HORS LIVRAISON
ARATAB DYN B	750 * 880/400 * 500	15,00	189,00

Conforme aux normes de sécurité CE. UNI EN 1729-1: 2016 - Tailles : T6

TABLE JUK

TABLE SCOLAIRE MODULABLE

TABLE JUK



Table en forme de demie-lune
Conçue pour être utilisée seule ou dans le cadre d'une installation modulaire



JUK 074-1-76

Table en forme de fleur
Grande stabilité - 5 pieds.
Table pour 5 intervenants



JUK 091-1-76

Table en forme de trapèze
Conçue pour être utilisée seule ou dans le cadre d'une installation modulaire



COLLÈGE - LYCÉE - SUPÉRIEUR

RÉFÉRENCE	DIMENSION - MM H * L * P.DE LA TABLE	PRIX € HT HORS LIVRAISON
JUK 093-1-76	760 * 900 * (750*90)	108,00
JUK 091-1-76	760 * 950 * (530 * 450)	91,00
JUK 074-1-76	760 * R=453	121,00
Conforme aux normes de sécurité CE. UNI EN 1729-1: 2016 - Tailles : T6		

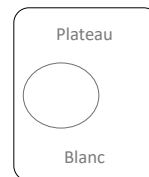





-  Plateau de 18 mm d'épaisseur, blanc
-  Chants en PVC injecté. Bords arrondis, pour plus de sécurité
-  Structure tubulaire métallique. Patins en caoutchouc, anti-dérapant, antibruit et anti-rayures pouvant être ajustés légèrement en cas d'un sol irrégulier
-  Mobilier livré non monté
-  Garantie 5 ans

TABLE MODULABLE - RÉGLABLE EN HAUTEUR



ÉCOLE - COLLÈGE - LYCÉE

S'ADAPTANT AUX DIFFÉRENTES TAILLES DES UTILISATEURS, À TOUT TYPE D'ENSEIGNEMENT PÉDAGOGIQUE ET AUX CONTRAINTES D'ESPACES

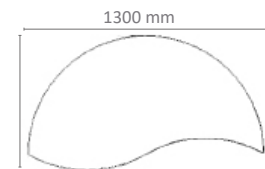
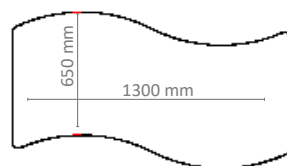

Plateau en MDF de 22mm, blanc avec finition en PVC de 1,5mm et chants arrondis. Structure tubulaire métallique, peinture époxy

Tailles de 1 à 6

Pieds réglables en hauteur et patin plastique réglable en hauteur pour niveler la table

Mobilier livré non monté

Garantie 5 ans



Réglage de la hauteur



Réglage du pied



Bords arrondis

RÉFÉRENCE	PIEDS RÉGLABLES EN HAUTEUR	DIMENSION - MM H * L * P	POIDS KG	PRIX € HT HORS LIVRAISON
MOBITAB MW 1-3	T1 à T3 = 460-500 mm	460-500 * 1300 * 650	21,10	206,00
MOBITAB MW 4-6	T4 à T6 = 650-760 mm	650 à 760 * 1300 * 650	21,10	206,00
MOBITAB MY 1-3	T1 à T3 = 460-500 mm	460-500 * 1300 * 650	22,20	191,00
MOBITAB MY 4-6	T4 à T6 = 650-760 mm	650 à 760 * 1300 * 650	22,20	191,00

Conforme aux normes de sécurité CE. UNI EN 1729-1: 2016

TABLE MODULABLE RÉGLABLE EN HAUTEUR









+

Pour le travail en groupe, s'adaptant aux différentes tailles d'utilisateurs

+

Grande stabilité :
Table à 6 pieds

-  Plateau en MDF avec structure tubulaire métallique. Peinture époxy
-  Table à 6 pieds, réglable en hauteur
-  3 tailles : T4 - T5 - T6
-  Patin plastique réglable en hauteur pour niveler la table
-  Mobilier livré non monté
-  Garantie 5 ans

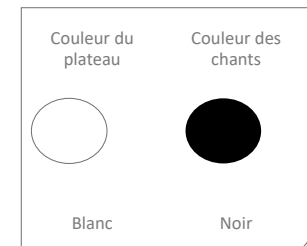

ÉCOLE - COLLÈGE - LYCÉE

RÉFÉRENCE	DIMENSION H * L * P - MM	POIDS KG	PRIX € HT HORS LIVRAISON
MOBITAB MTR	650 à 760 * 1234 * 1151 * R=650	33,07	289,00
Conforme aux normes de sécurité CE. UNI EN 1729-1: 2016 - Tailles : T4-T5-T6			

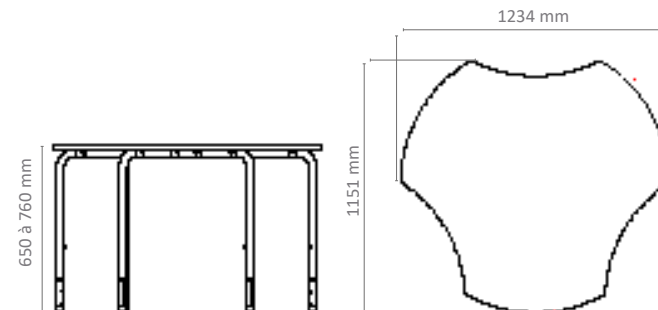

MOBITAB MAR

MOBITAB MSQ

TABLE MODULABLE RÉGLABLE EN HAUTEUR



ÉCOLES - COLLÈGE - LYCÉE

RÉFÉRENCE	DIMENSION - MM H * L * P	POIDS KG	PRIX € HT HORS LIVRAISON
MOBITAB MAR	650 à 760 * 685 * 685 R=500	10,30	136,00
MOBITAB MSQ	650 à 760 * 685 * 500	11,60	142,00

Normes de sécurité CE. UNI EN 1729-1: 2016 - Tailles : T4-T5-T6

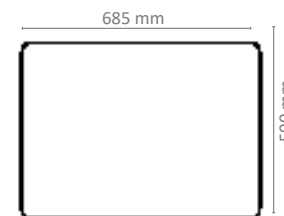
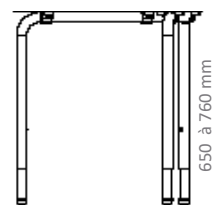
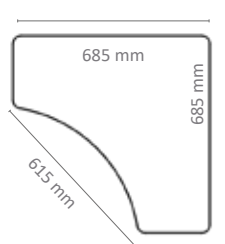

Plateau en MDF, 22mm, blanc, avec finition PVC de 1,5mm et chants arrondis. Structure tubulaire en aluminium. Patin plastique pour niveler la hauteur de la table

- Plateau réglable
- Mobilier livré non monté
- Garantie 5 ans

TABLE RÉGLABLE EN HAUTEUR RECTANGULAIRE

COLLÈGE - LYCÉE - SUPÉRIEUR



Plateau en MDF de 22 mm, blanc, finition en PVC de 1,5mm et chants arrondis. Structure tubulaire métallique. Pieds réglables en hauteur de taille T4 à T6 : 650 ~ 760 mm. Patin plastique réglable en hauteur pour niveler la table

Mobilier livré non monté.

Garantie 5 ans

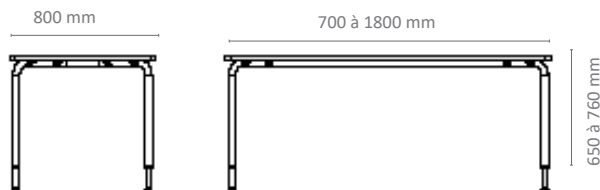

RÉFÉRENCE	DIMENSION H * L * P - MM	PRIX € HT HORS LIVRAISON
MOBITAB MRE-700	650 ~ 760 * 700 * 800	131,80
MOBITAB MRE-1200	650 ~ 760 * 1200 * 800	162,60
MOBITAB MRE-1400	650 ~ 760 * 1400 * 800	185,20
MOBITAB MRE-1600	650 ~ 760 * 1600 * 800	199,90
MOBITAB MRE-1800	650 ~ 760 * 1800 * 800	212,40







Normes de sécurité CE. UNI EN 1729-1: 2016 - Tailles : T4-T5-T6

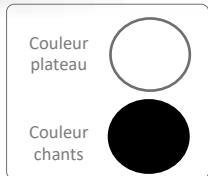
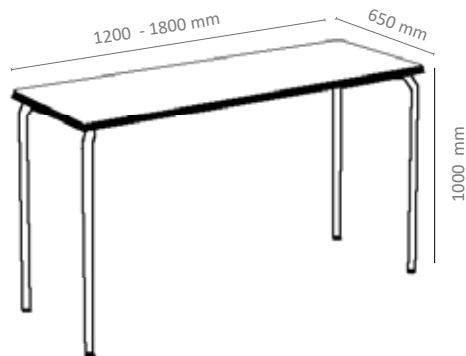

TABLE POUR TRAVAILLER EN POSITION “ ASSIS - DEBOUT ”

+ Taille adulte



-  Plateau en MDF avec structure tubulaire métallique. Peinture époxy
-  Une seule taille aux dimensions 1200 et 1800 mm de largeur
-  Patin plastique réglable en hauteur pour niveler la table
-  Uniquement en blanc
-  Mobilier livré non monté
-  Garantie 5 ans



RÉFÉRENCE	DIMENSION H * L * P - MM	PRIX € HT HORS LIVRAISON
MOBITAB MREP-1200	1000 * 1200 * 650	270,00
MOBITAB MREP-1800	1000 * 1800 * 650	270,00

Conforme aux normes de sécurité CE. UNI EN 1729-1: 2016 - Tailles : T8



MOBITAB MFLO

MOBITAB MALU

TABLE MOBILE - RABATTABLE - EMPILABLE

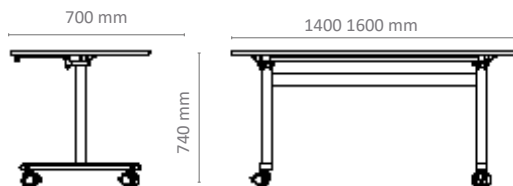

Table rectangulaire. Plateau en MDF de 22mm, blanc avec finition en PVC de 1,5mm et chants arrondis. Structure tubulaire avec pied en aluminium. Roulettes avec système de verrouillage

2 modèles : 1400 et 1600 mm de largeur

Mobilier livré non monté

Garantie 5 ans



COLLÈGE - LYCÉE - SUPÉRIEUR

RÉFÉRENCE	DESCRIPTION	DIMENSION - MM H * L * P	POIDS KG	PRIX € HT HORS LIVRAISON
MOBITAB MALU_1400	T5	740 * 1400 * 700	26,60	360,00
MOBITAB MALU_1600	T5	740 * 1600 * 800	32,18	360,00
MOBITAB MFLO-1400	T5	740 * 1400 * 700	26,60	329,60
MOBITAB MFLO-1600	T5	740 * 1600 * 800	32,18	329,60

Conforme aux normes de sécurité CE. UNI EN 1729-1: 2016



Système de verrouillage

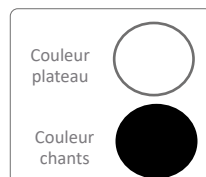

Couleur plateau

Couleur chants

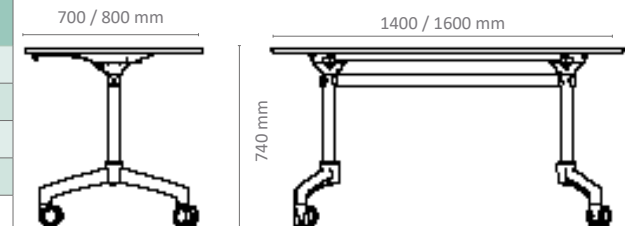

TABLE JUK

MATERNELLE
PRIMAIRE

TABLE MODULABLE RÉGLABLE EN HAUTEUR





→ **JUK 893**
Table en forme de demie-lune

→ **JUK 861 & 871**
Table en forme rectangulaire

→ **JUK 819**
Table en forme triangulaire

→ **JUK 891**
Table en forme de trapèze

 Plateau composé d'un panneau de particules d'une épaisseur de 25 mm, avec une surface mélaminée blanche. Chants en PVC injecté, de couleur grise. Bords arrondis, pour plus de sécurité

 Pieds réglables en hauteur de 80 mm, en couleur gris

 Mobilier livré non monté

 Garantie 5 ans

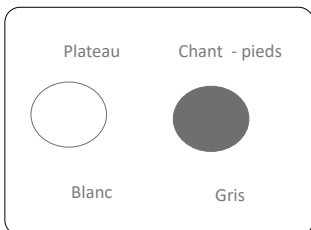

RÉFÉRENCE	DIMENSION - MM H * L * P	PRIX € HT HORS LIVRAISON
JUK - 893	480 à 560 * 900 * 750	140,00
JUK 861	480 à 560 * 1150 * 600	150,00
JUK 871	480 à 560 * 600 * 600	107,00
JUK 819	480 à 560 * 750 * 750	105,00
JUK 891	480 à 560 * 950 * 530	132,00

Normes de sécurité CE. UNI EN 1729-1: 2016 - Tailles : T1-T2

JUK 071

JUK 061

TABLE SCOLAIRE POLYVALENTE



ÉCOLE
COLLÈGE
LYCÉE

600 mm

600 mm

460 ~ 770 mm



MATERNELLE
PRIMAIRE

1150 mm

600 mm

400 ~ 600 mm

2 modèles : rectangulaire et carré
Réglable en hauteur

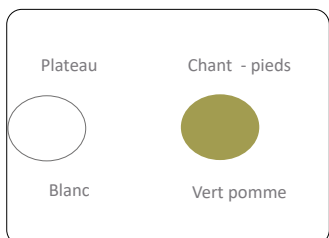

RÉFÉRENCE	DESCRIPTION	DIMENSION - MM H * L * P	PRIX € HT HORS LIVRAISON
JUK - 071-VP	T0 à T6, Vert pomme	460 à 770 * 600 * 600	75,00
JUK - 061-VP	T0 à T3 Vert pomme	400 à 600 * 1150 * 600	85,00

Conforme aux normes de sécurité CE. UNI EN 1729-1: 2016

Plateau composé d'un panneau de particules d'une épaisseur de 18 mm, blanc, avec une surface mélaminée. Chants en PVC injecté, de couleur vert pomme. Bords arrondis, pour plus de sécurité

Pieds en plastique réglables en hauteur de 460 à 600 mm, en couleur vert pomme, pour des enfants de 2 à 6 ans. Vérins réglables jusqu'à 20 mm pour s'adapter aux sols inégaux

Mobilier livré non monté

Garantie 5 ans

JUK 083-C

JUK 084-C

TABLE SCOLAIRE POUR ÉCRIRE ET DESSINER



MATERNELLE
PRIMAIRE



Nettoyage à sec

Réglable en hauteur

Possibilité d'écrire
avec un feutre
"Velleda"

Modèle
Rectangulaire / carré

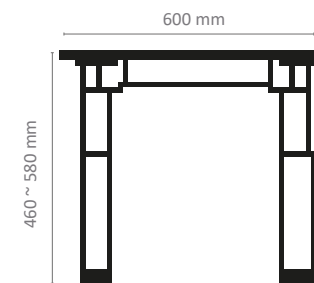
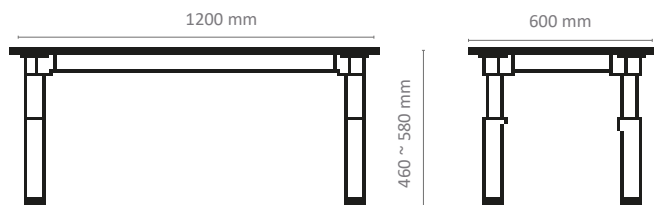

RÉFÉRENCE	DIMENSION - MM H * L * P	PRIX € HT HORS LIVRAISON
JUK - 083C-VP	460 à 580 * 1200 * 600 Vert pomme	125,00
JUK - 084C-VP	460 à 580 * 600 * 600 Vert pomme	105,00

Conforme aux normes de sécurité CE. UNI EN 1729-1: 2016 - Tailles : T1-T2-T3

Plateau composé d'un panneau de particules d'une épaisseur de 18 mm, avec une surface mélaminée de couleur blanche. Chants en PVC injectés, de couleur vert pomme. Bords arrondis

Pieds en plastique réglables en hauteur de 460 à 580 mm, de couleur vert pomme. Vérins réglables jusqu'à 30 mm pour s'adapter aux sols inégaux

Mobilier livré non monté

Garantie 5 ans

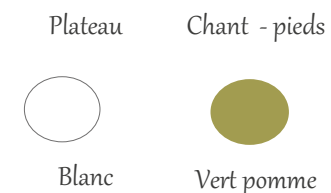
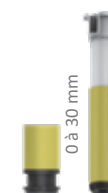

TABLE SCOLAIRE

TABLE MODULABLE RÉGLABLE EN HAUTEUR

MATERNELLE
PRIMAIRE



JUK 093

Table en forme de demie-lune accueillant 1 enfant



JUK 073

Table avec un bac amovible pour le rangement des jouets, accueillant jusqu'à 5 enfants



JUK 098

Table en forme rectangulaire conçue pour accueillir de 2 à 4 enfants



JUK 019

Table en forme triangulaire conçue pour accueillir 1 enfant

👉 Plateau composé d'un panneau de particules d'une épaisseur de 18 mm, avec une surface mélaminée. Chants en PVC injectés, de couleur vert pomme. Bords arrondis, pour plus de sécurité

👉 Pieds en plastique réglables en hauteur de 400 à 600 mm, en couleur vert pomme, pour des enfants de 2 à 6 ans. Vérins réglables jusqu'à 20 mm pour s'adapter aux sols inégaux

👉 Mobilier livré non monté

👉 Garantie 5 ans

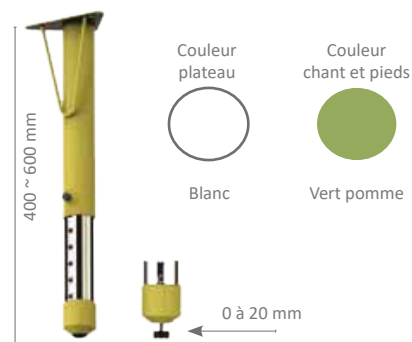

RÉFÉRENCE	DIMENSION - MM H * L * P	PRIX € HT HORS LIVRAISON
JUK -093	400 à 600 * 900 * 750	89,00
JUK 073	400-600 * R=453 R=200	148,00
JUK 098	400 à 600 * 670 * 550	77,00
JUK 019	400 à 600 * 750 * 750	77,00

Conforme aux normes de sécurité CE. UNI EN 1729-1: 2016 - Tailles : T0 à T3

TEAM INDIVIDUELLE-E

TEAM INDIVIDUELLE-P

TABLE INDIVIDUELLE

NOUVEAUTÉ!

+
RÉGLABLE
EN HAUTEUR
DE 64 À 76 CM



Table avec structure tout en métal et finition peinture époxy.

Plateau en forme de trapèze avec un "rétrécissement" en mélamine compacte de 13 mm, avec coins arrondis.

Trois verrous en tube

2 roulettes avant

2 Pieds arrière réglables en hauteur pour niveler la table

Uniquement en couleur blanche

Mobilier livré non monté

Garantie 5 ans



RÉFÉRENCE	DIMENSION - CM H * L * P	PRIX € HT HORS LIVRAISON
MTIRO406	64 à 76 * 78 * 62	190,00
TEAM INDIVIDUELLE-PROFESSEUR FIXE	76 * 78 * 62	175,00
Conforme aux normes de sécurité CE. UNI EN 1729-1: 2016		



Table avec structure tubulaire métallique en forme de "U" inversé, avec trois verrous en tube.

Toute la structure métallique est finie avec la peinture époxy.

Dessus et compacts de façade en mélaminé compact 13 mm, avec angles arrondis.

Bloc-tiroirs en tôle d'acier avec finition peinture époxy.

2 roulettes avant et 2 pieds arrière en polyamide pour régler la hauteur; ou 4 roulettes en version haute.

Voile de fond métallique

Livré non monté

Options :

- Coussin supérieur ou support de moniteur.



TEAM DOUBLE-E



+ RÉGLABLE EN HAUTEUR DE 76 CM

TABLE DOUBLE

NOUVEAUTÉ

Couleur du plateau	Couleur des chants / patins
	
Blanc	Noir

Bureau du professeur en structure métallique avec peinture époxy

TEAM DOUBLE-P



Table avec structure tubulaire métallique en forme de « u » inversé, avec trois serrures en tube.

Sous-plateau vissé sur le plateau en tôle d'acier 1,5 mm avec côtés et fond. Bord avant empêchant les livres de tomber.

Crochet latéral en tige avec \varnothing : 6 mm.

Raquettes en polyamide.

2 roulettes avant et 2 pieds arrière réglables en hauteur.

Uniquement en couleur blanche

Mobilier livré non monté

Garantie 5 ans



RÉFÉRENCE	DIMENSION - CM H * L * P	PRIX € HT HORS LIVRAISON
MTDR06	70 * 138 * 62	250,00
MTD05	76 * 138 * 62	220,00
Conforme aux normes de sécurité CE. UNI EN 1729-1: 2016		

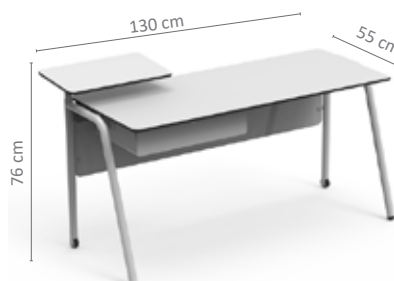

Structure en tube métallique avec \varnothing : 35x2mm et forme de "u" inversé, avec trois verrous en tube.

Sous-plateau vissé au plateau en tôle d'acier de 1,5 mm avec côtés et bord inférieur et avant pour éviter la chute des livres.

Dessus et façade en mélaminé compact 13 mm, avec angles arrondis.

Bloc tiroirs en tôle d'acier finition peinture époxy.

2 roulettes avant et 2 pieds arrière avec tasseaux en polyamide

Livré non monté

OPTIONS :

- Coussin supérieur ou support de moniteur.

TABLE TRIPLE RÉGLABLE EN HAUTEUR

NOUVEAUTÉ





Table de 3 places
destinée à être
placée dans les
salles de classe,
CDI...



 Table avec structure tubulaire métallique et sous-plateau vissé au plateau en tôle d'acier

 Crochet latéral en tige \varnothing : 6 millimètres

 Pieds réglables en hauteur pour niveler la table : 2 roulettes avant et 2 pieds delissannts arrière

 Uniquement en couleur blanche

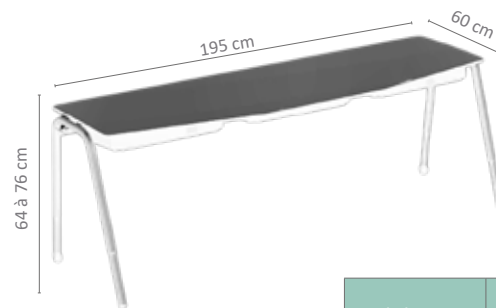

 Mobilier livré non monté

 Garantie 5 ans



+
RÉGLABLE
EN
HAUTEUR
DE 64 À 76
CM

Couleur du plateau Couleur des chants / patins

Blanc Noir

Plateau de forme trapézoïdale avec « rétrécissement » 5° en mélaminé compact de 13 mm, avec angles arrondis.









RÉFÉRENCE	DIMENSION DE LA TABLE H * L * P CM	PRIX € HT HORS LIVRAISON
MTTR0406	64 à 76 * 203 * 62	330,00



Conforme aux normes de sécurité CE. UNI EN 1729-1: 2016

CHAIRE DE PROFESSEUR



 RÉGLABLE
EN
HAUTEUR

-  Table avec structure tubulaire métallique et plateau en MDF rectangulaire
-  Pieds réglables en hauteur de la taille 4 à 6
-  Voile de fond métallique
-  Tiroir avec serrure et clé
-  Patin plastique réglable en hauteur pour niveler la table
-  Uniquement en couleur blanche
-  Mobilier livré non monté
-  Garantie 5 ans

Couleur du plateau	Couleur des chants / patins
	
Blanc	Noir

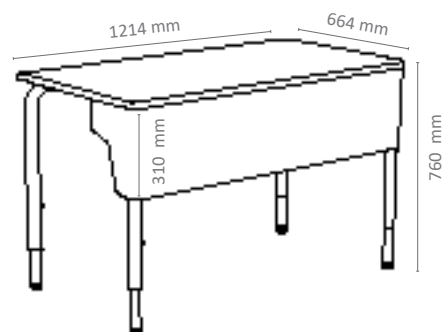

RÉFÉRENCE	DESCRIPTION	DIMENSION H * L * P - MM	PRIX € HT HORS LIVRAISON
MOBITAB MSTP	T4 à T6	760 * 1200 * 650	299,00

Conforme aux normes de sécurité CE. UNI EN 1729-1: 2016 - Tailles : T4 à T6

TABLE BASSE



Pied central à 4 branches
Réglage manuel de la hauteur

Destinée à être placée dans les salles d'attente, CDI, les halls ...

A portée des personnes afin qu'elles puissent y déposer une tablette, un PC portable ...



Couleur du plateau Couleur des chants / patins



Blanc

Noir

Plateau en aggloméré blanc, avec structure tubulaire métallique. Peinture époxy.

Pied à 4 branches en aluminium Patin réglable en hauteur pour niveler la table

Mobilier livré non monté

Garantie 5 ans

RÉFÉRENCE	DIMENSION H * L * P - MM	PRIX € HT HORS LIVRAISON
MOBITAB ML	470 à 700 * 661 * 409	133,00

Conforme aux normes de sécurité CE. UNI EN 1729-1: 2016 - Tailles : T1 à T5

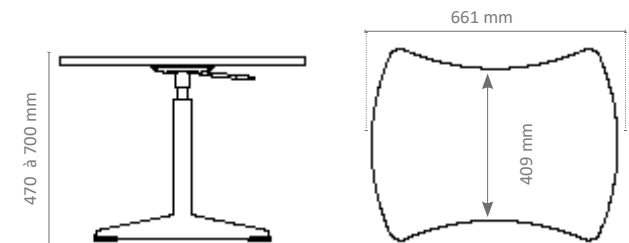



171 CHAISE MULTIMÉDIA



179 TABOURETS POLYVALENTS



175 CHAISES PIVOTANTES - MOBILES



180 TABOURET : ASSISE DYNAMIQUE

NOUVEAUTÉ



176 CHAISES POLYVALENTES

NOUVEAUTÉ



182 MOBILIER POUR LA DÉTENTE



177 CHAISES POLYVALENTES - MOBILES



184 FAUTEUIL / ASSISE DYNAMIQUE



178 CHAISES POLYVALENTES



185 CANAPÉ MODULABLE

NOUVEAUTÉ



189 BUREAU ACOUSTIQUE









NOUVEAUTÉ





CHAISE MOBILE POUR TABLETTES PLAN DE TRAVAIL PIVOTANT

COLLÈGE - LYCÉE - SUPÉRIEUR



-  Le plan de travail se translate de 90°. L'ensemble (plan de travail et siège) permet une rotation de 360°
-  Fente pour placer avec sécurité une tablette de 7" à 12"
-  Porte-gobelet amovible placé sous le plan de travail
-  Zone de stockage dans la partie inférieure de la chaise
-  6 roues : possibilité d'avoir 4 roues auto freinantes à l'assise (à préciser lors de la commande)
-  En option : bac de stockage d'affaires scolaires
-  Mobilier livré non monté
-  Garantie 5 ans

Chaise	Chaise	Cassier
		
Bleu	Vert	Gris

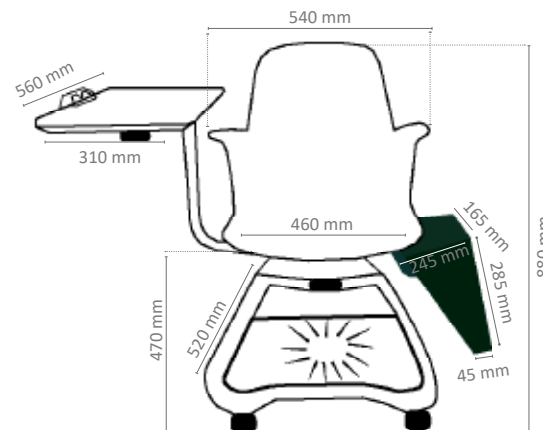

RÉFÉRENCE	DESCRIPTION	HAUTEUR ASSIS MM	CHAISE DIMENSION H*L*P MM	POIDS KG	PRIX € HT HORS LIVRAISON
ARASTAND	T6	470	880 * 540 * 520	16,20	180,00
ARASTAND BOOK	Bac de stockage d'affaires scolaires	-	285 * 165 * 245 / 45	1,20	15,00

Conforme aux normes de sécurité CE. UNI EN 1729-1: 2016

CHAISE MOBILE POUR TABLETTES PLAN DE TRAVAIL PIVOTANT



+ Ergonomique !

Le dossier est très confortable grâce à sa housse de rembourrage en matière «tissu filet» très résistant. Des points de pression à l'arrière aident à soulager la fatigue

Plan de travail rotatif de 90°, avec une fente pour accueillir avec sécurité une tablette de 7" à 12"

+ Le siège permet une rotation de 360°.

Pour plus de confort, le coussin du siège est plein

Couleur



Noir/blanc

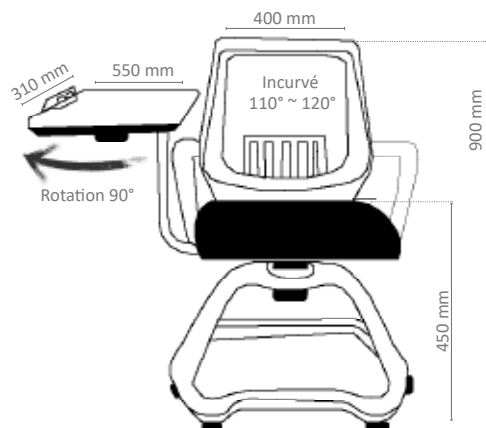

- Plan de travail en ABS, rotative, avec une fente pour une tablette
- Porte gobelet au niveau du plan de travail pour ranger : stylos, calculatrice
- Espace de rangement
- 6 roues pivotantes pour une mobilité optimale. Possibilité d'avoir 4 roues auto-freinantes (à préciser lors de la commande)
- Mobilier livré non monté
- Garantie 5 ans







RÉFÉRENCE	DESCRIPTION	HAUTEUR ASSIS MM	CHAISE DIMENSION H*L*P MM	POIDS KG	PRIX € HT HORS LIVRAISON
ARASTAND CONFORT	T6	450	900 * 600 * 530	16,60	200,00
ARASTAND BOOK	Bac de stockage d'affaires scolaires	-	285 * 165 * 245 / 45	1,20	15,00

Conforme aux normes de sécurité CE. UNI EN 1729-1: 2016

CHAISE MOBILE RABATTABLE - EMPILABLE

COLLÈGE - LYCÉE - SUPÉRIEUR



-  Structure en acier. Dos et partie assise du siège en plastique, avec un revêtement en tissu
-  Le plan de travail se translate. Le siège et la zone de stockage se replient pour une imbrication verticale, permettant en quelques secondes de laisser la place à d'autres activités
-  Zone de stockage amovible dans le bas de la chaise
-  4 roues
-  Mobilier livré non monté
-  Garantie 5 ans

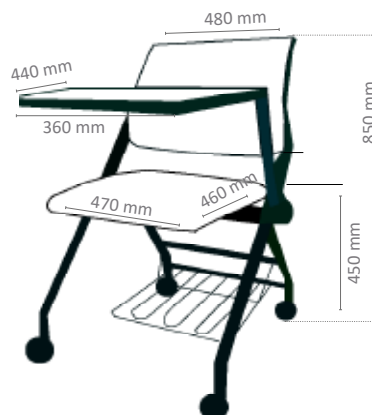
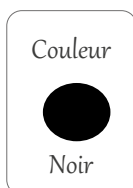

+
Plan de travail qui se translate

+
Assise et zone de stockage rabattables

+
Chaise empilable







RÉFÉRENCE	HAUTEUR ASSIS MM	DIMENSION CHAISE H*L*P MM	POIDS KG	PRIX € HT HORS LIVRAISON
ARASTAND CROSS	450	850 * 840 * 460	16,8	220,00
Conforme aux normes de sécurité CE. UNI EN 1729-1: 2016 - Tailles : T6				

CHAISE MOBILE

ASSISE PIVOTANTE RÉGLABLE EN HAUTEUR



SALLE DE CLASSE, SALLE DE CONFÉRENCE OU DE FORMATION ...

-  Chaise avec une grande mobilité
-  Assise pivotante à 360°
-  Réglable en hauteur à travers une manivelle
-  Piètement à 5 branches sur roulettes
-  Mobilier livré non monté
-  Garantie 5 ans



CHAISE POUR TABLE HAUTE

Couleur
●
Noir



COLLÈGE - LYCÉE - SUPÉRIEUR

-  Chaise idéale pour table haute
-  Repose pied réglable
-  Assise rembourrée en option
-  Rouge
Vert
Bleu
Noir

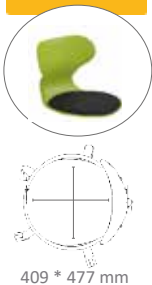
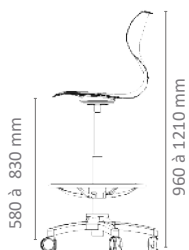

RÉFÉRENCE	DESCRIPTION	HAUTEUR ASSIS MM	DIMENSION CHAISE H*L*P MM	POIDS KG	PRIX € HT HORS LIVRAISON
JUK 09017 - V	Vert T4 ~ T6	380 ~ 500	380 ~ 500 * 409 * 407		78,00
MOBISTAND MST - R	Rouge - T8	580 ~ 830	960 ~ 1210 * 409 * 477	7,56	117,00
MOBISTAND MST - V	Vert - T8	580 ~ 830	960 ~ 1210 * 409 * 477	7,56	117,00
MOBISTAND MST - B	Bleu - T8	580 ~ 830	960 ~ 1210 * 409 * 477	7,56	117,00
MOBISTAND MST - N	Noir - T8	580 ~ 830	960 ~ 1210 * 409 * 477	7,56	117,00
ASSISE REMBOURRÉE 5321	Pour mobistand MST	-	-	-	29,80

Conforme aux normes de sécurité CE. UNI EN 1729-1: 2016 - Tailles : T6 et T8



JUK 322

MOBISTAND BL

CHAISE POLYVALENTE STABLE ET LÉGÈRE



ÉCOLE - COLLÈGE - LYCÉE - SUPÉRIEUR

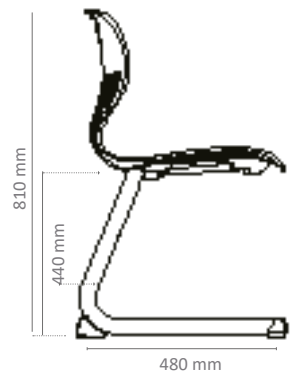

Avec possibilité
d'appui sur table

Prise de main
intégrée au dossier
pour faciliter les
déplacements

Structure tubulaire en métal. Coque en polypropylène. Dossier courbé pour assurer une posture ergonomique des utilisateurs. Patins en caoutchouc antidérapant, antibruit et anti-rayures

Mobilier livré non monté

Garantie 5 ans

Chaise multi-usages
pour équiper tous
types de centres de
travail coopératif,
bibliothèques ou
centres de forma-
tion.

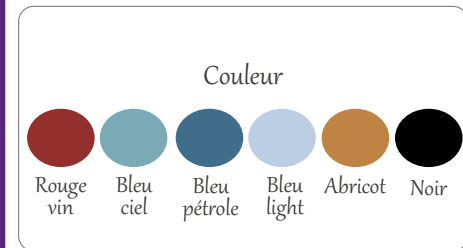

RÉFÉRENCE	DESCRIPTION	HAUTEUR ASSIS MM	DIMENSION CHAISE H*L*P MM	POIDS KG	PRIX € HT HORS LIVRAISON
JUK 322-44	T5_vert	440	810 * 440 * 480	6,60	35,00
MOBISTAND BL	T3- T4 - T5 -T6_ vert	460	838 * 460 * 427	6,60	88,00

Conforme aux normes de sécurité CE. UNI EN 1729-1: 2016

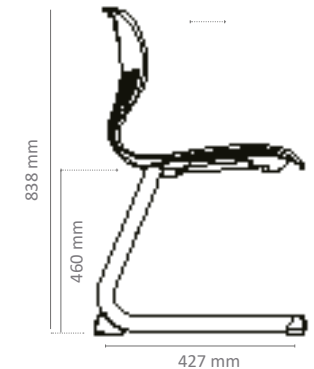

JUK 323

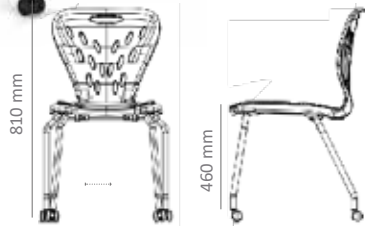

CHAISE MOBILE POLYVALENTE - EMPILABLE



MOBISTAND MC

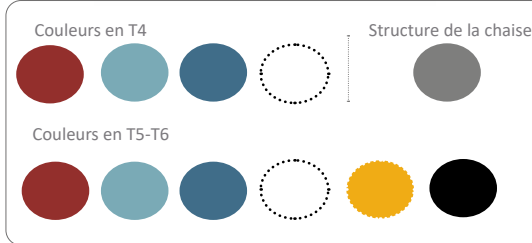

En polypropylène et structure tubulaire. Dossier courbé pour assurer un excellent confort. 4 roulettes. Empilable jusqu'à 5 chaises. Assise rembourrée en option

Disponible en 3 tailles et 4 couleurs : vert, rouge, bleu clair, noir

Mobilier livré non monté

Garantie 5 ans



RÉFÉRENCE	DESCRIPTION	HAUTEUR D'ASSISE MM	DIMENSION CHAISE H*L*P MM	POIDS KG	PRIX € HT HORS LIVRAISON
JUK 323 - V	T6- Vert	460	810 * 430 * 445	4	42,00
JUK 323 - B	T6- Bleu	460	810 * 430 * 445	4	42,00
MOBISTAND MC T4	T4 (*)	383	710 * 395 * 440	4	61,00
MOBISTAND MC T5	T5 (*)	420	815 * 460 * 503	5	61,00
MOBISTAND MC T6	T6 (*)	460	845 * 460 * 503	5	61,00
ASSISE REMBOURRÉE 5321	Pour mobistand MC	-	-	-	29,80
COULEUR-MC	(*) Vert, rouge, bleu clair, noir	-	-	-	00,00

Conforme aux normes de sécurité CE. UNI EN 1729-1: 2016 - Tailles : T4- T5- T6



CHAISE POLYVALENTE POLYVALENTE - STABLE ET LÉGÈRE

Stable et très légère



Empilable jusqu'à 5 chaises



Couleurs en T4

Couleurs en T5-T6

Structure de la chaise

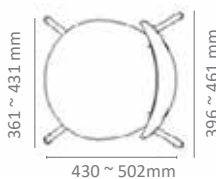

RÉFÉRENCE	DESCRIPTION	HAUTEUR D'ASSISE MM	DIMENSION CHAISE H*L*P MM	POIDS KG	PRIX € HT HORS LIVRAISON
MOBISTAND MMB T4	Taille 4 (*)	380	707 * 361 * 430	4	59,70
MOBISTAND MMB T5	Taille 5 (*)	420	815 * 431 * 502	5	59,70
MOBISTAND MMB T6	Taille 6 (*)	460	845 * 431 * 502	5	59,70
ASSISE REMBOURRÉE 5321	Pour mobistand MC	-	-	-	29,80
COULEUR-MMB	(*) Vert, rouge, bleu clair, noir	-	-	-	-

Conforme aux normes de sécurité CE. UNI EN 1729-1: 2016 - Tailles : T4- T5- T6

En polypropylène. Structure tubulaire métallique. Patins en caoutchouc antidérapant, antibruit et anti-rayures. Dossier courbé pour assurer une posture correcte des utilisateurs

Disponible dans les tailles 4-5-6 et 4 couleurs rouge, vert, bleu, noir

Assise rembourrée en option

Mobilier livré non monté

Garantie 5 ans



CHAISE POLYVALENTE STABLE - RÉSISTANTE - LÉGÈRE



JUK 007



Pour les utilisateurs de + 12 ans



JUK 005



Pour les utilisateurs entre 7 et 10 ans



JUK 001



Pour les utilisateurs entre 4 et 6 ans

ÉCOLE - COLLÈGE - LYCÉE - SUPÉRIEUR



Empilable jusqu'à 5 chaises

Pour une utilisation à l'intérieur et à l'extérieur de l'établissement scolaire

- Chaise en polypropylène moulée et teintée dans la masse, résistante aux UV et intempéries
- Disponible en 3 tailles : T2 - T4 - T6 et 2 couleurs : vert et bleu
- Pieds en forme de «V» pour plus de stabilité
- Garantie 5 ans

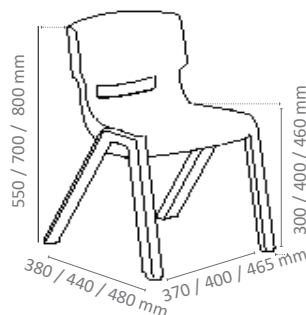

RÉFÉRENCE	DESCRIPTION	HAUTEUR D'ASSISE MM	DIMENSION CHAISE H*L*P MM	POIDS KG	PRIX € HT HORS LIVRAISON
JUK 001 B2	Taille 2 - Bleu	300	550 * 370 * 380	4,00	12,00
JUK 001 V2	Taille 2 - Vert	300	550 * 370 * 380	4,00	12,00
JUK 005 B4	Taille 5 - Bleu	400	700 * 400 * 440	6,00	19,00
JUK 005 V4	Taille 5 - Vert	400	700 * 400 * 440	6,00	19,00
JUK 007 B6	Taille 6 - Bleu	460	800 * 465 * 480	9,00	22,00
JUK 007 V6	Taille 6 - Vert	460	800 * 465 * 480	9,00	22,00

Conforme aux normes de sécurité CE. UNI EN 1729-1: 2016 - Tailles : T2- T5- T6

JUK 321

JUK 310

TABOURET POLYVALENTE STABLE ET LÉGÈRE







Taille 6



Taille 8



-  Tabouret confortable et ergonomique
-  Structure métallique époxy et assise en polypropylène
-  2 hauteurs disponibles : T6 ou T8
-  Mobilier livré non monté
-  Garantie 5 ans

Avec repose pieds
Pour les tables de
travail debout

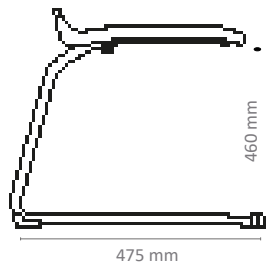

475 mm

460 mm

COLLÈGE - LYCÉE - SUPÉRIEUR

RÉFÉRENCE	DESCRIPTION	DIMENSION H*L*P MM / TAILLE	PRIX € HT HORS LIVRAISON
JUK 321-46	T6 - Vert	460 * 480 * 475	46,00
JUK 310-75	T8 (assis-debout) - Vert	750 * 560 * 510	53,00

Conforme aux normes de sécurité CE. UNI EN 1729-1: 2016

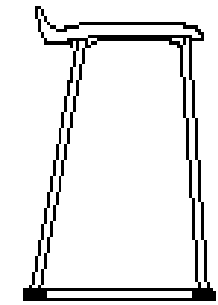

510 mm

750 mm

WOBBLE-3

WOBBLE-B

TABOURET MOBILE
À L'ASSISE DYNAMIQUE





NOUVEAUTÉ!



47,8 cm

TABOURET MÉTALLIQUE AVEC
UN SUPPORT SOLIDE ET FIXE AU
SOL

Diamètre des
tabourets
Ø : 400 mm

-  Tabourets confortables et ergonomiques
-  Structure métallique époxy et assise en polypropylène
-  Mobilier livré monté
-  Garantie 5 ans



Les tabourets WOBBLE vous permettent des inclinaisons d'avant et en arrière ou de droite à gauche. Des mouvements à 360° degrés qui vous aident à rester actif, entraînant vos muscles et maintenant une posture correcte.

COLLÈGE - LYCÉE - SUPÉRIEUR

RÉFÉRENCE	DESCRIPTION	DIMENSIONS	PRIX € HT HORS LIVRAISON
WOBBLE 3	Tabouret métallique et assise ergonomique	Ø : 400 mm H : 47,8 cm	190,00
WOBBLE B	Tabouret métallique de rangement et assise ergonomique	Ø : 400 mm H : 45 cm	Nous consulter

Conforme aux normes de sécurité CE. UNI EN 1729-1: 2016



45 cm

TABOURET AVEC ESPACE DE
RANGEMENT



Couleur



Gris et
blanc

JUK 09038



Il suffit d'appuyer sur le bouton poussoir situé sous l'assise du tabouret pour le faire monter / descendre

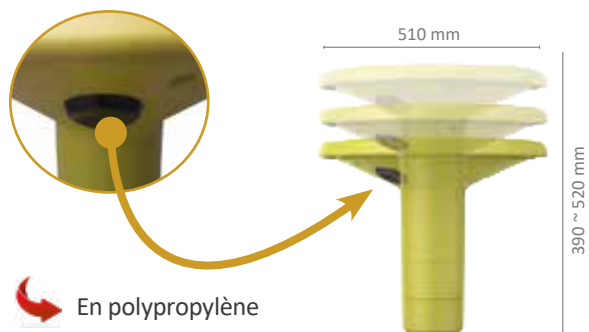

- En polypropylène
- Piétement rond avec 5 roues, autobloquantes
- Mobilier livré non monté
- Garantie 5 ans



+ Une meilleur posture grâce à son assise ergonomique

+ Idéal dans tous types d'espaces de travail : salle de classe, CDI, salle d'attente ...

ÉCOLE - COLLÈGE - LYCÉE - SUPÉRIEUR

Pour élève et enseignant

L'utilisateur peut en position assise, ajuster la hauteur (réglable de 130 mm).

Facile à démonter et à monter pour réduire le coût du transport longue distance

Différentes hauteurs disponibles

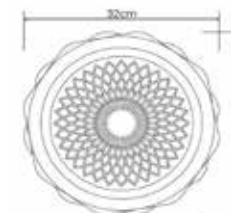

Appuyez de haut en bas pour aligner les orifices pour installation réussie

Garantie 5 ans



RÉFÉRENCE	DESCRIPTION	DIMENSION H*L*P MM	PRIX € HT HORS LIVRAISON
JUK 09038	Tailles : T4, T5, T6, T7 - Vert	390 ~ 520 * 470 * 470	99,00

Conforme aux normes de sécurité CE. UNI EN 1729-1: 2016

RÉFÉRENCE	TAILLE	HAUTEUR DE LA CHAISE CM	DIMENSION H*L*P CM	PRIX € HT HORS LIVRAISON
JUK 129	T1	28	26 * 26 * 28	57,00
JUK 129	T2	30	33 * 33 * 30	57,00
JUK 129	T3	34	33 * 33 * 34	57,00
JUK 129	T4	40	33 * 33 * 40	57,00

Conforme aux normes de sécurité CE. UNI EN 1729-1: 2016

TABOURETS À L'ASSISE DYNAMIQUE



JUK 129

NOUVEAUTÉ!



MOBIBALL SIT

MOBIBALL FEUT

BALLON
POUR UNE ASSISE DYNAMIQUE



- En plastique
- 4 petits pieds pour ne pas rouler
- 2 tailles et 2 couleurs



+ Une nouvelle façon de travailler en favorisant le bien-être des utilisateurs

+ Spécial pour maintenir votre corps en mouvement

+ Fonctionnel au bureau, à la maison et à l'école
Très confortable et pratique



- Ballon en PVC. Housse amovible, lavable en machine. Tissu de type feutrine avec un touché velours très doux 100% polyester. Poignée sur la housse
- 1 taille et 6 couleurs



ÉCOLE - COLLÈGE - LYCÉE - SUPÉRIEUR

RÉFÉRENCE	COULEUR	Ø CM	POIDS MAX KG SUPPORTÉ	PRIX € HT HORS LIVRAISON
MOBIBALL FEUT_N	Noir	65	120	166,00
MOBIBALL FEUT_B	Bleu	65	120	166,00
MOBIBALL FEUT_V	Vert	65	120	166,00
MOBIBALL FEUT_BM	Bleu marine	65	120	166,00
MOBIBALL FEUT_O	Orange	65	120	166,00
MOBIBALL FEUT_G	Gris	65	120	166,00
MOBIBALL SIT_55	Rouge	55	120	45,00
MOBIBALL SIT_65	Bleu	65	120	57,00

Conforme aux normes de sécurité CE. UNI EN 1729-1: 2016



FAUTEUIL

ÉCOLE - COLLÈGE - LYCÉE - SUPÉRIEUR

COUSSIN

POUF À BILLES À L'ASSISE DYNAMIQUE

Des autres modèles disponibles !

ADULTE - ENFANT

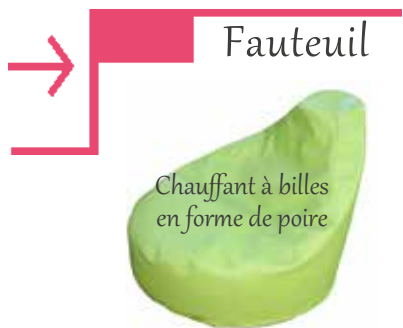

ADULTE



ADULTE - ENFANT

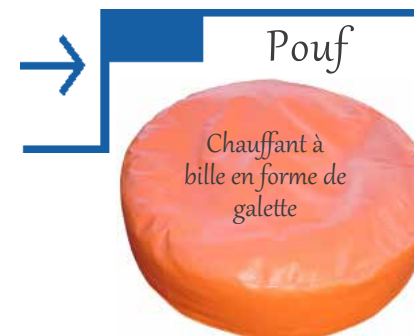

POUR LA DÉTENTE DES ENFANTS ET DES ADULTES

LES BILLES SONT PROTÉGÉES DANS UNE SOUS-HOUSSE DE SÉCURITÉ FERMÉE

NORMES

Mousses : NF EN ISO845, 1856, 3386-1, 1798, 8067 et ISO2439

Exemptes de formaldéhyde, de phtalates, de bisphénol A, de soufre, de nickel...

PVC expansé sur jersey 100 % coton, classés M2 (norme de la recommandation du GPEM D2- 2000 et NF EN 1021-1, NF EN 1021-2, NI P 92



RÉFÉRENCE	UTILISATEUR	DIMENSION HAUTEUR CM	Ø AU SOL CM	PRIX € HT HORS LIVRAISON
MOBISTAND FAUTEUIL 80	adulte	80	80	280,00
MOBISTAND FAUTEUIL 65	enfant	65	55	170,00
MOBISTAND COUSSIN	adulte	130 * 120	-	292,00
MOBISTAND POUF 150	adulte	30	150	512,00
MOBISTAND POUF 65	enfant	30	65	155,00

Conforme aux normes de sécurité CE. UNI EN 1729-1: 2016

Produits déhoussables par fermeture à glissière, ce qui facilite le remplacement des housses

Nettoyables à l'éponge et à l'eau savonneuse

Toutes les coutures reçoivent une surpiqûre de renfort. Les produits garnis de billes polystyrène expansé ignifugées sont constitués d'une sous-housse de sécurité fermée

10 couleurs

MOBISTAND MCH

MOBISTAND MS

FAUTEUIL À L'ASSISE DYNAMIQUE TRÈS CONFORTABLE - STABLE - SOLIDE



Couleurs de la coque



Très apprécié dans l'accueil, salle de réunion, Hall, bibliothèque...



Structure métallique. Pied en forme d'étoile à 4 branches en aluminium



Siège pivotant en cuir synthétique PVC résistant au feu. Mousse haute densité



Mobilier livré non monté



Garantie 5 ans



Couleurs de la coque



ÉCOLE - COLLÈGE - LYCÉE - SUPÉRIEUR

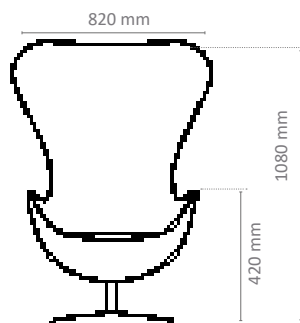

RÉFÉRENCE	DESCRIPTION	HAUTEUR DE L'ASSISE MM	DIMENSION H*L*P MM	POIDS KG	PRIX € HT HORS LIVRAISON
MOBISTAND MCH - G	Coque gris	420	1080 * 820 * 770	25,00	670,00
MOBISTAND MCH - V	Coque vert d'eau	420	1080 * 820 * 770	25,00	670,00
MOBISTAND MS - G	Coque gris	440	795 * 693 * 650	24,00	424,00
MOBISTAND MS - J	Coque jaune ocre	440	795 * 693 * 650	24,00	424,00
MOBISTAND MS - V	Coque vert d'eau	440	795 * 693 * 650	24,00	424,00

Conforme aux normes de sécurité CE. UNI EN 1729-1: 2016 - Tailles : T5, T6



NOUVEAUTÉ

CANAPÉ MODULABLE

POUR CRÉER DES ESPACES DE RÉFLEXION, DE CRÉATIVITÉ ET D'APPRENTISSAGE COOPÉRATIFS

ÉCOLE - COLLÈGE - LYCÉE - SUPÉRIEUR



Module avec intérieur en mousse haute densité, recouvert d'un tissu semi-pelucheux ou d'un tissu ignifugé. Appui au sol par 4 pieds coniques. Possibilité d'appliquer des roulettes.

Différentes couleurs et formes disponibles. Garantie 5 ans

Canapés pour compléter l'ambiance de vos espaces pédagogiques

DISTRIBUER ET ORGANISER L'ESPACE, EN FONCTION DE LA TAILLE DU COMPARTIMENT. C'EST UN COMPLÉMENT IDÉAL AUX ARMOIRES "BOX" DANS LES ESPACES DE RANGEMENT ET DE CONVIVIALITÉ.

RÉFÉRENCE	DESCRIPTION	DIMENSION H*L*P CM	POIDS KG	PRIX € HT HORS LIVRAISON
BLOCK CARRÉ	Blue ciel_taille T1	30 * 45 * 45	23	149,00
	Blue ciel_taille T2	45 * 45 * 45		154,32
	Blue ciel_taille T3	30 * 90 * 90		278,68
	Blue ciel_taille T4	45 * 90 * 90		289,81
BLOCK ROND	Vert_taille T1	H : 30 , Ø = 45	23	177,35
	Vert_taille T2	H : 45 , Ø = 45		185,73
	Vert_taille T3	H : 30 , Ø = 90		253,53
	Vert_taille T4	H : 45 , Ø = 90		257,36
BLOCK TRIANGLE	Orange_taille T1	30 * 43,6 * 38	23	157,31
	Orange_taille T2	45 * 43,6 * 38		164,36
	Orange_taille T3	30 * 88,6 * 77		238,79
	Orange_taille T4	45 * 88,6 * 77		252,07

Conforme aux normes de sécurité CE. UNI EN 1729-1: 2016

Couleurs



RÉFÉRENCE	DESCRIPTION	DIMENSION H*L*P CM	POIDS KG	PRIX € HT HORS LIVRAISON
BLOCK HEXAGONAL	Gris clair_taille T1	30 * 39 * 45	23	214,64
	Gris clair_taille T2	45 * 39 * 45		221,99
	Gris clair_taille T3	30 * 78 * 90		308,90
	Gris clair_taille T4	45 * 78 * 90		321,43
BLOCK - LUNE	Rouge_taille T1	380 * 450	23	190,44
	Rouge_taille T2	380 * 450		199,16
	Rouge_taille T3	765 * 900		324,99
	Rouge_taille T4	765 * 900		339,12

Conforme aux normes de sécurité CE. UNI EN 1729-1: 2016

MOBISTAND MA



CANAPÉ D'ANGLE

Configurable avec les mobiliers :
MCS - MCU - MVC

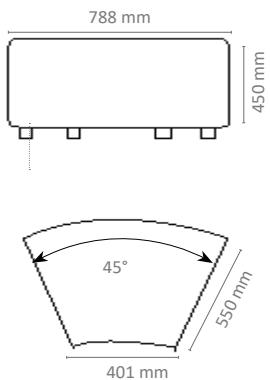



Couleurs disponibles



CANAPÉ MODULABLE

POUR CRÉER DES ESPACES DE RÉFLEXION, DE CRÉATIVITÉ ET D'APPRENTISSAGE COOPÉRATIFS



-  Structure en bois. Cuir synthétique PVC résistant au feu. Mousse haute densité. 4 patins
-  Mobistand MA : couleurs vert d'eau ou jaune ocre. Mobistand MCU : couleur vert d'eau ou gris
-  Garantie 5 ans

ÉCOLE - COLLÈGE - LYCÉE - SUPÉRIEUR

RÉFÉRENCE	DESCRIPTION	DIMENSION H*L*P MM	POIDS KG	PRIX € HT HORS LIVRAISON
MOBISTAND MA - V	Vert d'eau_taille T6	450 * 788 * 550	15,60	240,00
MOBISTAND MA - J	Jaune ocre_taille T6	450 * 788 * 550	15,60	240,00
MOBISTAND MCU - V	Vert d'eau_taille T6	450 * 550 * 550	15,60	196,00
MOBISTAND MCU - G	Gris_taille T6	450 * 550 * 550	15,60	196,00

Conforme aux normes de sécurité CE. UNI EN 1729-1: 2016

MOBISTAND MCU

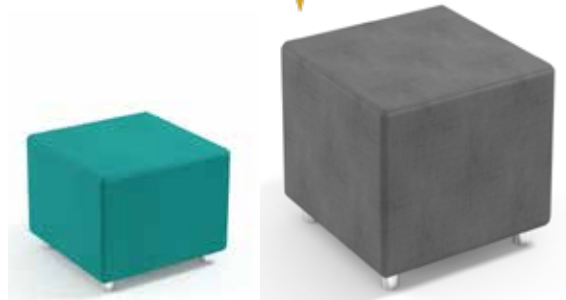

CANAPÉ CARRÉ

Configurable avec les mobiliers :
MCS - MA - MVC



Couleurs disponibles

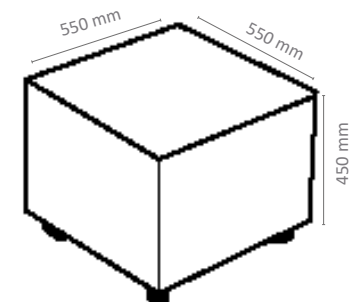

MOBISTAND MT

MOBISTAND MCS

CANAPÉ MODULABLE

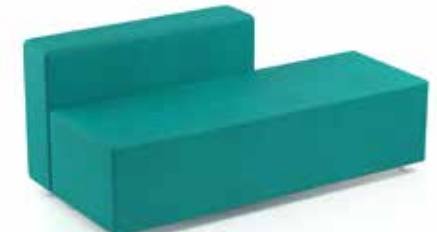

Solution composée uniquement de l'assise - mobilier rectangulaire -

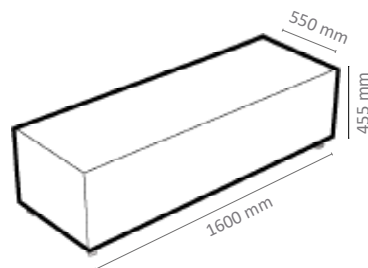

+ Très apprécié dans les salles d'accueil, salle de réunion, Hall, bibliothèque...

+ Configurable avec les mobiliers MA - MCU - MVC

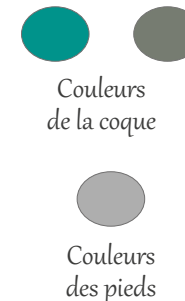

Solution composée de l'assise - mobistand MT et du dossier

Structure en bois. Cuir synthétique PVC résistant au feu et mousse haute densité

Couleurs de «mobistand MT : vert d'eau ou gris. Couleurs de «mobistand MCS : vert d'eau ou gris pour l'assise et pour le dossier

Garantie 5 ans

ÉCOLE - COLLÈGE - LYCÉE - SUPÉRIEUR

RÉFÉRENCE	DESCRIPTION	DIMENSION H*L*P MM	HAUTEUR DE L'ASSISE MM	POIDS KG	PRIX € HT HORS LIVRAISON
MOBISTAND MCS - V	Assise verte / dossier vert	725 * 1600 * 750	455	57,16	790,00
MOBISTAND MCS - G	Assise grise / dossier gris	725 * 1600 * 750	455	57,16	790,00
MOBISTAND MT - V	Assise verte d'eau	455 * 1600 * 550	455	35,60	494,00
MOBISTAND MT - G	Assise gris	455 * 1600 * 550	455	35,60	494,00

Conforme aux normes de sécurité CE. UNI EN 1729-1: 2016 - Tailles : T6

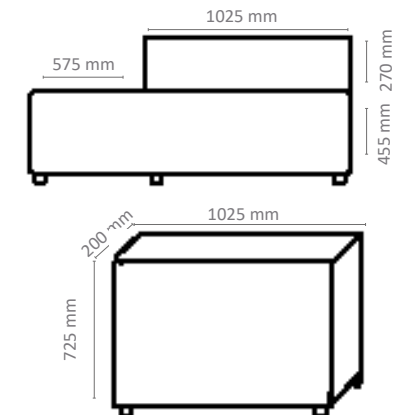

BLOCK XL

BLOCK XL

CANAPÉ MODULABLE

NOUVEAUTÉ

ORGANISEZ VOS ESPACES AVEC CONFIDENTIALITÉ ET CRÉATIVITÉ





+ Les Block XL permettent de créer différents espaces, tout en garantissant une correcte absorption du son et la confidentialité nécessaire d'exécution de tâches exigeant plus de concentration.



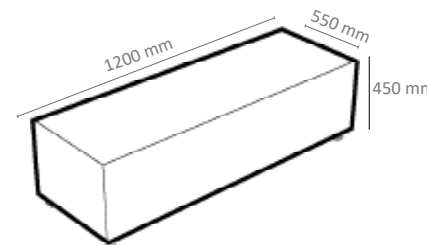
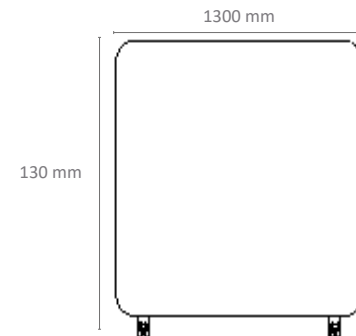



Solution composée uniquement de l'assise - mobilier rectangulaire -



Couleur du canapé  Bleu marine
Couleur du panneau acoustique  Gris clair

ÉCOLE - COLLÈGE - LYCÉE - SUPÉRIEUR

-  Module avec intérieur en mousse haute densité, recouvert d'un tissu semi-pelucheux ou ignifugé. Appui au sol par des pieds coniques.
-  Panneaux aux propriétés acoustiques avec intérieur en mousse haute densité, recouvert de semi-tissé.
-  Couleurs de Block XL : bleue pour l'assise et gris pour les dossiers.
-  Garantie 5 ans

PRODUITS	DESCRIPTION	DIMENSION H*L*P CM	POIDS KG	PRIX € HT HORS LIVRAISON
BLOCK XL	Assise avec 4 patins en bleu marine + 3 panneaux acoustiques en gris clair	133 * 130 * 60	58,00	976,71

Conforme aux normes de sécurité CE. UNI EN 1729-1: 2016

B-ACOUSTIQUE

B-ACOUSTIQUE

BUREAU ACOUSTIQUE

NOUVEAUTÉ



**BUREAU ACOUSTIQUE
POUR CEUX QUI PRÉFÈRENT
LA CONCENTRATION ET LE
SILENCE**

ÉCOLE - COLLÈGE - LYCÉE - SUPÉRIEUR

+ Des modules de différentes tailles permettant de créer des îlots insonorisés sont protégés dans les zones à forte mobilité.

↔ Le module extra-large peut facilement s'adapter à un bureau pour plusieurs personnes avec tout le mobilier et la technologie multimédia.

+ Le système d'éclairage et de ventilation est inclus dans le produit, un large éventail de solutions peuvent venir compléter l'offre.

Solution composée de deux canapés, une table, connectiques, LED, extracteurs d'air et finitions extérieures et intérieures selon vos goûts.

**DISPONIBLE EN DIFFÉRENTES DIMENSIONS
ET DIFFÉRENTES COULEURS.**

Le bureau acoustique est fait pour un travail collaboratif efficace. Idéal pour les réunions, les brainstormings, les visioconférences partagées, les entretiens, sans déranger les autres et sans être dérangé.

PRODUITS	DESCRIPTION	DIMENSION H*L*P CM	PRIX € HT HORS LIVRAISON
B-ACOUSTIQUE	Bureau acoustique pour 4 personnes	Extérieur : 234 * 220 * 200 Intérieur : 210 * 203,6 * 182,4	Nous consulter

Couleur du canapé
 Bleu ciel Vert d'eau Bordeau

Couleur du panneau acoustique
 Bordeau Vert Gris



192 CASIER / LOCKER



193 CHARIOT / TABLE À PANIERS



194 PANNEAUX ACOUSTIQUES

NOUVEAUTE



195 TABOURET ET CHARIOT DE RANGEMENT



197 ARMOIRE MOBILE COURBÉE



198 ARMOIRE OUVERTE DE 2 À 5 ÉTAGÈRES





199

ARMOIRE OUVERTE
6 OU 12 ÉTAGÈRES



200

ARMOIRE OUVERTE
À PANIERS



202

ARMOIRE OUVERTE
À PANIERS ET À ÉTAGÈRES



204

ARMOIRE OUVERTE
ET FERMÉE GRAND FORMAT



205

ARMOIRE OUVERTE
ET FERMÉE PETIT FORMAT



206

ARMOIRE FERMÉE



CASIERS MODULABLE

DES CASIERS POUVANT ÊTRE EMPILÉS LES UNS SUR LES AUTRES

Peut être librement combiné selon les besoins de l'utilisateur



Sécurisation du casier par

Cadenas à clés (3 clés fournis)

* Possibilité de serrure à code

Couleur des casiers



DANS LES ÉCOLES, LES GYMNASES, LES PISCINES, LES PARCS D'ATTRACTIONS, LES HÔPITAUX, LES BUREAUX ET BIEN D'AUTRES ENDROITS.

RÉFÉRENCE	DESCRIPTION	DIMENSION 1 CASIER H*L*P MM	POIDS KG	PRIX € HT HORS LIVRAISON
JUK 121-V	Casier en couleur vert	410 * 455 * 350	4,7	49,00
JUK 121-B	Casier en couleur bleu	410 * 455 * 350	4,7	49,00
JUK 121 BASE	Support gris	40 * 350 * 455	0,8	10,00

Conforme aux normes de sécurité CE. UNI EN 1729-1: 2016

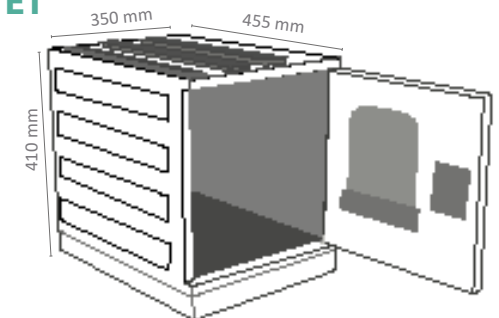

En plastique et en moulage par injection ABS

Livré non monté

Garantie 5 ans

CHARIOT À BACS - MOBILE POUR LE RANGEMENT

ÉCOLE - COLLÈGE

- +** La solution est composée de :
- +** 1 chariot + 4 petits bacs + 2 grands bacs
- +** BACS
2 couleurs : Vert ou bleu

2 tailles :
Petit : 75 mm
Grand : 150 mm



CE CHARIOT PEUT ÊTRE UTILISÉ EN TABLE DE TRAVAIL



RÉFÉRENCE	DESCRIPTION	DIMENSION H*L*P MM	PRIX € HT HORS LIVRAISON
JUK 224-60	(*) Chariot avec 4 petits bacs et 2 grands	600 * 1200 * 800	390,00
COULEUR JUK 224-60	(*) Bacs inclus : bleu ou vert	-	-
GP05	(*) Taille petit bac : 75 mm	-	-
GP06	(*) Taille grand bac : 150 mm	-	-

Conforme aux normes de sécurité CE. UNI EN 1729-1: 2016 - Tailles : T3

- Le bord du plateau empêche les objets de tomber
- Des bacs permettant de stocker / ranger : des livres, jouets, blocs de construction etc
- 6 Roues à frein
- Mobilier livré non monté
- Garantie 5 ans

MUTE

MUTE

PANNEAUX ACOUSTIQUES AVEC ESPACE DE RANGEMENT

NOUVEAUTÉ



- Panneau aux propriétés acoustiques avec intérieur en mousse haute densité, recouverte de demi-peau ou de tissu.
- Pieds en tôle d'acier de 6 mm avec peinture époxy ou avec application de roulettes.
- Mobilier livré non monté. Garantie 5 ans
- OPTIONS :

Panneaux acoustiques fixes ou mobiles qui sont combinables avec les armoires "BOX" et la gamme "BLOCK"

DISPONIBLE EN DIFFÉRENTES DIMENSIONS ET PLUSIEURS COULEURS.

* Pour plus d'informations, contactez-nous.



Les panneaux acoustiques permettent une variété de formes et configurations. Ils peuvent être utilisés pour créer des espaces clos ou comme un séparateur.

Couleurs de la tapisserie

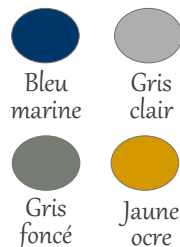

PRODUITS*	DESCRIPTION	DIMENSION* H*L*P CM	PRIX € HT HORS LIVRAISON
MUTE-1	Panneau avec / sans roues	130 * 70 * 5	Avec roues : 342,40 Sans roues : 330,63
MUTE-2	Panneau avec / sans roues	130 * 104 * 5	Avec roues : 416,23 Sans roues : 403,39
MUTE-3	Panneau avec / sans roues	160 * 70 * 5	Avec roues : 508,25 Sans roues : 495,41
MUTE-4	Panneau avec / sans roues	160 * 104 * 5	Avec roues : 574,59 Sans roues : 562,82



CHARIOT À LIVRES - MOBILE

Idéal dans les crèches, maternelles, écoles primaires, bibliothèques, CDI...



+ Le chariot est composé de 3 compartiments

+ Un compartiment dans la partie supérieure à 6 cases

+ Dans la partie inférieure on trouve 3 cases de rangement de chaque côté du chariot



Structure en bois blanc



4 coloris des panneaux latéraux : bleu pétrole, vert pétrole, erable et blanc



4 roulettes à frein



Mobilier livré non monté



Garantie 5 ans

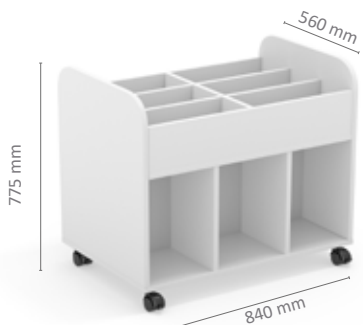

RÉFÉRENCE	DESCRIPTION	DIMENSION H*L*P MM	POIDS KG	PRIX € HT HORS LIVRAISON
MOBIBOX MMD	(*) Chariot	775 * 840 * 560	42,30	308,00
COULEURS MMD	(*) Vert pétrole - Bleu pétrole - Erable - Blanc	-	-	-

Couleurs - panneaux latéraux



Bleu pétrole



Vert clair



Blanc



Erable

GRADIN MODULAIRE MOBILE AVEC ESPACE DE RANGEMENT



Pouvant être utilisée comme tabouret
mais aussi comme casier de rangement



”
Pour créer des espaces de rangement
dans le hall d'accueil, CDI, crèche,
école...”

- La solution est composée de 6 casiers avec porte
- Structure en bois blanc. Tapisserie en PVC aux couleurs rouge ou vert
- 4 roues à freins incluses
- Mobilier livré non monté
- Garantie 5 ans

Couleurs de
la tapisserie



RÉFÉRENCE	DESCRIPTION	1 CASIERS DIMENSION H*L*P MM	SOLUTION À 6 CASIERS DIMENSION H*L*P MM	POIDS KG	PRIX € HT - HORS LIVRAISON
MOBIBOX MMO-G	6 casiers + 4 roues avec tapisserie en gris	450 * 450 * 450	900 * 900 * 450	69,8	500,00
MOBIBOX MMO-V	6 casiers + 4 roues avec tapisserie en vert d'eau	450 * 450 * 450	900 * 900 * 450	42,00 ?	500,00

Conforme aux normes de sécurité CE. UNI EN 1729-1: 2016

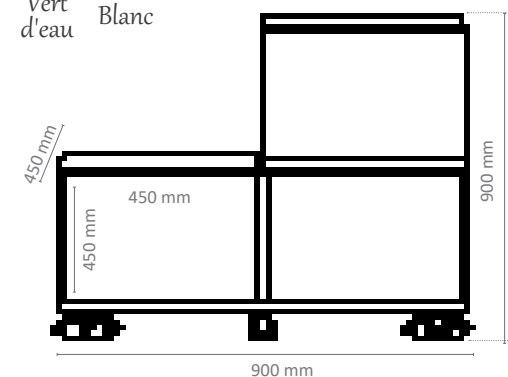

ARMOIRE COURBE MOBILE - MODULABLE



PRODUITS	DESCRIPTION	DIMENSION H*L*P MM	POIDS KG	PRIX € HT HORS LIVRAISON
MOBIBOX MVC	Mobilier sans roues	810 * 1150 * 450	30,26	260,00
MOBIBOX-R	4 roues pour MOBIBOX MVC	-	-	37,00

Conforme aux normes de sécurité CE. UNI EN 1729-1: 2016



**MOBILIER POUR CRÈCHES, COLLÈGES,
CENTRES ÉDUCATIFS ET BUREAUX**

**Idéal pour définir
différents espaces
de travail**

Mobilier ouvert au
design courbé

**Mobilier avec
ou sans roues**

Possibilité de configura-
tion avec
les mobiliers : MCS -
MA - MCU

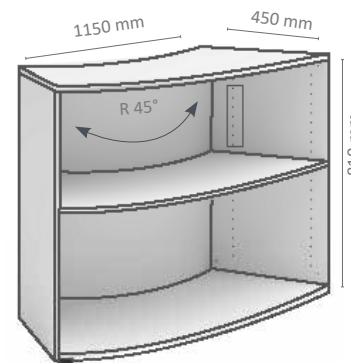

- Structure en bois blanc, 19 mm d'épaisseur
- Étagère réglable en hauteur
- 4 patins réglables en hauteur. 4 roues en option
- Mobilier livré non monté
- Garantie 5 ans

MOBIBOX

MOBILIER 3.0

MV5 - 4 - 3 - 2

ARMOIRE MODULABLE DE 2 À 5 ÉTAGÈRES

MOBILIER POUR CRÈCHES, COLLÈGES,
CENTRES ÉDUCATIFS ET BUREAUX

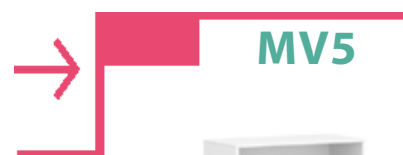
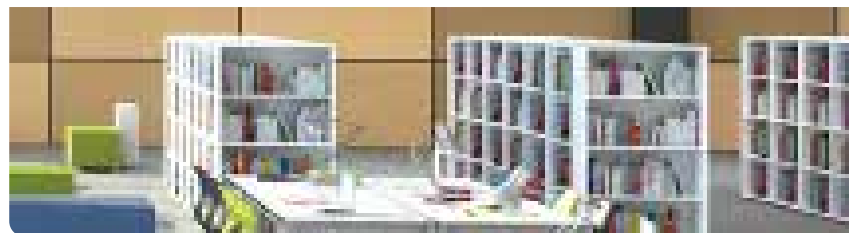

MV5

Mobilier à 5 étagères réglables en hauteur, sauf l'étagère du milieu



MV4

Mobilier à 4 étagères réglables en hauteur, sauf l'étagère du milieu



MV3

Mobilier à 3 étagères réglables en hauteur



MV2

Mobilier à 2 étagères réglables en hauteur





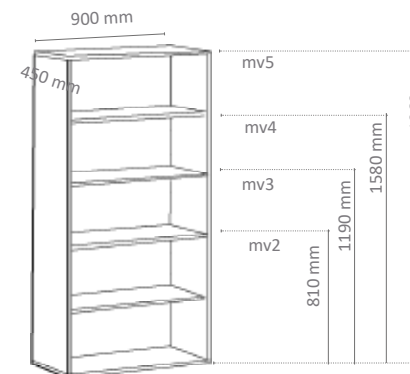

4 roues en option pour la solution MVgV

PRODUITS	DESCRIPTION	DIMENSION MOBILIER H*L*P MM	POIDS KG	PRIX € HT HORS LIVRAISON
MOBIBOX MV5	5 étagères	1960 * 900 * 450	54,46	307,00
MOBIBOX MV4	4 étagères	1580 * 900 * 450	40,60	265,00
MOBIBOX MV3	3 étagères	1190 * 900 * 450	16,24	185,00
MOBIBOX MV2	2 étagères	810 * 900 * 450	30,26	143,00
MOBIBOX-R	4 roues pour MOBIBOX MV2	-	-	37,00

Conforme aux normes de sécurité CE. UNI EN 1729-1: 2016



-  Structure en bois blanc
-  4 patins réglables pour les adapter aux petits dénivelés du sol
-  Mobilier livré non monté
-  Garantie 5 ans

MOBIBOX MV12

MOBIBOX MV6

ARMOIRE MODULABLE 6 OU 12 CASIERS



*Mobilier pour crèches, collèges,
centres éducatifs et bureaux*





4 roues en option
pour la solution MV9V

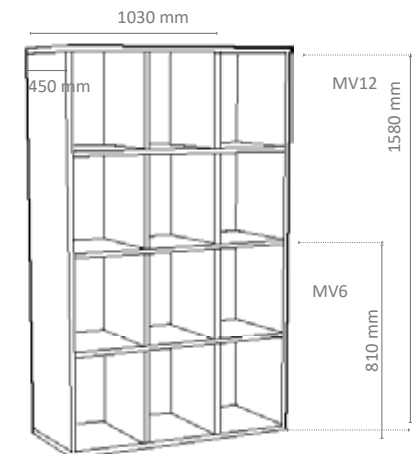

Mobilier à
6 casiers

Mobilier à 12 casiers
amovibles sauf le casier du
milieu



-  Structure en bois blanc, 19 mm d'épaisseur
-  4 patins réglables en plastique
-  Mobilier livré non monté
-  Garantie 5 ans

PRODUITS	DESCRIPTION	DIMENSION MOBILIER H*L*P MM	POIDS KG	PRIX € HT HORS LIVRAISON
MOBIBOX MV12	12 casiers	1580 * 1030 * 450	77,92	400,00
COULEURS MV6	6 casiers	810 * 1030 * 450	42,00	219,00
MOBIBOX-R	4 roues pour MOBIBOX MV6	-	-	37,00

Conforme aux normes de sécurité CE. UNI EN 1729-1: 2016

MOBIBOX MV15B

MOBIBOX MV9B

ARMOIRE MODULABLE 15 OU 9 CASIERS AVEC BACS



Mobilier à 15 casiers
Chaque casier intègre un petit bac, laissant la place pour plus de rangement



Mobilier pour crèches, collèges, centres éducatifs et bureaux



Mobilier à 9 casiers
Chaque casier intègre un petit bac, laissant la place pour plus de rangement



4 roues en option pour la solution MV9V

Dimension H*L*P mm du mobilier
1198 * 1039 * 450

Poids kg :
64,22

3 couleurs de bacs : vert eau - blanc - jaune ocre

Dimension du bac : 70 mm

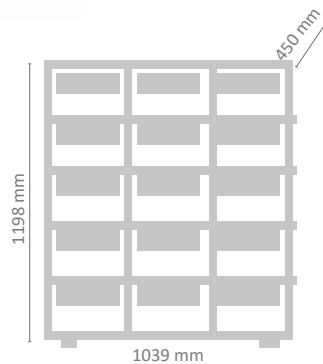

- Structure en bois blanc
- 4 patins réglables en plastique
- Mobilier livré non monté
- Garantie 5 ans

Dimension H*L*P mm du mobilier
814 * 1039 * 450

Poids kg :
42,42

3 couleurs de bacs : vert eau - blanc - jaune ocre

Dimension du bac : 70 mm

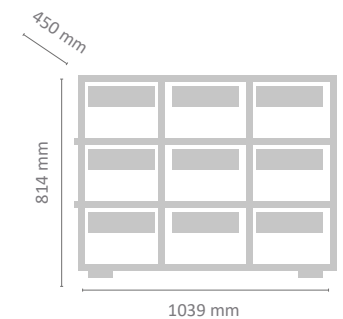

PRODUITS	DESCRIPTION	DIMENSION MOBILIER H*L*P MM	POIDS KG	PRIX € HT HORS LIVRAISON
MOBIBOX MV15B	(*) 15 casiers avec 15 bacs	1198 * 1039 * 450	64,22	504,00
COULEURS MV15B	(*) Vert eau - Blanc - Jaune ocre	-	-	-
BAC MV15B	(*) Taille petit bac : 70 mm	70 mm	-	-

Conforme aux normes de sécurité CE. UNI EN 1729-1: 2016

PRODUITS	DESCRIPTION	DIMENSION MOBILIER H*L*P MM	POIDS KG	PRIX € HT HORS LIVRAISON
MOBIBOX MV9B	(*) 9 casiers avec 9 bacs	814 * 1039 * 450	42,42	319,00
COULEURS MV9B	(*) Vert eau - Bleu - Jaune ocre	-	-	-
BAC MV9B	(*) Taille petit bac : 70 mm	70 mm	-	-
MOBIBOX-R	4 roues pour MOBIBOX MV9B	-	-	37,00

Conforme aux normes de sécurité CE. UNI EN 1729-1: 2016

ARMOIRE MODULABLE 12 OU 21 CASIERS AVEC BACS



21 bacs



12 bacs

MOBILIER POUR CRÈCHES, COLLÈGES, CENTRES ÉDUCATIFS ET BUREAUX



+ 3 couleurs de bacs
Vert eau - blanc - Jaune ocre

+ 2 tailles de Bacs
Petit : 70 mm
grand : 150 mm

+ 1 mobilier permettant de réaliser 2 Configurations *
21 bacs
* 12 bacs

PRODUITS	DESCRIPTION	DIMENSION MOBILIER H*L*P MM	POIDS KG	PRIX € HT HORS LIVRAISON
MOBIBOX MV21B	(*) Mobilier avec 21 bacs	814 * 1040 * 450	42,42	324,00
MOBIBOX MV12B	(*) Mobilier avec 12 bacs	814 * 1040 * 450	42,42	324,00
COULEUR MV21B	(*) Vert eau - Blanc - Jaune ocre	-	-	-
BAC - P	(*) Taille petit bac : 70 mm	70 mm	-	-
BAC - G	(*) Taille grand bac : 150 mm	150 mm	-	-

Conforme aux normes de sécurité CE. UNI EN 1729-1: 2016

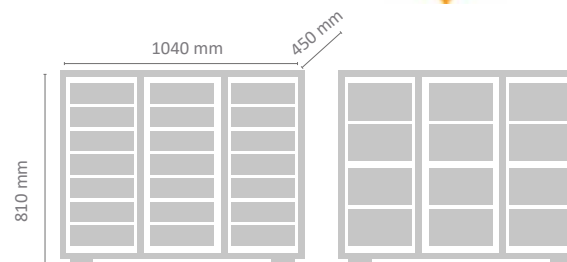

- Structure en bois blanc, 19 mm d'épaisseur
- 4 patins réglables en plastique
- Mobilier livré non monté
- Garantie 5 ans

ARMOIRE MODULABLE 18 OU 33 CASIERS AVEC BACS

33
bacs



18
bacs







+ Mobilier permettant de réaliser 2 Configurations *
33 bacs
* 18 bacs

+ 2 tailles de Bacs
Petit : 70 mm
grand : 150 mm

+ 3 couleurs de bacs
Vert eau - blanc -
jaune ocre



-  Structure en bois blanc, 19 mm d'épaisseur
-  4 patins réglables en plastique
-  Mobilier livré non monté
-  Garantie 5 ans

PRODUITS	DESCRIPTION	DIMENSION MOBILIER H*L*P MM	POIDS KG	PRIX € HT HORS LIVRAISON
MOBIBOX MV33B	(*) Mobilier avec 33 bacs	1198 * 1030 * 450	48,86	467,00
MOBIBOX MV18B	(*) Mobilier avec 18 bacs	1198 * 1030 * 450	48,86	399,00
COULEUR MV33B	(*) Vert eau - Blanc - Jaune ocre	-	-	-
BAC - P MV33B	(*) Taille petit bac :	70 mm	-	-
BAC - G MV33B	(*) Taille grand bac :	150 mm	-	-

Conforme aux normes de sécurité CE. UNI EN 1729-1: 2016

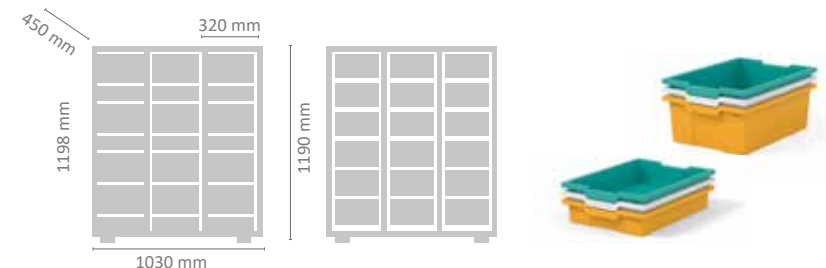

ARMOIRE MODULABLE 6 CASIERS ET 21 BACS



MOBILIER POUR CRÈCHES, COLLÈGES, CENTRES ÉDUCATIFS ET BUREAUX



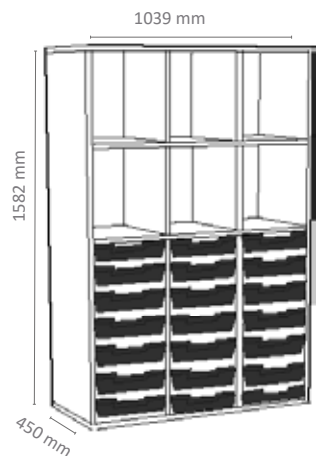

6 casiers dans la partie supérieure

21 petits bacs intégrés dans la partie inférieure du mobilier



+ 3 couleurs de bacs :
Vert eau - blanc - jaune ocre

Tailles de Bac :
Petit : 70 mm

-  Structure en bois blanc
-  4 patins réglables
-  Mobilier livré non monté
-  Garantie 5 ans



PRODUITS	DESCRIPTION	DIMENSION MOBILIER H*L*P MM	POIDS KG	PRIX € HT HORS LIVRAISON
MOBIBOX MV21BE	(*) 6 casiers et 21 petits bacs	1582 * 1039 * 450	83,88	504,00
COULEURS MV21BE	(*) Vert eau - Blanc - Jaune ocre	-	-	-
BAC MV21BE	(*) Taille petit bac :	70 mm	-	-

Conforme aux normes de sécurité CE. UNI EN 1729-1: 2016

MOBIBOX MVP4P

MOBIBOX MVPE2P

**ARMOIRE MODULABLE
SOLUTION AVEC PORTES**

MOBILIER POUR CRÈCHES, COLLÈGES,
CENTRES ÉDUCATIFS ET BUREAUX



**MOBILIER À 4 PORTES ET
5 ÉTAGÈRES**

+ Dimension
H*L*P mm
du mobilier
1966 * 900 *
467

Sécurise avec
une serrure à
clé

- Structure en bois blanc et portes en vert eau, bleu pétrole, érable, blanc
- 4 patins réglables pour adapter l'armoire aux petites inégalités du sol
- Serrure et jeu de clés incluses
- Mobilier livré non monté
- Garantie 5 ans

+ Dimension
H*L*P mm
du mobilier
1966 * 900 *
467

Sécurise avec
une serrure
à clé



**MOBILIER À 2 PORTES ET 5
ÉTAGÈRES**

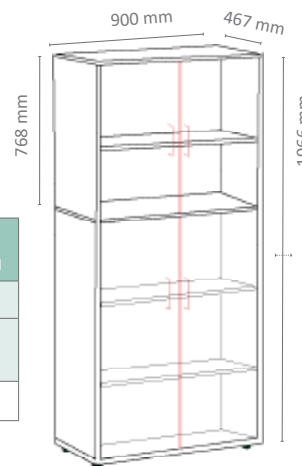

PRODUITS	DESCRIPTION	DIMENSION MOBILIER H*L*P MM	POIDS KG	PRIX € HT HORS LIVRAISON
MOBIBOX MVP4P	(*) 4 portes - 5 étagères	1966 * 900 * 467	50,02	524,00
COULEURS MVP4P	(*) vert eau- Bleu pétrole - Érable - Blanc	-	-	-

Conforme aux normes de sécurité CE. UNI EN 1729-1: 2016

PRODUITS	DESCRIPTION	DIMENSION MOBILIER H*L*P MM	POIDS KG	PRIX € HT HORS LIVRAISON
MOBIBOX MVPE2P	(*) 4 portes - 5 étagères	1966 * 900 * 467	40,60	422,00
COULEURS MVPE2P	(*) Vert eau - Bleu pétrole - Érable - Blanc	-	-	-

Conforme aux normes de sécurité CE. UNI EN 1729-1: 2016

MOBIBOX MVP4

MOBIBOX MVPE2

ARMOIRE MODULABLE SOLUTION AVEC PORTES





MOBILIER POUR CRÈCHES, COLLÈGES,
CENTRES ÉDUCATIFS ET BUREAUX



**MOBILIER À 4 PORTES ET
4 ÉTAGÈRES**

+
Dimension
H*L*P mm
du mobilier
1582 * 900 * 477

Sécurise avec une
serrure à clé

-  Structure en bois blanc et portes en couleurs vert eau, bleu pétrole, erable, blanc
-  4 patins réglables pour adapter l'armoire aux petites inégalités du sol
-  Serrure et jeu de clés incluses
-  Mobilier livré non monté
-  Garantie 5 ans



PRODUITS	DESCRIPTION	DIMENSION MOBILIER H*L*P MM	POIDS KG	PRIX € HT HORS LIVRAISON
MOBIBOX MVP4	(*) 4 portes - 4 étagères	1582 * 900 * 477	73,30	444,00
COULEURS MVP4	(*) Vert - Bleu pétrole - Erable - Blanc	-	-	-

Conforme aux normes de sécurité CE. UNI EN 1729-1: 2016

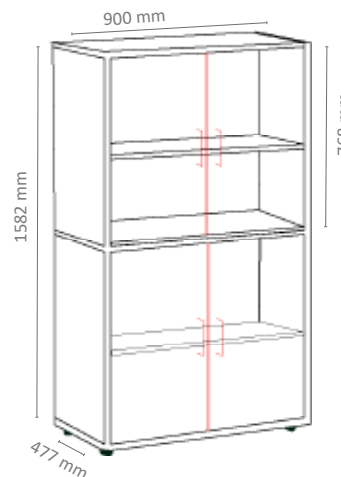

+
Dimension
H*L*P mm
du mobilier
1582 * 900 * 477

Sécurise avec une
serrure à clé



**MOBILIER À 2 PORTES
ET 4 ÉTAGÈRES**



PRODUITS	DESCRIPTION	DIMENSION MOBILIER H*L*P MM	POIDS KG	PRIX € HT HORS LIVRAISON
MOBIBOX MVPE2	(*) 4 portes - 4 étagères	1582 * 900 * 477	63,88	359,00
COULEURS MVPE2	(*) Vert eau - Bleu pétrole - Erable - Blanc	-	-	-

Conforme aux normes de sécurité CE. UNI EN 1729-1: 2016

MOBIBOX MVP2

MOBIBOX MVP2P

ARMOIRE MODULABLE SOLUTION AVEC PORTES

MOBILIER POUR CRÈCHES, COLLÈGES, CENTRES
ÉDUCATIFS ET BUREAUX



**MOBILIER À 2 PORTES ET 2
ÉTAGÈRES AMOVIBLES**

4 roues en
option
MVP2



+ Dimension
H*L*P mm
du mobilier
814 * 900 * 450

Sécurise avec une
serrure à clé

- Structure en bois blanc et portes en vert eau, bleu pétrole, érable, blanc
- 4 patins réglables pour adapter l'armoire aux petites inégalités du sol
- Serrure et jeu de clés incluses
- Mobilier livré non monté
- Garantie 5 ans

+ Dimension
H*L*P mm
du mobilier
1198 * 900 * 450

Sécurise avec une
serrure à clé



**MOBILIER À 2 PORTES ET
3 ÉTAGÈRES AMOVIBLES**



PRODUITS	DESCRIPTION	DIMENSION MOBILIER H*L*P MM	POIDS KG	PRIX € HT HORS LIVRAISON
MOBIBOX MVP2	(*) 2 portes - 2 étagères	814 * 900 * 450	39,52	232,00
COULEURS MVP2	(*) Vert eau - Bleu pétrole - Érable - Blanc	-	-	-
MOBIBOX-R	4 roues pour MOBIBOX MVP2	-	-	37,00

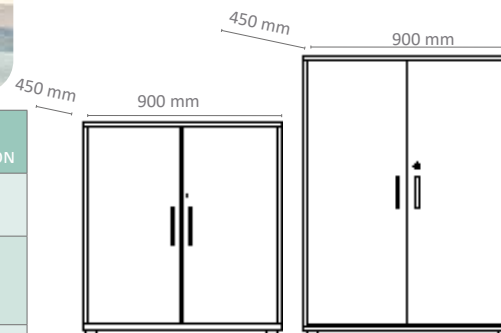

PRODUITS	DESCRIPTION	DIMENSION MOBILIER H*L*P MM	POIDS KG	PRIX € HT HORS LIVRAISON
MOBIBOX MVP2P	(*) 2 portes - 2 étagères	1198 * 900 * 450	16,24	307,00
COULEURS MVP2P	(*) Vert eau - Bleu pétrole - Érable - Blanc	-	-	-

Conforme aux normes de sécurité CE. UNI EN 1729-1: 2016

Conforme aux normes de sécurité CE. UNI EN 1729-1: 2016

INDEX

A	ACCESSOIRES AUDIO-VISUELS-INFORMATIQUE	78-81, 100	F	FAUTEUIL & CANAPÉ	183-188
	ACCESSOIRES TABLETTES	102-103,		FILTRAGE INTERNET	127
	AFFICHAGE DYNAMIQUE	29			
	ARABLACKBOARD : TABLEAU NOIR D'ÉCRITURE	30-31	H	HUB : CHARGEMENT ET SYNCHRONISATION	99
	ARABOARD4 & ARABOARD2 : MUR D'ÉCRITURE	32-34			
	ARAFUN : PLATEFORME INTERACTIVE	72	I	IPAD : TABLETTES ET LOGICIELS	113-115
	ARMOIRE POUR LE RANGEMENT	197-206			
B	BUREAU ACOUSTIQUE	189	L	LOGICIELS	24-26, 117-122
C	CAMERA AUDIO-VIDÉO	56-61	M	MICROPHONES & HAUT-PARLEURS	62-65
	CAMERA - SCANNER : ARASCOPE	69		MOBIKID+ : TABLE MULTIMÉDIA	71
	CARTABLE NUMÉRIQUE	101	O	OPS PC POUR ÉCRAN INTERACTIF	23
	CASSIER POUR LE RANGEMENT	192-193, 195-196	P	PC PORTABLES - TABLETTES- UC - ÉCRAN	108-112
	CHAISES SCOLAIRE	171-188			
	CLASSES MOBILES : CHARIOT - VALISE - STATION	84-98	R	ROBOTS PÉDAGOGIQUES	73-77
	CLICKSHARE : CONFÉRENCE SANS FIL	68			
	CHROMEBOOK : PC PORTABLE & LOGICIEL	104-107	S	STYLETS NUMÉRIQUES	114
	COUVERTURE WIFI	123-126		SUPPORTS POUR ÉCRANS INTERACTIFS	35-44
E	ÉCRAN INTERACTIF: CAPACITIF / INFRAROUGE	11-22	T	TABLEAUX BLANCS	49-55
	ÉCRAN TACTILE POUR PILOTAGE SALLE	67		TABLES SCOLAIRES	131-169
				TNI : TABLEAU NUMÉRIQUE INTERACTIF	45-48

Nouvelle édition



12 ANS D'EXPÉRIENCE

>1200 établissements scolaires et collectivités
nous font confiance

Catalogue 2022-2023

L'ÉCOLE NUMÉRIQUE



ARATICE

7 rue du Limousin
95310 Saint Ouen l'Aumône

01.79.42.00.15

info@aratice.fr - www.e-aratice.com - www.aratice.fr
aratice - YouTube