



L'ECOLE NUMERIQUE

## **MOBILIER 3.0**

POUR TOUS LES ESPACES NUMÉRIQUES

Catalogue 2022 - 2023



Des chaises et des tables innovantes, modulables s'adaptant aux différentes tailles des utilisateurs, aux contraintes d'espaces et permettant une véritable modularité pour chaque séance pédagogique

TAILLE	AGE DES UTILISATEURS	HAUTEUR CM DES UTILISATEURS	NIVEAU SCOLAIRE	TABLE HAUTEUR MM	CHAISE HAUTEUR MM
0	2-3	80-95	Crèche / maternelle	400	210
1	3-4	93-116	Maternelle	460	260
2	4-6	108-121	Maternelle	530	310
3	6-8	119-142	Élémentaire	590	350
4	7-10	133-159	Élémentaire	640	380
5	10-14	146-176	Secondaire/supérieur	710	430
6	+12 ans	159-188	Secondaire/supérieur	760	460
7	+12 ans	174-207	Secondaire/supérieur	820	510
8	+8	+146	Travail debout	1000	1000

TAILLES SELON LA NORME EUROPÉENNE UNE-EN-1729-1

TABLES MULTIMÉDIA 3

TABLES MODULABLES 17

CHAISES POLYVALENTES 43

ARMOIRES SCOLAIRES 63





5

TABLE À ÉCRAN  
ESCAMOTABLE  
ÉLECTRIQUE

NOUVEAUTÉ



8

TABLE RÉGLABLE EN HAUTEUR  
+ PLATEAU PIVOTANT



9

TABLE À ÉCRAN ESCAMOTABLE  
-ÉCRAN POSÉ- MANUELLE



11

TABLE COLLABORATIVE



13

TABLE MOTORISÉE  
- ASSIS - DEBOUT



15

TABLE MOBILE  
+ RÉGLABLE EN HAUTEUR



16

TABLE MODULABLE  
+ STATION DE RECHARGE



NETPOWER

NETPOWER

# TABLE INTERACTIVE RÉGLABLE AVEC ÉCRAN TACTILE CAPACITIF INTÉGRÉ

NOUVEAUTÉ



COLLÈGE - LYCÉE - SUPÉRIEUR

Un écran de 21.5" est intégré dans un coffre au design épuré et ultra fin

Réglable en hauteur, il s'adapte facilement aux différents utilisateurs. Son inclinaison peut être ajustée à 15°. Il peut être connecté à un projecteur et un PC déjà dans la classe.



Une solution interactive, avec un ordinateur AIO et un écran tactile multipoint pouvant être utilisé comme table scolaire ou pupitre.

RÉFÉRENCE	DESCRIPTION	PLATEAU SUPÉRIEUR DIMENSION H*L*P MM	COFFRE DIMENSION H*L*P MM	PRIX € HT HORS LIVRAISON
NETPOWER	Solution intégrant un ordinateur avec écran tactile capacitif	5 * 608 * 158	585 * 660 * 143	1550,00

Conforme aux normes de sécurité CE. UNI EN 1729-1: 2016



DOK STATION

DOK STATION

# SOLUTION MOTORISÉE AVEC ÉCRAN ESCAMOTABLE INTÉGRÉ

NOUVEAUTÉ !

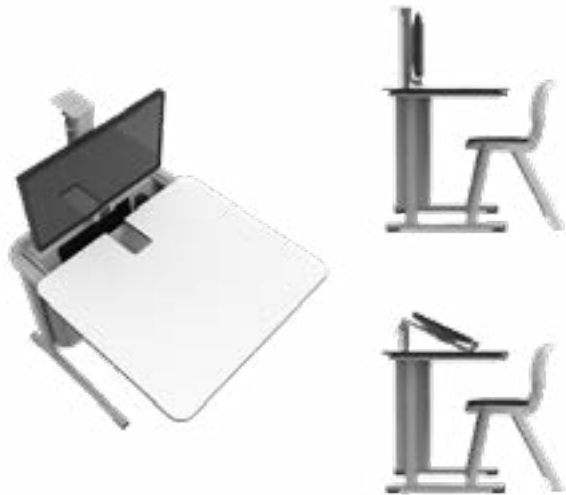

COLLÈGE - LYCÉE - SUPÉRIEUR



Une solution polyvalente et sécurisée :  
Unique dans sa conception, Cette solution permet à l'écran de sortir de la table et de glisser sur celle-ci.  
Idéal pour travailler en mode tactile et aussi pour permettre de regarder en permanence l'enseignant.

La Dok Station est une table 2 en 1 qui comprend un écran tactile de 21,5", un mini PC, un clavier et une souris.

- A. Verrouillage supérieur**
- B. Élévation et inclinaison automatiques de l'écran après ouverture de la table**
- C. Rangement du clavier et de la souris**
- D. Boutons de commande électrique pour l'inclinaison et la rétractation de l'écran**



RÉFÉRENCE	DESCRIPTION	PLATEAU SUPÉRIEUR DIMENSION H*L*P MM	COFFRE DIMENSION H*L*P MM	PRIX € HT HORS LIVRAISON
DOK STATION	Solution intégrant un système électrique mécanisé + support pour écran	5 * 608 * 158	585 * 660 * 143	980,00
DOK STATION SCREEN I3	Incluant écran capacitif 21,5" , mini pc, clavier et souris sans fil	Nous consulter	Nous consulter	1890,00

# SOLUTION MOTORISÉE AVEC ÉCRAN ESCAMOTABLE INTÉGRÉ



Un écran de 21.5" est intégré dans un coffre au design épuré et ultra fin

Un panneau avec des boutons permet d'activer la montée/descente de l'écran ou d'ajuster son inclinaison de 20° vers l'avant/l'arrière pour un meilleur confort visuel



Une solution sécurisée :  
L'écran se met hors tension quand il est dans le boîtier  
Il s'allume automatiquement quand il arrive en position haute

## CETTE SOLUTION S'ADAPTE DANS LA PLUPART DES MOBILIERS EXISTANTS

RÉFÉRENCE	DESCRIPTION	PLATEAU SUPÉRIEUR DIMENSION H*L*P MM	COFFRE DIMENSION H*L*P MM	PRIX € HT HORS LIVRAISON
ARALIFT+	Solution intégrant un système électrique mécanisé + écran ultra fin 21.5" Solution hors meuble	5 * 640 * 88	620 * 620 * 75,5	740,00
Disponible d'autres tailles d'écrans				
Conforme aux normes de sécurité CE. UNI EN 1729-1: 2016				

### SALLE DE CONSEIL ET DE RÉUNION



Gabarit fourni pour faire le détourage dans le meuble

# SOLUTION MOTORISÉE AVEC SUPPORT POUR ÉCRAN ESCAMOTABLE



COLLÈGE - LYCÉE - SUPÉRIEUR



Transformez  
une salle de classe traditionnelle en salle informa-  
tique en quelques secondes

## ECRAN NON INCLUS

RÉFÉRENCE	DESCRIPTION	PLATEAU SUPÉRIEUR DIMENSION H*L*P MM	COFFRE DIMENSION H*L*P MM	PRIX € HT HORS LIVRAISON
ARALIFT	Solution intégrant un système électrique mécanisé + support pour écran Solution hors meuble	5 * 608 * 158	585 * 660 * 143	420,00
Conforme aux normes de sécurité CE. UNI EN 1729-1: 2016				

Solution s'adaptant dans la plupart des mobiliers existants

Une platine aux normes VESA est fixée au coffre, permettant d'intégrer en toute sécurité tout écran d'une taille max. 22"  
Un moteur de 12v assure la montée et la descente ou l'inclinaison de 0 à 15° de l'écran

\*\*\* Gabarit fourni pour faire le détournage dans le meuble

# TABLE MOBILE

## RÉGLABLE EN HAUTEUR - PLATEAU INCLINABLE





COLLÈGE  
LYCÉE  
SUPÉRIEUR

ADAPTÉ POUR LES CENTRES DE CONFÉRENCE, HÔTELS, SALLES DE RÉUNION ET DE CONSEIL, SALLES DE FORMATION ...









700 à 1100 mm



-  Plateaux en panneau de fibres de bois mélaminé
-  2 surfaces de travail avec une capacité de charge de 10 kg chacune
-  Chaque plateau est inclinable de 35 degrés vers l'avant et l'arrière
-  Cadre en métal

-  Les 2 plateaux sont inclinables pour s'adapter aux besoins des utilisateurs
-  Particulièrement indiqué pour les projecteurs et Notebook
-  Une table rectangulaire à usage individuel

Couleur du plateau	Couleur des chants /patins
	
Blanc	noir

-  Table réglable en hauteur de 700 à 1.100 mm
-  Mobile : 4 roues pivotantes, dont 2 à frein
-  Mobilier livré non monté
-  Garantie 5 ans

RÉFÉRENCE	DIMENSION H*L*P MM	PRIX € HT HORS LIVRAISON
DESK SMALL	700 à 1100 * 700 * 350	99,00
Conforme aux normes de sécurité CE. UNI EN 1729-1: 2016 - Tailles : T5-T6-T7-T8		



# TABLE MULTIMÉDIA À ÉCRAN ESCAMOTABLE

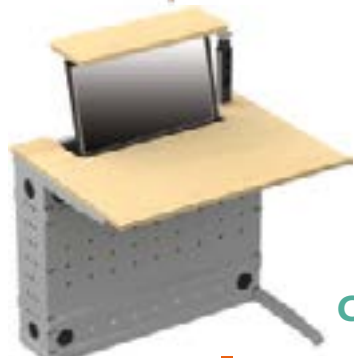

**COLLÈGE LYCÉE  
SUPÉRIEUR**

**LA MONTÉE ET LA DESCENTE DE L'ÉCRAN  
JUSQU'À 24" SE FAIT PAR SIMPLE PRES-  
SION MANUELLE, PEU IMPORTE L'ÂGE OU  
LA FORCE DE L'UTILISATEUR**



**Pied universel  
(Gauche, droit ou  
intermédiaire)**



RÉFÉRENCE	DESCRIPTION	PRIX € HT HORS LIVRAISON
PI-COUCÉ-PD	Coffre métal pour UC étroite, sécuri- sé avec barrette métallique	85.00
PI-COUCLE-PD	Coffre métal pour UC large, sécurisé avec barrette à clé	93.00
PCN-4PT+RJ45	Bloc 4 prises avec terre + RJ45	120.00
PCN-2PT+USB CLAPET	Bloc prise à clapet + asse-câble 1 prise TER + 1 prise USB	40.00
PCN-BEV_3+2	Bloc prise escamotable verticale : 3PCN 2F+T, 2 prise USBF	63.00
PI-VF	Voile de fond Pour bureau PLUG-IN 80	90,00
PI-PL	Pattes de fixation	9.00

## MOBILIER LIVRÉ NON MONTÉ

*Mobilier pour salle informatique  
laboratoire de langues, centre de  
formation ....*

### Piètement

Noir

Gris

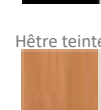

Gris

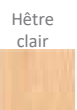

Blanc

**Plan de  
travail**

RÉFÉRENCE	DESCRIP- TION	DIMENSION H*L*P MM	PRIX € HT HORS LIVRAISON
PLUG80-700	T6	760 * <b>700</b> * 800	570,00
PLUG80-800	T6	760 * <b>800</b> * 800	630,00
PLUG80-900	T6	760 * <b>900</b> * 800	650,00
PLUG80-1000	T6	760 * <b>1000</b> * 800	680,00
PLUG80-1200	T6	760 * <b>1200</b> * 800	700,00
PLUG80-1400	T6	760 * <b>1400</b> * 800	790,00
PLUG80-1600	T6	760 * <b>1600</b> * 800	860,00
PLUG80-1800	T6	760 * <b>1800</b> * 800	920,00

Existe en profondeurs 600 et 700 mm

Conforme aux normes de sécurité CE. UNI EN 1729-1: 2016

Conforme aux normes  
européennes de  
sécurité

Stabilité et sécurité de la table :  
EN 1729 1 & 2 et EN1730

E1 par la méthode d'analyse de  
gaz EN 717-2

Utilisation de colle classe D2 de la  
norme EN 204.

Métaux lourds : NFD 60-050 et  
EN 71-3 + A1 + AC.

Continuité des réseaux électriques  
: NF C15 801.

Mobilier accessible aux handica-  
pés : norme NF P 91-201.

**FABRIQUÉ EN FRANCE  
GARANTI 5 ANS**



Un panier à l'intérieur du caisson  
permet le rangement du clavier et  
de la souris

Une serrure à clé sous le plateau  
permet la sécurisation de  
l'informatique

De chaque côté du caisson,  
des réservations permettent le  
cheminement des câbles

Une partie de l'habillage avant est amovible  
permettant l'accès rapide aux câbles et aux  
branchements

## LES OPTIONS

## FORMAT+

# TABLE MULTIMÉDIA - ÉCRAN POSÉ

RÉFÉRENCE	DESCRIPTION	PRIX € HT HORS LIVRAISON
PI-COUCM	Coffre métal pour UC SFF	75.00
PI-COUCM-LD	Coffre métal pour UC large	93.00
PI-TACL	Tablette clavier	55.00
PI-FS	Pattes de fixation	9,00
PI-PL	Plateaux de liaison 72° - profondeur 70	100.00
PI-PSE	Platine de sécurisation	41.00
PCN-BEV_3+2	Prise escamotable	55.00
PCN-2PT+USB_CLAPET	Prise à clapet	75.00



**TABLE ÉCONOMIQUE OFFRANT TOUS LES AVANTAGES POUR LA SÉCURISATION DES UC ET LA CONTINUITÉ DU TRANSPORT DES RÉSEAUX ÉLECTRIQUES**



**L'écran peut être sécurisé au plateau par l'intermédiaire de la platine VESA**  
**Une tablette coulissante pour le clavier et la souris permet de libérer le plan de travail pour y disposer les documents**

**5 LARGEURS DISPONIBLES. MOBILIER LIVRÉ NON MONTÉ**

RÉFÉRENCE	DESCRIPTION	DIMENSION H*L*P MM	PRIX € HT HORS LIVRAISON
FORMAT+ 700	T4 à T7	760 * <b>700</b> * 800	250,00
FORMAT+ 800	T4 à T7	760 * <b>800</b> * 800	260,00
FORMAT+ 1000	T4 à T7	760 * <b>1000</b> * 800	300,00
FORMAT+ 1200	T4 à T7	760 * <b>1200</b> * 800	320,00
FORMAT+ 1400	T4 à T7	760 * <b>1400</b> * 800	370,00
Existe en profondeur 700 mm			
Conforme aux normes de sécurité CE. UNI EN 1729-1: 2016			

*Différentes configurations sont possibles : marguerites, îlot, U avec angle de liaison ...*

# TABLE COLLABORATIVE



**MEUBLE POSÉ, RO-  
BUSTE ET ÉLÉGANT**

ÉQUIPÉE D'UN SYSTÈME ÉLECTRO-  
NIQUE PERMETTANT DE COMMUTER LES  
SOURCES PROVENANCE DES POSTES DE  
TRAVAIL VERS L'ÉCRAN PRINCIPAL



Les tarifs  
indiqués  
comprennent  
uniquement la  
table



Nous consulter  
pour avoir plus  
d'information  
sur les options

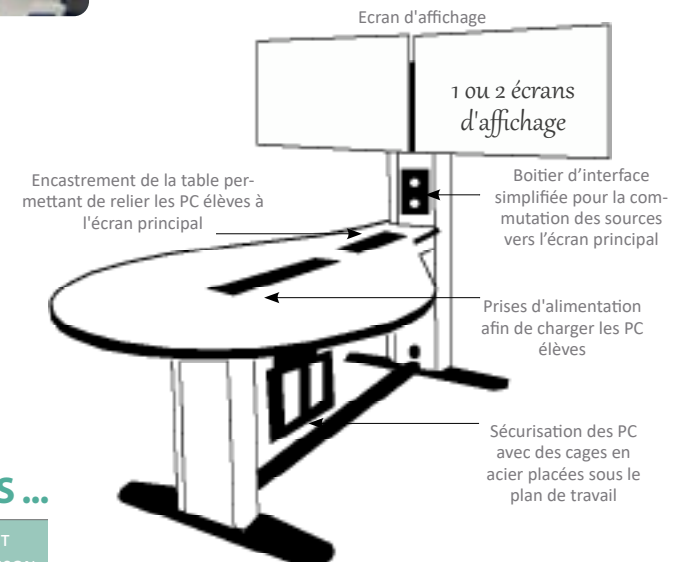

Plan de travail stratifié avec des bandes de chant entre 25 et 40 mm



Des couleurs standard pour la cage PC, le plateau et la bande de chant. Plusieurs couleurs et finitions en option



Mobilier livré non monté



Fabrication Europe



Garantie 5 ans

## IDÉAL DANS LES HALLS, BIBLIOTHÈQUES ...

PRODUITS	DESCRIPTION	DIMENSION H*L*P MM	PRIX € HT HORS LIVRAISON
ARATABSYN-3	T6	730 * 1372 * 1440	4590,00
ARATABSYN-6	T6	730 * 1924 * 1440	4890,00
ARATABSYN-9	T6	730 * 2472 * 2007	5900,00
Les prix indiqués comprennent uniquement le mobilier sans options			
Conforme aux normes de sécurité CE. UNI EN 1729-1: 2016			

Plan de travail standard  
& Finitions de bandes de chant

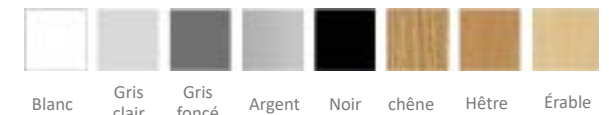

# TABLE COLLABORATIVE INDUSTRIE - UNIVERSITÉ

**SOLUTIONS  
DE 2 À 20  
INTERVENANTS**

*Plusieurs dimensions &  
modèles*



# TABLE MOTORISÉE







## POUR ALTERNER ENTRE LES POSITIONS ASSIS-DEBOUT



+ Simple d'utilisation  
Robuste  
Élegant

+ Idéal dans les entreprises, les salles de professeurs, les Halls, bibliothèques ...



-  Plateau en bois mélaminé avec contour plastique, structure en acier de couleur blanche
-  Réglable en hauteur de 620 à 1280 mm, de la taille T4 à T8
-  3 positions mémorisables depuis l'écran de contrôle. Il dispose d'un moteur silencieux lors des changements de position assis-debout
-  Charge max : 125 Kg
-  Mobilier livré non monté
-  Garantie 5 ans

### IDÉAL DANS LES HALLS, BIBLIOTHÈQUES ...

RÉFÉRENCE	DIMENSION PLATEAU H*L*P MM	PRIX € HT HORS LIVRAISON
MOBITAB DESK 150-2312 K2	620~1280 * 1200 * 750	490,00
MOBITAB DESK 150-2314 K2	620~1280 * 1400 * 750	550,00
MOBITAB DESK 150-2316 K2	620~1280 * 1600 * 750	570,00
MOBITAB DESK 150-2318 K2	620~1280 * 1800 * 750	600,00

Conforme aux normes de sécurité CE. UNI EN 1729-1: 2016 - Taille T4 à T8



PRODUIT	RÉFÉRENCE	DESCRIPTION	PRIX € HT HORS LIVRAISON
PANNEAU ACOUSTIQUE	150-3041	Bleu - 1200 * 600 mm	130,00
PANNEAU ACOUSTIQUE	150-3040	Gris clair - 1200 * 600 mm	130,00
PANNEAU ACOUSTIQUE	150-3052	Gris foncé - 1500 * 600 mm	130,00
GOULOTTE	070-1013	Goulotte de cables- gris 130 cm max	49,00
SUPPORT CLAVIER	150-4000		90,00
SUPPORT UC	039-0006	Support pour unité centrale CPU	55,00
SUPPORT DE BUREAU	015-2102	2 Écrans 13"- 27". Ressort à gaz	92,00
SUPPORT PC	015-1311	1 Écran 13"- 27"	69,00
SUPPORT DE BUREAU	015-1322	2 Écrans 13"- 27"	91,00
SUPPORT DE BUREAU	015-2202	2 Écrans 13"- 27". Ressort à gaz avec ports usb+audio	95,00
BORNIER	Personnalisable	-	Nous consulter

**RÉGLER LA HAUTEUR DU BUREAU À SA TAILLE ET EN POSITION ASSIS-DEBOUT TOUT AU LONG DE LA JOURNÉE, CONFORT ET PRATICITÉ POUR AMÉLIORER L'ERGONOMIE ET PRÉSERVER SA SANTÉ AU TRAVAIL**

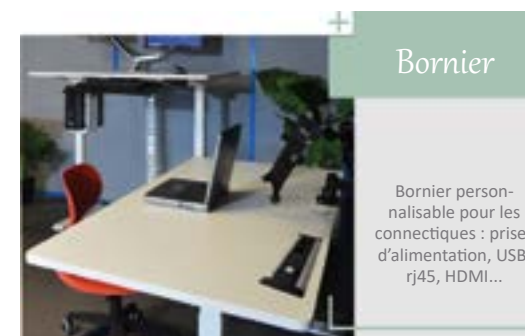

HELG ZGD

MOBILIER 3.0

HELG ZGD

COLLÈGE - LYCÉE - SUPÉRIEUR

# TABLE MOBILE RÉGLABLE EN HAUTEUR







**+** Solution adaptée au monde des classes mobiles pour les tablettes

Spéciale école primaire, collège, lycée, supérieur

**+** Ajustement manuel de la hauteur de 640 à 820 mm

**+** Plan de travail en forme de trapèze permettant une configuration circulaire avec 6 tables - Ø 1750 mm



-  Structure en métal et plan de travail mélaminé anti-rayures
-  2 roues avant
-  1 casier, 1 crochet pour 1 sac et 1 support pour tablette
-  Mobilier livré non monté
-  Garantie 5 ans

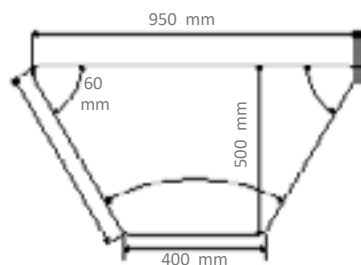

Plateau	Chants	Pieds
Couleurs		

RÉFÉRENCE	DIMENSION H*L*P MM	PRIX € HT HORS LIVRAISON
HELG ZGD65-GRGR3-MST	640 ~ 820 * 950 * 570 * angle 60°	195,00
Conforme aux normes de sécurité CE. UNI EN 1729-1: 2016 - Tailles : T4- T5- T6-T7		



## ARATAB DYN ECO

## MOBICHARGE

### MOBILE - AVEC SA PROPRE STATION DE RECHARGE



Mobile  
Rabattable  
Empilable

#### TABLE MODULABLE

Configuration circulaire avec 6 tables  
Ø 1600 mm

Adaptée à la station MOBICHARGE



#### COLLÈGE, LYCÉE, SUPÉRIEUR

Couleur du plateau



RÉFÉRENCE	DESCRIPTION	DIMENSION MM H*L*P	POIDS KG	PRIX € HT HORS LIVRAISON
ARATAB DYN ECO V	T6 - vert	780 * 800 * 500	14,20	155,00
ARATAB DYN ECO R	T6 - rouge	780 * 800 * 500	14,20	155,00
ARATAB DYN ECO B	T6 - bleu clair	780 * 800 * 500	14,20	155,00
ARATAB DYN ECO J	T6 jaune clair	780 * 800 * 500	14,20	155,00
MOBICHARGE	Station de recharge	H 1230 * L 558	42,20	300,00

Conforme aux normes de sécurité CE. UNI EN 1729-1: 2016

#### STATION DE RECHARGE



#### PRÊT À L'EMPLOI

- Mobile, permettant de charger tous les appareils électriques de bureau

Adaptée à la table ARATAB DYN ECO

- Solution intégrant 6 prises 220V avec LED, 12 prises USB 5V/2A pour charger les tablettes, smartphones..., 1 prise avec interrupteur pour l'alimentation générale
- Trappe sécurisée à clé, permettant d'accéder à la zone de stockage de 6 tablettes ou PC portables 13" max
- 6 roues à frein
- Garantie 5 ans

Structure en acier et plateau en bois MDF. Voile de fond fixe. Des clips aux extrémités de la table pour attacher les tables les unes aux autres. Bouton rotatif permettant de plier la table. Casier de rangement sous le plan travail. Équipée de 4 roues universelles à frein

Mobilier livré non monté, Garantie 5 ans





18

TABLE MOBILE -  
USAGE INDIVIDUEL -  
TABLE BORDS

NOUVEAUTÉ



28

TABLE POLYVALENTE  
PRIMAIRE - COLLÈGE - LYCÉE



22

TABLE / CHAISE  
TRAVAIL EN GROUPE



31

TABLE POLYVALENTE  
PRIMAIRE - COLLÈGE - LYCÉE



23

MOBILIER SCOLAIRE



37

POLYVALENTE / PRIMAIRE



24

TABLE MATERNELLE  
- ÉLÉMENTAIRE



33

TABLE POUR ÉCRIRE  
ET DESSINER



25

TABLE MOBILE  
- RABATTABLE - EMPILABLE



36

POLYVALENTE  
MATERNELLE /  
PRIMAIRE



27

TABLE COLLÈGE -  
LYCÉE - SUPÉRIEUR



38

BUREAU DU PROFESSEUR /  
TABLE ÉTUDIANT /  
TABLE BASSE

NOUVEAUTÉ



## ERGOS EDGE



ACCESSOIRES  
DISPONIBLES :

- PORTE-GOBELET
- PORTE-CRAYONS
- ARRÊT FEUILLE

## HAUT DE GAMME PLATEAUX DE TABLE

**NOUVEAUTÉ**



Bords en polypropylène, obtenus par injection haute pression, non collés

## ERGOS EDGE



LES PLATEAUX ERGOS EDGE UTILISENT DU POLYPROPYLENE SUR LES BORDS, POUR UNE RÉSISTANCE SUPÉRIEURE AUX CHOCS, PAR RAPPORT AUX CHANTS EN BOIS OU EN PVC.

### ÉCOLE - COLLÈGE - LYCÉE



RÉFÉRENCE	DIMENSION - CM H * L * P	PRIX € HT HORS LIVRAISON
TEIR0406	75 * 60 * 60-76	199,00
TEDR0406	120 * 60 * 64 - 79	250,00

Conforme aux normes de sécurité CE. UNI EN 1729-1: 2016 -  
Tailles : T5-T8



Résistance aux chocs supérieure à celle des chants rigides en bois ou en pvc.



Aucune colle ni aucun vernis n'est utilisé (aucun produit toxique).



Le polypropylène moulé par injection est placé sur le plateau avec un moule d'injection à haute pression, 800 tonnes.



Mobilier livré non monté



Garantie 10 ans

Couleurs des bords



Orange



Bleu marine







# TABLE MOBILE RÉGLABLE EN HAUTEUR

ÉCOLE - COLLÈGE - LYCÉE



RÉGLABLE  
EN HAUTEUR  
AVEC VÉRIN À  
GAZ



-  Plateau en MDF E-0 de 18 mm, blanc
-  Vérin à gaz pour régler la hauteur de la table
-  Crochet rotatif sous le plateau pour accrocher tableau, sac à dos...
-  Piétement 4 branches avec roulettes dont 2 à freins
-  Mobilier livré non monté
-  Garantie 5 ans

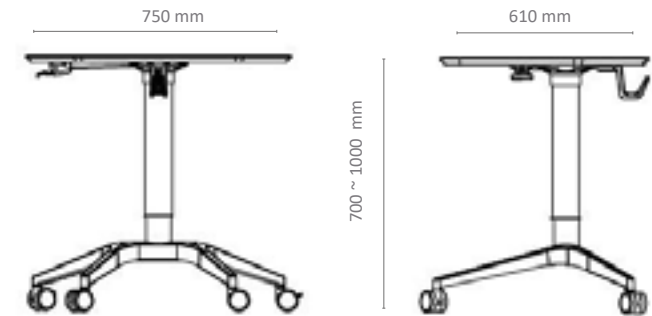
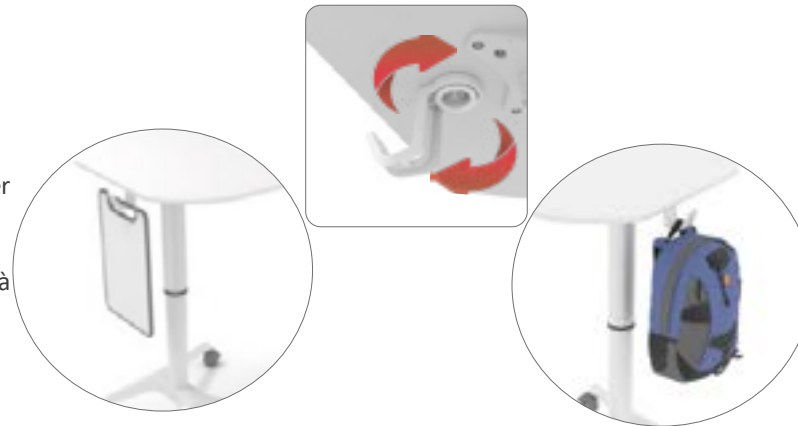

RÉFÉRENCE	DIMENSION - MM H * L * P	POIDS KG	PRIX € HT HORS LIVRAISON
MOBITAB MOO	700 ~ 1000 * 750 * 610	11,5	284.00

Conforme aux normes de sécurité CE. UNI EN 1729-1: 2016 - Tailles : T5-T8

## JUK 158 B



## JUK 158 A



# TABLE MOBILE RÉGLABLE EN HAUTEUR



200 mm

Pieds réglables en hauteur de 200 mm à travers un système de tube à gaz et 2 poignées de contrôle

Plateau  
Gris clair

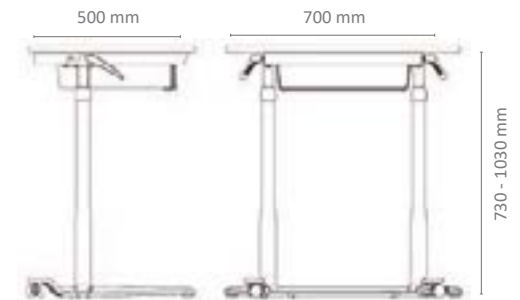
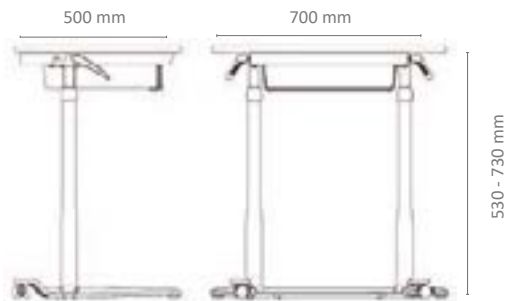

## ÉCOLE - COLLÈGE - LYCÉE

RÉFÉRENCE	DESCRIPTION	DIMENSION - MM H * L * P	PRIX € HT HORS LIVRAISON
JUK - 158B-G	Taille T2 à T5	530-730 * 500 * 700	229,00
JUK - 158A-G	Taille T6 à T8 (assis-debout)	730-1030 * 500 * 700	229,00

Conforme aux normes de sécurité CE. UNI EN 1729-1: 2016

Le plateau : 18 mm d'épaisseur, surface mélaminée en gris clair. Chants en PVC injecté. Bords arrondis. Porte stylo intégré au plateau. Petit tiroir pour le rangement d'affaires scolaires. 2 roues

Mobilier livré non monté

Garantie 5 ans

MOBITAB MH

MOBITAB MO

**TABLE MOBILE - MODULABLE  
RABATTABLE, EMPILABLE**



**CONFIGURATION EN CERCLE AVEC 6 TABLES**

**CONFIGURATION EN CERCLE AVEC 8 TABLES**

**ÉCOLE - COLLÈGE - LYCÉE**

- Table en forme de trapèze pour une configuration circulaire

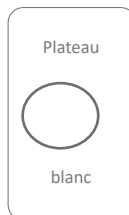
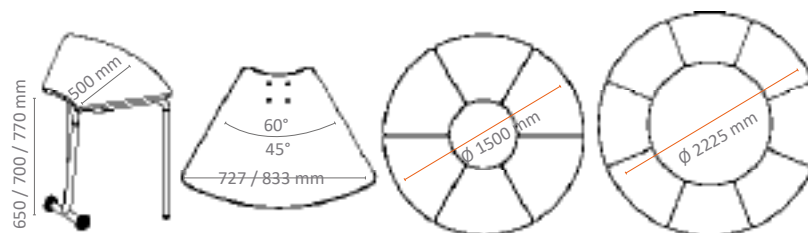

Plateau MDF - 22mm avec finition en PVC de 1,5mm. Chants arrondis. Structure tubulaire métallique. 2 roues sans frein. Patin en plastique réglable

Mobilier livré non monté

Garantie 5 ans

RÉFÉRENCE	DIMENSION - MM H * L * P	POIDS KG	PRIX € HT HORS LIVRAISON
MOBITAB MH 650	650 * 727 * 500	9,56	94,00
MOBITAB MH 700	700 * 727 * 500	9,56	94,00
MOBITAB MH 770	770 * 727 * 500	9,56	94,00

Conforme aux normes de sécurité CE. UNI EN 1729-1: 2016 - Tailles 4-5-6



RÉFÉRENCE	DIMENSION - MM H * L * P	POIDS KG	PRIX € HT HORS LIVRAISON
MOBITAB MO 650	650 * 833 * 500	10,74	124,00
MOBITAB MO 700	700 * 833 * 500	10,74	124,00
MOBITAB MO 770	770 * 833 * 500	10,74	124,00

Conforme aux normes de sécurité CE. UNI EN 1729-1: 2016 - Tailles 4-5-6

# TABLE / CHAISE - TRAVAUX EN GROUPE





## ÉCOLE - COLLÈGE - LYCÉE

-  Plateau composé d'un panneau de particules d'une épaisseur de 18 mm, avec une surface mélaminée blanche. Chants en PVC injecté, vert pomme. Bords arrondis, pour plus de sécurité
-  Pieds en plastique : 440mm de hauteur en couleur vert pomme, pour des enfants de +12 ans. Vérins réglables jusqu'à 20 mm pour s'adapter aux sols inégaux



RÉFÉRENCE	DESCRIPTION	DIMENSION DE L'ASSISE H * L * P MM	DIMENSION DE LA TABLE H * L * P MM	PRIX € HT HORS LIVRAISON
JUK -165	T7- Bois	440	750 * 1200 * 800	580,00

Conforme aux normes de sécurité CE. UNI EN 1729-1: 2016

-  Mobilier livré non monté
-  Garantie 5 ans

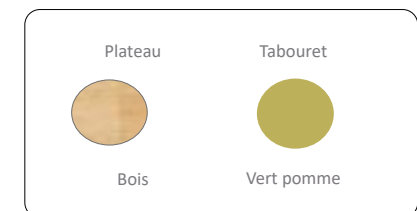

JUK 076-73

JUK 018-73

# BUREAU SCOLAIRE INDIVIDUELLE OU DOUBLE

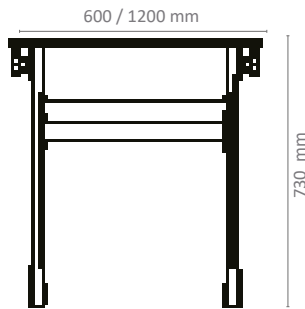
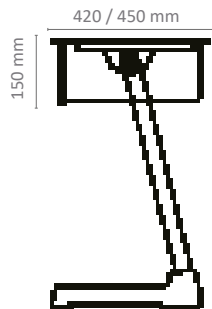

2 élèves

Table rec-  
tangulaire,  
configurable  
avec la table  
JUK 018-73

Mobilier posé  
Stable et solide



Table rec-  
tangulaire,  
configurable  
avec la table  
JUK 076-73

Usage indi-  
viduel

Support stylo intégré dans le plan  
de travail  
Petit tiroir pour le rangement  
d'affaires scolaires  
Pieds en métal et patins en caout-  
chouc, anti-dérapant, antibruit et  
anti-rayures pouvant être ajustés  
légèrement en cas de sol irrégulier



Plan de travail gris  
avec bord gris foncé

Le plateau est composé d'un panneau de par-  
ticules d'une épaisseur de 18 mm, avec une  
surface mélaminée, résistante à l'usure, à  
l'eau et aux différences de température

Chants en PVC injecté. Bords arrondis, pour  
plus de sécurité

Une seule taille et une seule couleur : gris clair  
pour le plateau

Mobilier livré non monté. Garantie 5 ans

RÉFÉRENCE	DESCRIPTION	DIMENSION - MM H * L * P	PRIX € HT HORS LIVRAISON
JUK 018-73-G	Bureau indivi- dual-T5	730 * 600 * 420	63.00
JUK 076-73-G	Bureau double-T5	730 * 1200 * 450	99.00

Conforme aux normes de sécurité CE. UNI EN 1729-1: 2016

# TABLE SCOLAIRE MODULABLE RÉGLABLE EN HAUTEUR



→ **JUK 072-3**  
Table triangulaire



→ **JUK 075-3**  
Table en forme de trèfle



→ **JUK 091-3**  
Table trapézoïdale



→ **JUK 098-3**  
Table rectangulaire



RÉFÉRENCE	DIMENSION - MM H * L * P	PRIX € HT HORS LIVRAISON
JUK 072-3	460 ~ 575 * 670 * 600	80.00
JUK 075-3	460 ~ 575 * 800 * 740	92.00

Normes de sécurité CE. UNI EN 1729-1: 2016 - Tailles : T0-T1-T2



Plateau de 18 mm épaisseur, surface mélaminée



Chants en PVC injecté et bords arrondis



Structure tubulaire métallique. La hauteur des pieds de la table est ajustée en fonction de la hauteur de l'enfant



Mobilier livré non monté



Garantie 5 ans

RÉFÉRENCE	DIMENSION - MM H * L * P	PRIX € HT HORS LIVRAISON
JUK 091-3	460 ~ 575 * 950 * 530	112.00
JUK 098-3	460 ~ 575 * 670 * 550	102.00

Normes de sécurité CE. UNI EN 1729-1: 2016 - Tailles : T0-T1-T2



# TABLE MODULABLE - MOBILE RABATTABLE - EMPILABLE



“ QUELQUES SECONDES SUFFISENT POUR PLIER ET RANGER LA TABLE ET LIBÉRER L'ESPACE POUR PASSER À UNE AUTRE CONFIGURATION ”

Cette solution est composée de 2 modèles de tables rectangulaires de largeur 1400 mm ou 750 mm

Pour plus de possibilités de configuration, il est conseillé de mixer avec le modèle arrondi «aratab dyn B»



Structure en acier, avec peinture époxy. Plateau en bois MDF, chant en PVC 2mm. Voile de fond. 4 roues universelles 2.5", dont 2 à frein

Pliable pour une imbrication facile les unes aux autres

Mobilier livré non monté

Garantie 5 ans

## ÉCOLE - COLLÈGE - LYCÉE

RÉFÉRENCE	DIMENSION - MM H * L * P	POIDS KG	PRIX € HT HORS LIVRAISON
ARATAB DYN A-1400	750 * 1400 * 500	30,60	285,00
ARATAB DYN A-750	750 * 750 * 500	18,60	189,00

Conforme aux normes de sécurité CE. UNI EN 1729-1: 2016 - Tailles : T6



# TABLE MODULABLE - MOBILE RABBATABLE - EMPILABLE

QUELQUES SECONDES SUFFISENT POUR PLIER ET RANGER LA TABLE ET LIBÉRER L'ESPACE POUR PASSER À UNE AUTRE CONFIGURATION



Structure en acier. Plateau en bois MDF, chant en PVC 2mm. Voile de fond. 4 roues dont 2 à frein

Mobilier livré non monté

Garantie 5 ans



Modèle en forme de trapèze pour le travail individuel ou en groupe

Configurable avec la table «aratabdyn A» ou bien pour créer une configuration circulaire avec 6 tables : Ø 1800 mm



## ÉCOLE - COLLÈGE - LYCÉE

RÉFÉRENCE	DIMENSION - MM H * L * P	POIDS KG	PRIX € HT HORS LIVRAISON
ARATAB DYN B	750 * 880/400 * 500	15,00	189,00

Conforme aux normes de sécurité CE. UNI EN 1729-1: 2016 - Tailles : T6

TABLE JUK

TABLE JUK

TABLE SCOLAIRE MODULABLE



Table en forme de demie-lune  
Conçue pour être utilisée seule ou dans le cadre d'une installation modulaire



Table en forme de fleur  
Grande stabilité - 5 pieds.  
Table pour 5 intervenants



Table en forme de trapèze  
Conçue pour être utilisée seule ou dans le cadre d'une installation modulaire



COLLÈGE - LYCÉE - SUPÉRIEUR

RÉFÉRENCE	DIMENSION - MM H * L * P.DE LA TABLE	PRIX € HT HORS LIVRAISON
JUK 093-1-76	760 * 900 * (750*90)	108,00
JUK 091-1-76	760 * 950 * (530 * 450)	91,00
JUK 074-1-76	760 * R=453	121,00

Conforme aux normes de sécurité CE. UNI EN 1729-1: 2016 - Tailles : T6

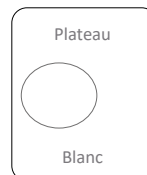

- Plateau de 18 mm d'épaisseur, blanc
- Chants en PVC injecté. Bords arrondis, pour plus de sécurité
- Structure tubulaire métallique. Patins en caoutchouc, anti-dérapant, antibruit et anti-rayures pouvant être ajustés légèrement en cas d'un sol irrégulier
- Mobilier livré non monté
- Garantie 5 ans

# TABLE MODULABLE - RÉGLABLE EN HAUTEUR



ÉCOLE - COLLÈGE - LYCÉE

S'ADAPTANT AUX DIFFÉRENTES TAILLES DES UTILISATEURS, À TOUT TYPE D'ENSEIGNEMENT PÉDAGOGIQUE ET AUX CONTRAINTES D'ESPACES

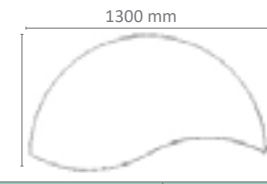
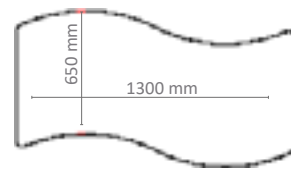

Plateau en MDF de 22mm, blanc avec finition en PVC de 1,5mm et chants arrondis. Structure tubulaire métallique, peinture époxy

Tailles de 1 à 6

Pieds réglables en hauteur et patin plastique réglable en hauteur pour niveler la table

Mobilier livré non monté

Garantie 5 ans



Réglage de la hauteur



Réglage du pied



Bords arrondis

RÉFÉRENCE	PIEDS RÉGLABLES EN HAUTEUR	DIMENSION - MM H * L * P	POIDS KG	PRIX € HT HORS LIVRAISON
MOBITAB MW 1-3	T1 à T3 = 460-500 mm	460-500 * 1300 * 650	21,10	206,00
MOBITAB MW 4-6	T4 à T6 = 650-760 mm	650 à 760 * 1300 * 650	21,10	206,00
MOBITAB MY 1-3	T1 à T3 = 460-500 mm	460-500 * 1300 * 650	22,20	191,00
MOBITAB MY 4-6	T4 à T6 = 650-760 mm	650 à 760 * 1300 * 650	22,20	191,00

Conforme aux normes de sécurité CE. UNI EN 1729-1: 2016

### TABLE MODULABLE RÉGLABLE EN HAUTEUR









+

Pour le travail en groupe, s'adaptant aux différentes tailles d'utilisateurs

+

Grande stabilité :  
Table à 6 pieds

-  Plateau en MDF avec structure tubulaire métallique. Peinture époxy
-  Table à 6 pieds, réglable en hauteur
-  3 tailles : T4 - T5 - T6
-  Patin plastique réglable en hauteur pour niveler la table
-  Mobilier livré non monté
-  Garantie 5 ans

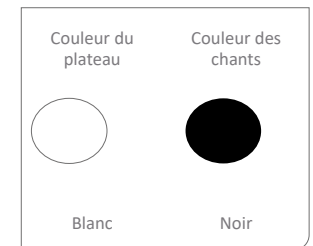

### ÉCOLE - COLLÈGE - LYCÉE

RÉFÉRENCE	DIMENSION H * L * P - MM	POIDS KG	PRIX € HT HORS LIVRAISON
MOBITAB MTR	650 à 760 * 1234 * 1151 * R=650	33,07	289,00
Conforme aux normes de sécurité CE. UNI EN 1729-1: 2016 - Tailles : T4-T5-T6			

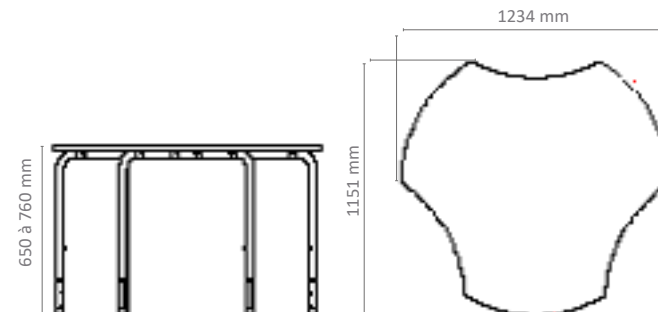

## MOBITAB MAR

## MOBITAB MSQ

# TABLE MODULABLE RÉGLABLE EN HAUTEUR

A CONFIGURER AVEC  
«MOBITAB MSQ»

TABLE À CONFIGURER  
AVEC «MOBITAB MAR»



### ECOLE - COLLÈGE - LYCÉE

RÉFÉRENCE	DIMENSION - MM H * L * P	POIDS KG	PRIX € HT HORS LIVRAISON
MOBITAB MAR	650 à 760 * 685 * 685 R=500	10,30	136,00
MOBITAB MSQ	650 à 760 * 685 * 500	11,60	142,00

Normes de sécurité CE. UNI EN 1729-1: 2016 - Tailles : T4-T5-T6

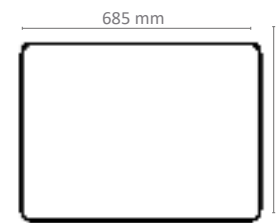
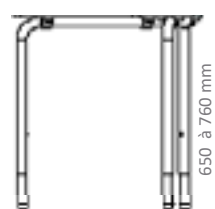
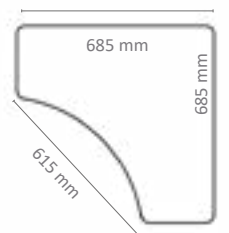

Plateau en MDF, 22mm, blanc, avec finition PVC de 1,5mm et chants arrondis. Structure tubulaire en aluminium. Patin plastique pour niveler la hauteur de la table

- Pied réglable
- Mobilier livré non monté
- Garantie 5 ans

# TABLE RÉGLABLE EN HAUTEUR RECTANGULAIRE

COLLÈGE - LYCÉE - SUPÉRIEUR



👉 Plateau en MDF de 22 mm, blanc, finition en PVC de 1,5mm et chants arrondis. Structure tubulaire métallique. Pieds réglables en hauteur de taille T4 à T6 : 650 ~ 760 mm. Patin plastique réglable en hauteur pour niveler la table

👉 Mobilier livré non monté.

👉 Garantie 5 ans

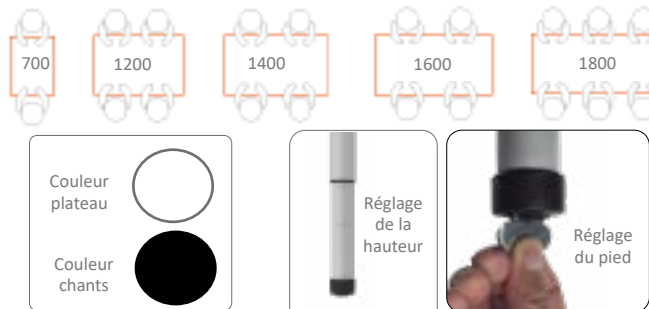

RÉFÉRENCE	DIMENSION H * L * P - MM	PRIX € HT HORS LIVRAISON
MOBITAB MRE-700	650 ~ 760 * <b>700</b> * 800	131,80
MOBITAB MRE-1200	650 ~ 760 * <b>1200</b> * 800	162,60
MOBITAB MRE-1400	650 ~ 760 * <b>1400</b> * 800	185,20
MOBITAB MRE-1600	650 ~ 760 * <b>1600</b> * 800	199,90
MOBITAB MRE-1800	650 ~ 760 * <b>1800</b> * 800	212,40







Normes de sécurité CE. UNI EN 1729-1: 2016 - Tailles : T4-T5-T6

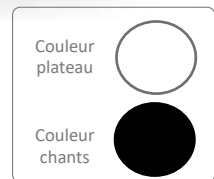
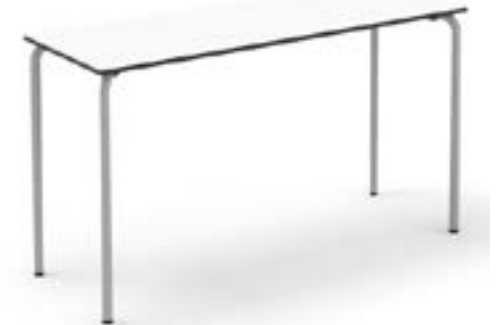

### TABLE POUR TRAVAILLER EN POSITION “ ASSIS - DEBOUT ”

**+** Taille adulte



-  Plateau en MDF avec structure tubulaire métallique. Peinture époxy
-  Une seule taille aux dimensions 1200 et 1800 mm de largeur
-  Patin plastique réglable en hauteur pour niveler la table
-  Uniquement en blanc
-  Mobilier livré non monté
-  Garantie 5 ans

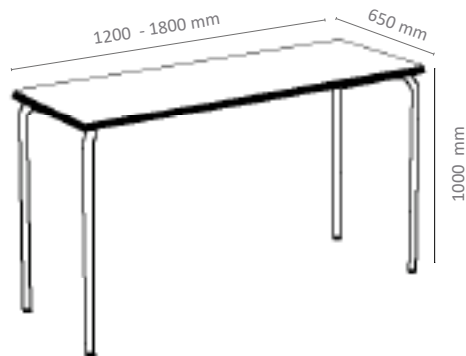

RÉFÉRENCE	DIMENSION H * L * P - MM	PRIX € HT HORS LIVRAISON
MOBITAB MREP-1200	1000 * 1200 * 650	270,00
MOBITAB MREP-1800	1000 * 1800 * 650	270,00

Conforme aux normes de sécurité CE. UNI EN 1729-1: 2016 - Tailles : T8



## MOBITAB MFLO

## MOBITAB MALU

# TABLE MOBILE - RABATTABLE - EMPILABLE

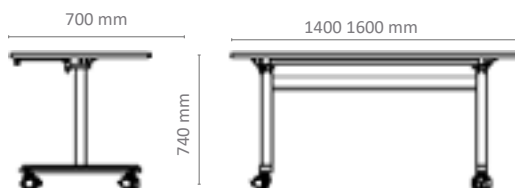

Table rectangulaire. Plateau en MDF de 22mm, blanc avec finition en PVC de 1,5mm et chants arrondis. Structure tubulaire avec pied en aluminium. Roulettes avec système de verrouillage

2 modèles : 1400 et 1600 mm de largeur

Mobilier livré non monté

Garantie 5 ans



## COLLÈGE - LYCÉE - SUPÉRIEUR

RÉFÉRENCE	DESCRIPTION	DIMENSION - MM H * L * P	POIDS KG	PRIX € HT HORS LIVRAISON
MOBITAB MALU_1400	T5	740 * 1400 * 700	26,60	360,00
MOBITAB MALU_1600	T5	740 * 1600 * 800	32,18	360,00
MOBITAB MFLO-1400	T5	740 * 1400 * 700	26,60	329,60
MOBITAB MFLO-1600	T5	740 * 1600 * 800	32,18	329,60

Conforme aux normes de sécurité CE. UNI EN 1729-1: 2016

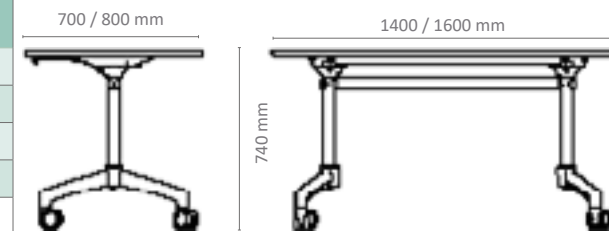

Système de verrouillage

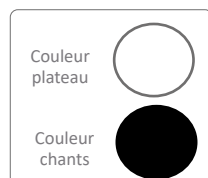

## TABLE JUK

MATERNELLE  
PRIMAIRE

### TABLE MODULABLE RÉGLABLE EN HAUTEUR



**JUK 893**  
Table en forme de demie-lune

**JUK 861 & 871**  
Table en forme rectangulaire

**JUK 819**  
Table en forme triangulaire

**JUK 891**  
Table en forme de trapèze

Plateau composé d'un panneau de particules d'une épaisseur de 25 mm, avec une surface mélaminée blanche. Chants en PVC injecté, de couleur grise. Bords arrondis, pour plus de sécurité

Pieds réglables en hauteur de 80 mm, en couleur gris

Mobilier livré non monté

Garantie 5 ans

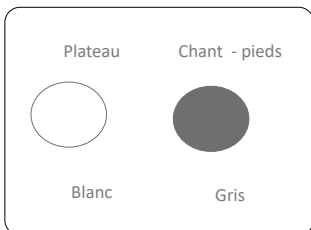

RÉFÉRENCE	DIMENSION - MM H * L * P	PRIX € HT HORS LIVRAISON
JUK - 893	480 à 560 * 900 * 750	140,00
JUK 861	480 à 560 * 1150 * 600	150,00
JUK 871	480 à 560 * 600 * 600	107,00
JUK 819	480 à 560 * 750 * 750	105,00
JUK 891	480 à 560 * 950 * 530	132,00

Normes de sécurité CE. UNI EN 1729-1: 2016 - Tailles : T1-T2

JUK 071

JUK 061

TABLE SCOLAIRE POLYVALENTE



ÉCOLE  
COLLÈGE  
LYCÉE

600 mm

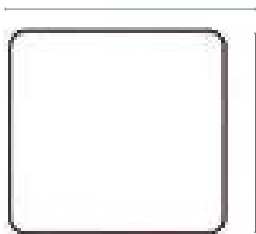

600 mm

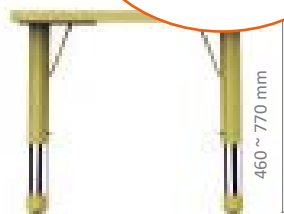

460 ~ 770 mm



MATERNELLE  
PRIMAIRE

1150 mm

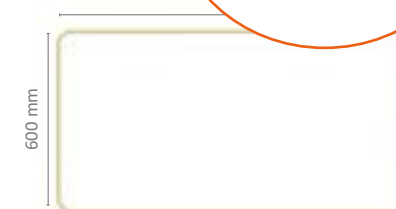

600 mm



400 ~ 600 mm

2 modèles : rectangulaire et carré  
Réglable en hauteur

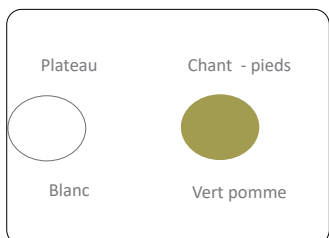

RÉFÉRENCE	DESCRIPTION	DIMENSION - MM H * L * P	PRIX € HT HORS LIVRAISON
JUK - 071-VP	T0 à T6, Vert pomme	460 à 770 * 600 * 600	75,00
JUK - 061-VP	T0 à T3 Vert pomme	400 à 600 * 1150 * 600	85,00

Conforme aux normes de sécurité CE. UNI EN 1729-1: 2016

Plateau composé d'un panneau de particules d'une épaisseur de 18 mm, blanc, avec une surface mélaminée. Chants en PVC injecté, de couleur vert pomme. Bords arrondis, pour plus de sécurité

Pieds en plastique réglables en hauteur de 460 à 600 mm, en couleur vert pomme, pour des enfants de 2 à 6 ans. Vérins réglables jusqu'à 20 mm pour s'adapter aux sols inégaux

Mobilier livré non monté

Garantie 5 ans

JUK 083-C

JUK 084-C

# TABLE SCOLAIRE POUR ÉCRIRE ET DESSINER



MATERNELLE  
PRIMAIRE



Nettoyage à sec

Réglable en hauteur

Possibilité d'écrire  
avec un feutre  
"Velleda"

Modèle  
Rectangulaire / carré

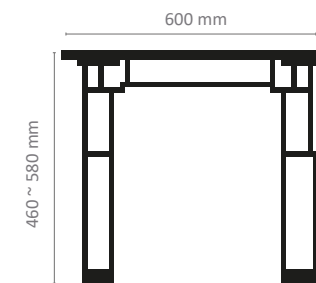
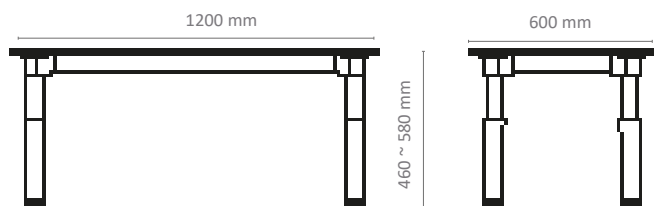

RÉFÉRENCE	DIMENSION - MM H * L * P	PRIX € HT HORS LIVRAISON
JUK - 083C-VP	460 à 580 * 1200 * 600 Vert pomme	125,00
JUK - 084C-VP	460 à 580 * 600 * 600 Vert pomme	105,00

Conforme aux normes de sécurité CE. UNI EN 1729-1: 2016 - Tailles : T1-T2-T3

Plateau composé d'un panneau de particules d'une épaisseur de 18 mm, avec une surface mélaminée de couleur blanche. Chants en PVC injectés, de couleur vert pomme. Bords arrondis

Pieds en plastique réglables en hauteur de 460 à 580 mm, de couleur vert pomme. Vérins réglables jusqu'à 30 mm pour s'adapter aux sols inégaux

Mobilier livré non monté

Garantie 5 ans

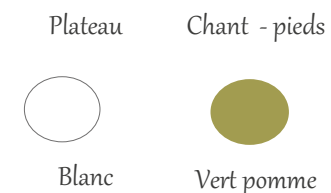

## TABLE SCOLAIRE

### TABLE MODULABLE RÉGLABLE EN HAUTEUR

MATERNELLE  
PRIMAIRE



JUK 093

Table en forme de demie-lune accueillant 1 enfant



JUK 073

Table avec un bac amovible pour le rangement des jouets, accueillant jusqu'à 5 enfants



JUK 098

Table en forme rectangulaire conçue pour accueillir de 2 à 4 enfants



JUK 019

Table en forme triangulaire conçue pour accueillir 1 enfant

👉 Plateau composé d'un panneau de particules d'une épaisseur de 18 mm, avec une surface mélaminée. Chants en PVC injectés, de couleur vert pomme. Bords arrondis, pour plus de sécurité

👉 Pieds en plastique réglables en hauteur de 400 à 600 mm, en couleur vert pomme, pour des enfants de 2 à 6 ans. Vérins réglables jusqu'à 20 mm pour s'adapter aux sols inégaux

👉 Mobilier livré non monté

👉 Garantie 5 ans

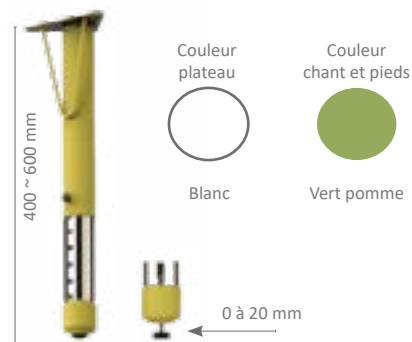

RÉFÉRENCE	DIMENSION - MM H * L * P	PRIX € HT HORS LIVRAISON
JUK -093	400 à 600 * 900 * 750	89,00
JUK 073	400-600 * R=453 R=200	148,00
JUK 098	400 à 600 * 670 * 550	77,00
JUK 019	400 à 600 * 750 * 750	77,00

Conforme aux normes de sécurité CE. UNI EN 1729-1: 2016 - Tailles : T0 à T3

## TEAM INDIVIDUELLE-E

## TEAM INDIVIDUELLE-P

# TABLE INDIVIDUELLE

**NOUVEAUTÉ**

**+**  
RÉGLABLE  
EN HAUTEUR  
DE 64 À 76 CM



Table avec structure tout en métal et finition peinture époxy.

Plateau en forme de trapèze avec un "rétrécissement" en mélamine compacte de 13 mm, avec coins arrondis.

Trois verrous en tube

2 roulettes avant

2 Pieds arrière réglables en hauteur pour niveler la table

Uniquement en couleur blanche

Mobilier livré non monté

Garantie 5 ans

Table avec structure tubulaire métallique en forme de "U" inversé, avec trois verrous en tube.

Toute la structure métallique est finie avec la peinture époxy.

Dessus et compacts de façade en mélaminé compact 13 mm, avec angles arrondis.

Bloc-tiroirs en tôle d'acier avec finition peinture époxy.

2 roulettes avant et 2 pieds arrière en polyamide pour régler la hauteur; ou 4 roulettes en version haute.

Voile de fond métallique

Livré non monté

Options :

- Coussin supérieur ou support de moniteur.

RÉFÉRENCE	DIMENSION - CM H * L * P	PRIX € HT HORS LIVRAISON
MTIRO406	64 à 76 * 78 * 62	190,00
TEAM INDIVIDUELLE-PROFESSEUR FIXE	76 * 78 * 62	175,00
Conforme aux normes de sécurité CE. UNI EN 1729-1: 2016		



## TEAM DOUBLE-E



**+ RÉGLABLE EN HAUTEUR DE 76 CM**

## TABLE DOUBLE

**NOUVEAUTÉ**

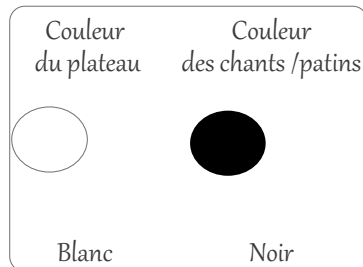

Bureau du professeur en structure métallique avec peinture époxy

## TEAM DOUBLE-P



Table avec structure tubulaire métallique en forme de « u » inversé, avec trois serrures en tube.

Sous-plateau vissé sur le plateau en tôle d'acier 1,5 mm avec côtés et fond. Bord avant empêchant les livres de tomber.

Crochet latéral en tige avec  $\varnothing$  : 6 mm.

Raquettes en polyamide.

2 roulettes avant et 2 pieds arrière réglables en hauteur.

Uniquement en couleur blanche

Mobilier livré non monté

Garantie 5 ans



RÉFÉRENCE	DIMENSION - CM H * L * P	PRIX € HT HORS LIVRAISON
MTDR06	70 * 138 * 62	250,00
MTD05	76 * 138 * 62	220,00
Conforme aux normes de sécurité CE. UNI EN 1729-1: 2016		

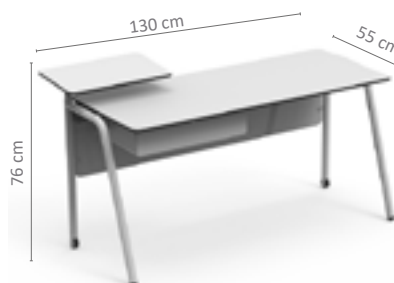

Structure en tube métallique avec  $\varnothing$  : 35x2mm et forme de "u" inversé, avec trois verrous en tube.

Sous-plateau vissé au plateau en tôle d'acier de 1,5 mm avec côtés et bord inférieur et avant pour éviter la chute des livres.

Dessus et façade en mélaminé compact 13 mm, avec angles arrondis.

Bloc tiroirs en tôle d'acier finition peinture époxy.

2 roulettes avant et 2 pieds arrière avec tasseaux en polyamide

Livré non monté

OPTIONS :

- Coussin supérieur ou support de moniteur.

# TABLE TRIPLE RÉGLABLE EN HAUTEUR

NOUVEAUTÉ



Table de 3 places  
destinée à être  
placée dans les  
salles de classe,  
CDI...



Table avec structure tubulaire métallique et sous-plateau vissé au plateau en tôle d'acier

Crochet latéral en tige  $\varnothing$  : 6 millimètres

Pieds réglables en hauteur pour niveler la table : 2 roulettes avant et 2 pieds delissannts arrière

Uniquement en couleur blanche

Mobilier livré non monté

Garantie 5 ans

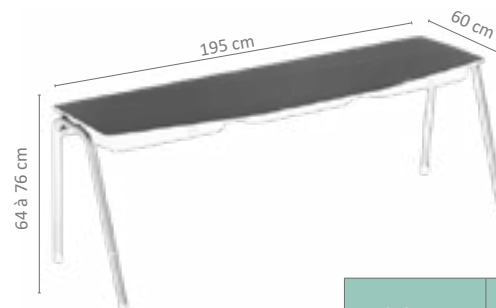

**RÉGLABLE  
EN  
HAUTEUR  
DE 64 À 76  
CM**

Couleur du plateau      Couleur des chants / patins

Blanc      Noir

Plateau de forme trapézoïdale avec « rétrécissement » 5° en mélaminé compact de 13 mm, avec angles arrondis.

RÉFÉRENCE	DIMENSION DE LA TABLE H * L * P CM	PRIX € HT HORS LIVRAISON
MTTR0406	64 à 76 * 203 * 62	330,00









Conforme aux normes de sécurité CE. UNI EN 1729-1: 2016





# CHAIRE DE PROFESSEUR



 RÉGLABLE EN HAUTEUR

-  Table avec structure tubulaire métallique et plateau en MDF rectangulaire
-  Pieds réglables en hauteur de la taille 4 à 6
-  Voile de fond métallique
-  Tiroir avec serrure et clé
-  Patin plastique réglable en hauteur pour niveler la table
-  Uniquement en couleur blanche
-  Mobilier livré non monté
-  Garantie 5 ans

Couleur du plateau	Couleur des chants / patins
	
Blanc	Noir

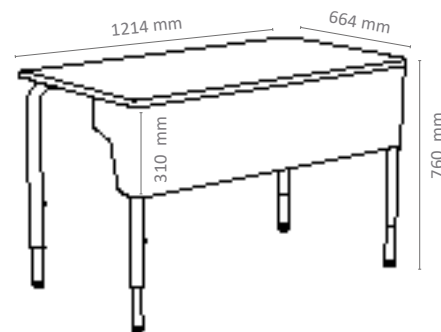

RÉFÉRENCE	DESCRIPTION	DIMENSION H * L * P - MM	PRIX € HT HORS LIVRAISON
MOBITAB MSTP	T4 à T6	760 * 1200 * 650	299,00
Conforme aux normes de sécurité CE. UNI EN 1729-1: 2016 - Tailles : T4 à T6			

TABLE BASSE



Pied central à 4 branches  
Réglage manuel de la hauteur

Destinée à être placée dans les salles d'attente, CDI, les halls ...  
A portée des personnes afin qu'elles puissent y déposer une tablette, un PC portable ...



Couleur du plateau	Couleur des chants / patins
Blanc	Noir

- Plateau en aggloméré blanc, avec structure tubulaire métallique. Peinture époxy.
- Pied à 4 branches en aluminium Patin réglable en hauteur pour niveler la table
- Mobilier livré non monté
- Garantie 5 ans

RÉFÉRENCE	DIMENSION H * L * P - MM	PRIX € HT HORS LIVRAISON
MOBITAB ML	470 à 700 * 661 * 409	133,00

Conforme aux normes de sécurité CE. UNI EN 1729-1: 2016 - Tailles : T1 à T5

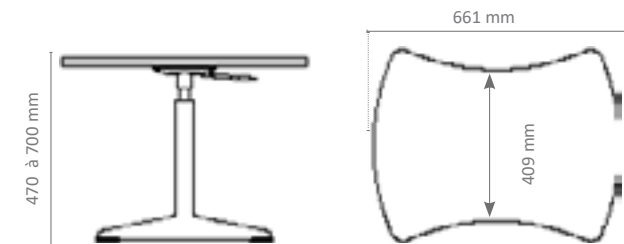



44 CHAISE MULTIMÉDIA



53 TABOURETS  
POLYVALENTS



48 CHAISES PIVOTANTES  
- MOBILES



54 TABOURET : ASSISE  
DYNAMIQUE

NOUVEAUTÉ



49 CHAISES  
POLYVALENTES

NOUVEAUTÉ



56 MOBILIER POUR LA  
DÉTENTE



50 CHAISES  
POLYVALENTES -  
MOBILES



58 FAUTEUIL / ASSISE  
DYNAMIQUE



51 CHAISES  
POLYVALENTES



59 CANAPÉ MODULABLE

NOUVEAUTÉ

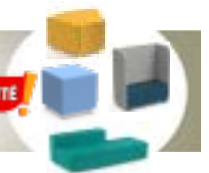

62 BUREAU ACOUSTIQUE









NOUVEAUTÉ





# CHAISE MOBILE POUR TABLETTES PLAN DE TRAVAIL PIVOTANT

COLLÈGE - LYCÉE - SUPÉRIEUR



-  Le plan de travail se translate de 90°. L'ensemble (plan de travail et siège) permet une rotation de 360°
-  Fente pour placer avec sécurité une tablette de 7" à 12"
-  Porte-gobelet amovible placé sous le plan de travail
-  Zone de stockage dans la partie inférieure de la chaise
-  6 roues : possibilité d'avoir 4 roues auto freinantes à l'assise (à préciser lors de la commande)
-  En option : bac de stockage d'affaires scolaires
-  Mobilier livré non monté
-  Garantie 5 ans

Chaise	Chaise	Cassier
		
Bleu	Vert	Gris

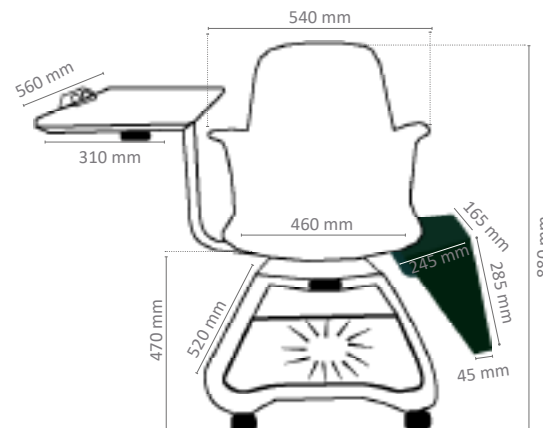

RÉFÉRENCE	DESCRIPTION	HAUTEUR ASSIS MM	CHAISE DIMENSION H*L*P MM	POIDS KG	PRIX € HT HORS LIVRAISON
ARASTAND	T6	470	880 * 540 * 520	16,20	180,00
ARASTAND BOOK	Bac de stockage d'affaires scolaires	-	285 * 165 * 245 / 45	1,20	15,00

Conforme aux normes de sécurité CE. UNI EN 1729-1: 2016

# CHAISE MOBILE POUR TABLETTES PLAN DE TRAVAIL PIVOTANT



### + Ergonomique !

Le dossier est très confortable grâce à sa housse de rembourrage en matière «tissu filet» très résistant. Des points de pression à l'arrière aident à soulager la fatigue

Plan de travail rotatif de 90°, avec une fente pour accueillir avec sécurité une tablette de 7" à 12"

+ Le siège permet une rotation de 360°.

Pour plus de confort, le coussin du siège est plein

Couleur



Noir/blanc

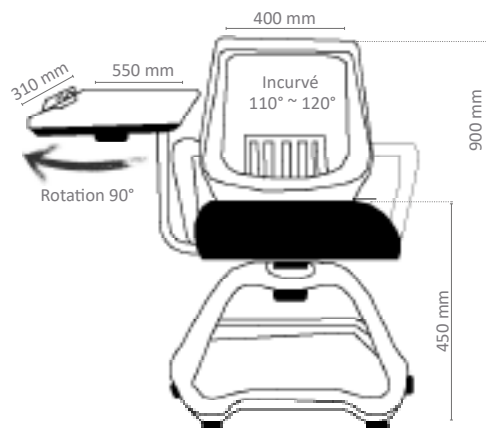

Plan de travail en ABS, rotative, avec une fente pour une tablette

Porte gobelet au niveau du plan de travail pour ranger : stylos, calculatrice

Espace de rangement

6 roues pivotantes pour une mobilité optimale. Possibilité d'avoir 4 roues auto-freinantes ( à préciser lors de la commande)

Mobilier livré non monté

Garantie 5 ans







RÉFÉRENCE	DESCRIPTION	HAUTEUR ASSIS MM	CHAISE DIMENSION H*L*P MM	POIDS KG	PRIX € HT HORS LIVRAISON
ARASTAND CONFORT	T6	450	900 * 600 * 530	16,60	200,00
ARASTAND BOOK	Bac de stockage d'affaires scolaires	-	285 * 165 * 245 / 45	1,20	15,00

Conforme aux normes de sécurité CE. UNI EN 1729-1: 2016

# CHAISE MOBILE RABATTABLE - EMPILABLE

COLLÈGE - LYCÉE - SUPÉRIEUR



-  Structure en acier. Dos et partie assise du siège en plastique, avec un revêtement en tissu
-  Le plan de travail se translate. Le siège et la zone de stockage se replient pour une imbrication verticale, permettant en quelques secondes de laisser la place à d'autres activités
-  Zone de stockage amovible dans le bas de la chaise
-  4 roues
-  Mobilier livré non monté
-  Garantie 5 ans

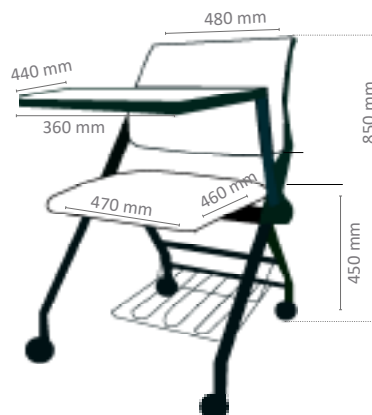
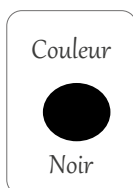

**+**  
Plan de travail qui se translate

**+**  
Assise et zone de stockage rabattables

**+**  
Chaise empilable

RÉFÉRENCE	HAUTEUR ASSIS MM	DIMENSION CHAISE H*L*P MM	POIDS KG	PRIX € HT HORS LIVRAISON
ARASTAND CROSS	450	850 * 840 * 460	16,8	220,00







Conforme aux normes de sécurité CE. UNI EN 1729-1: 2016 - Tailles : T6

# CHAISE MOBILE

## ASSISE PIVOTANTE RÉGLABLE EN HAUTEUR



SALLE DE CLASSE, SALLE DE CONFÉRENCE OU DE FORMATION ...

-  Chaise avec une grande mobilité
-  Assise pivotante à 360°
-  Réglable en hauteur à travers une manivelle
-  Piètement à 5 branches sur roulettes
-  Mobilier livré non monté
-  Garantie 5 ans



CHAISE POUR TABLE HAUTE

Couleur  
● Vert  
● Noir







### COLLÈGE - LYCÉE - SUPÉRIEUR

RÉFÉRENCE	DESCRIPTION	HAUTEUR ASSIS MM	DIMENSION CHAISE H*L*P MM	POIDS KG	PRIX € HT HORS LIVRAISON
JUK 09017 - V	Vert T4 ~ T6	380 ~ 500	380 ~ 500 * 409 * 407		78,00
MOBISTAND MST - R	Rouge - T8	580 ~ 830	960 ~ 1210 * 409 * 477	7,56	117,00
MOBISTAND MST - V	Vert - T8	580 ~ 830	960 ~ 1210 * 409 * 477	7,56	117,00
MOBISTAND MST - B	Bleu - T8	580 ~ 830	960 ~ 1210 * 409 * 477	7,56	117,00
MOBISTAND MST - N	Noir - T8	580 ~ 830	960 ~ 1210 * 409 * 477	7,56	117,00
ASSISE REMBOURRÉE 5321	Pour mobistand MST	-	-	-	29,80

Conforme aux normes de sécurité CE. UNI EN 1729-1: 2016 - Tailles : T6 et T8



-  Chaise idéale pour table haute
-  Repose pied réglable
-  Assise rembourrée en option
-  Rouge  
Vert  
Bleu  
Noir

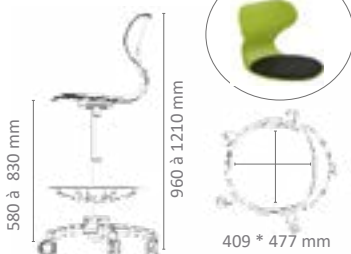

## JUK 322

## MOBISTAND BL

### CHAISE POLYVALENTE STABLE ET LÉGÈRE



ÉCOLE - COLLÈGE - LYCÉE - SUPÉRIEUR

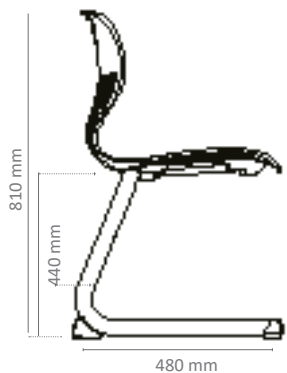

Avec possibilité  
d'appui sur table

Prise de main  
intégrée au dossier  
pour faciliter les  
déplacements

Structure tubulaire en métal. Coque en polypropylène. Dossier courbé pour assurer une posture ergonomique des utilisateurs. Patins en caoutchouc antidérapant, antibruit et anti-rayures

Mobilier livré non monté

Garantie 5 ans

Chaise multi-usages  
pour équiper tous  
types de centres de  
travail coopératif,  
bibliothèques ou  
centres de forma-  
tion.

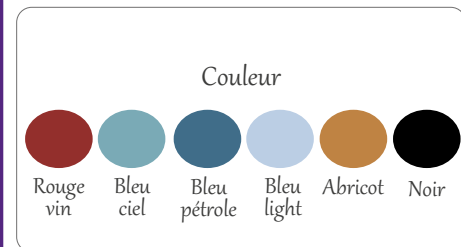

RÉFÉRENCE	DESCRIPTION	HAUTEUR ASSIS MM	DIMENSION CHAISE H*L*P MM	POIDS KG	PRIX € HT HORS LIVRAISON
JUK 322-44	T5_vert	440	810 * 440 * 480	6,60	35,00
MOBISTAND BL	T3- T4 - T5 -T6_ vert	460	838 * 460 * 427	6,60	88,00

Conforme aux normes de sécurité CE. UNI EN 1729-1: 2016

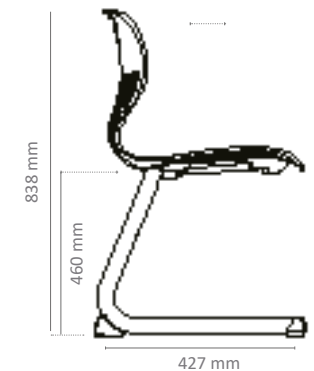



## JUK 323



## MOBISTAND MC



# CHAISE MOBILE POLYVALENTE - EMPILABLE

ÉCOLE - COLLÈGE - LYCÉE - SUPÉRIEUR



Couleurs en T4

Couleurs en T5-T6

Structure de la chaise

En polypropylène et structure tubulaire. Dossier courbé pour assurer un excellent confort. 4 roulettes. Empilable jusqu'à 5 chaises. Assise rembourrée en option

Disponible en 3 tailles et 4 couleurs : vert, rouge, bleu clair, noir

Mobilier livré non monté

Garantie 5 ans



RÉFÉRENCE	DESCRIPTION	HAUTEUR D'ASSISE MM	DIMENSION CHAISE H*L*P MM	POIDS KG	PRIX € HT HORS LIVRAISON
JUK 323 - V	T6- Vert	460	810 * 430 * 445	4	42,00
JUK 323 - B	T6- Bleu	460	810 * 430 * 445	4	42,00
MOBISTAND MC T4	T4 (*)	383	710 * 395 * 440	4	61,00
MOBISTAND MC T5	T5 (*)	420	815 * 460 * 503	5	61,00
MOBISTAND MC T6	T6 (*)	460	845 * 460 * 503	5	61,00
ASSISE REMBOURRÉE 5321	Pour mobistand MC	-	-	-	29,80
COULEUR-MC	(*) Vert, rouge, bleu clair, noir	-	-	-	00,00

Conforme aux normes de sécurité CE. UNI EN 1729-1: 2016 - Tailles : T4- T5- T6



# CHAISE POLYVALENTE POLYVALENTE - STABLE ET LÉGÈRE

Stable et très légère



Empilable jusqu'à 5 chaises



Couleurs en T4

Couleurs en T5-T6

Structure de la chaise

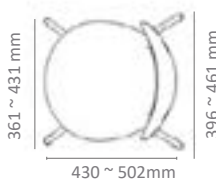

RÉFÉRENCE	DESCRIPTION	HAUTEUR D'ASSISE MM	DIMENSION CHAISE H*L*P MM	POIDS KG	PRIX € HT HORS LIVRAISON
MOBISTAND MMB T4	Taille 4 (*)	380	707 * 361 * 430	4	59,70
MOBISTAND MMB T5	Taille 5 (*)	420	815 * 431 * 502	5	59,70
MOBISTAND MMB T6	Taille 6 (*)	460	845 * 431 * 502	5	59,70
ASSISE REMBOURRÉE 5321	Pour mobistand MC	-	-	-	29,80
COULEUR-MMB	(*) Vert, rouge, bleu clair, noir	-	-	-	-

Conforme aux normes de sécurité CE. UNI EN 1729-1: 2016 - Tailles : T4- T5- T6

En polypropylène. Structure tubulaire métallique. Patins en caoutchouc antidérapant, antibruit et anti-rayures. Dossier courbé pour assurer une posture correcte des utilisateurs

Disponible dans les tailles 4-5-6 et 4 couleurs rouge, vert, bleu, noir

Assise rembourrée en option

Mobilier livré non monté

Garantie 5 ans



# CHAISE POLYVALENTE STABLE - RÉSISTANTE - LÉGÈRE



ÉCOLE - COLLÈGE - LYCÉE - SUPÉRIEUR



Empilable jusqu'à 5 chaises

Pour une utilisation à l'intérieur et à l'extérieur de l'établissement scolaire

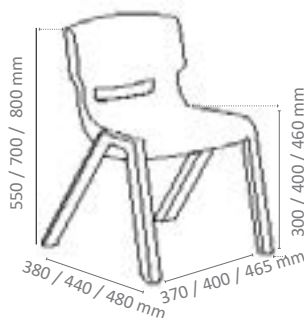

- Chaise en polypropylène moulée et teintée dans la masse, résistante aux UV et intempéries
- Disponible en 3 tailles : T2 - T4 - T6 et 2 couleurs : vert et bleu
- Pieds en forme de «V» pour plus de stabilité
- Garantie 5 ans



RÉFÉRENCE	DESCRIPTION	HAUTEUR D'ASSISE MM	DIMENSION CHAISE H*L*P MM	POIDS KG	PRIX € HT HORS LIVRAISON
JUK 001 B2	Taille 2 - Bleu	300	550 * 370 * 380	4,00	12,00
JUK 001 V2	Taille 2 - Vert	300	550 * 370 * 380	4,00	12,00
JUK 005 B4	Taille 5 - Bleu	400	700 * 400 * 440	6,00	19,00
JUK 005 V4	Taille 5 - Vert	400	700 * 400 * 440	6,00	19,00
JUK 007 B6	Taille 6 - Bleu	460	800 * 465 * 480	9,00	22,00
JUK 007 V6	Taille 6 - Vert	460	800 * 465 * 480	9,00	22,00

Conforme aux normes de sécurité CE. UNI EN 1729-1: 2016 - Tailles : T2- T5- T6

## JUK 321

## JUK 310

### TABOURET POLYVALENTE STABLE ET LÉGÈRE







Taille 6



Taille 8



-  Tabouret confortable et ergonomique
-  Structure métallique époxy et assise en polypropylène
-  2 hauteurs disponibles : T6 ou T8
-  Mobilier livré non monté
-  Garantie 5 ans

Avec repose pieds  
Pour les tables de  
travail debout

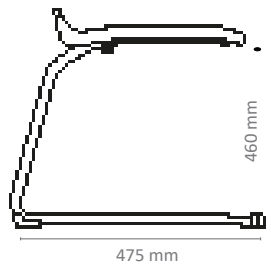

475 mm

460 mm

### COLLÈGE - LYCÉE - SUPÉRIEUR

RÉFÉRENCE	DESCRIPTION	DIMENSION H*L*P MM / TAILLE	PRIX € HT HORS LIVRAISON
JUK 321-46	T6 - Vert	460 * 480 * 475	46,00
JUK 310-75	T8 (assis-debout) - Vert	750 * 560 * 510	53,00

Conforme aux normes de sécurité CE. UNI EN 1729-1: 2016

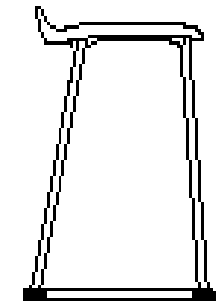

510 mm

750 mm

WOBBLE-3

WOBBLE-B

TABOURET MOBILE  
À L'ASSISE DYNAMIQUE

NOUVEAUTÉ



47,8 cm

TABOURET MÉTALLIQUE AVEC  
UN SUPPORT SOLIDE ET FIXE AU  
SOL



45 cm

TABOURET AVEC ESPACE DE  
RANGEMENT



Couleur



Gris et  
blanc

Diamètre des  
tabourets

Ø : 400 mm







Les tabourets WOBBLE vous permettent des inclinaisons d'avant et en arrière ou de droite à gauche. Des mouvements à 360° degrés qui vous aident à rester actif, entraînant vos muscles et maintenant une posture correcte.

COLLÈGE - LYCÉE - SUPÉRIEUR

RÉFÉRENCE	DESCRIPTION	DIMENSIONS	PRIX € HT HORS LIVRAISON
WOBBLE 3	Tabouret métallique et assise ergonomique	Ø : 400 mm H : 47,8 cm	190,00
WOBBLE B	Tabouret métallique de rangement et assise ergonomique	Ø : 400 mm H : 45 cm	Nous consulter

Conforme aux normes de sécurité CE. UNI EN 1729-1: 2016

-  Tabourets confortables et ergonomiques
-  Structure métallique époxy et assise en polypropylène
-  Mobilier livré monté
-  Garantie 5 ans

JUK 09038



Il suffit d'appuyer sur le bouton poussoir situé sous l'assise du tabouret pour le faire monter / descendre

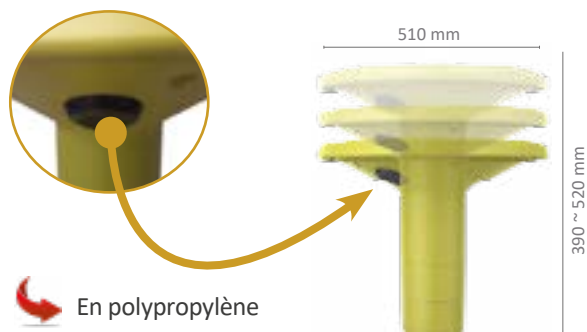

- En polypropylène
- Piétement rond avec 5 roues, autobloquantes
- Mobilier livré non monté
- Garantie 5 ans



Une meilleur posture grâce à son assise ergonomique

Idéal dans tous types d'espaces de travail : salle de classe, CDI, salle d'attente ...

# TABOURETS À L'ASSISE DYNAMIQUE



ÉCOLE - COLLÈGE - LYCÉE - SUPÉRIEUR

Pour élève et enseignant

L'utilisateur peut en position assise, ajuster la hauteur (réglable de 130 mm).

Facile à démonter et à monter pour réduire le coût du transport longue distance

Différentes hauteurs disponibles

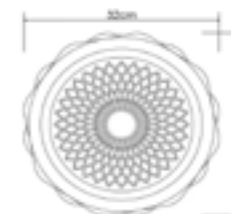

Appuyez de haut en bas pour aligner les orifices pour installation réussie

Garantie 5 ans



RÉFÉRENCE	DESCRIPTION	DIMENSION H*L*P MM	PRIX € HT HORS LIVRAISON
JUK 09038	Tailles : T4, T5, T6, T7 - Vert	390 ~ 520 * 470 * 470	99,00

Conforme aux normes de sécurité CE. UNI EN 1729-1: 2016

RÉFÉRENCE	TAILLE	HAUTEUR DE LA CHAISE CM	DIMENSION H*L*P CM	PRIX € HT HORS LIVRAISON
JUK 129	T1	28	26 * 26 * 28	57,00
JUK 129	T2	30	33 * 33 * 30	57,00
JUK 129	T3	34	33 * 33 * 34	57,00
JUK 129	T4	40	33 * 33 * 40	57,00





Conforme aux normes de sécurité CE. UNI EN 1729-1: 2016

MOBIBALL SIT

MOBIBALL FEUT

**BALLON**  
**POUR UNE ASSISE DYNAMIQUE**



-  En plastique
-  4 petits pieds pour ne pas rouler
-  2 tailles et 2 couleurs 





**+** Une nouvelle façon de travailler en favorisant le bien-être des utilisateurs

**+** Spécial pour maintenir votre corps en mouvement

**+** Fonctionnel au bureau, à la maison et à l'école  
Très confortable et pratique



-  Ballon en PVC. Housse amovible, lavable en machine. Tissu de type feutrine avec un touché velours très doux 100% polyester. Poignée sur la housse
-  1 taille et 6 couleurs 

**ÉCOLE - COLLÈGE - LYCÉE - SUPÉRIEUR**

RÉFÉRENCE	COULEUR	Ø CM	POIDS MAX KG SUPPORTÉ	PRIX € HT HORS LIVRAISON
MOBIBALL FEUT_N	Noir	65	120	166,00
MOBIBALL FEUT_B	Bleu	65	120	166,00
MOBIBALL FEUT_V	Vert	65	120	166,00
MOBIBALL FEUT_BM	Bleu marine	65	120	166,00
MOBIBALL FEUT_O	Orange	65	120	166,00
MOBIBALL FEUT_G	Gris	65	120	166,00
MOBIBALL SIT_55	Rouge	55	120	45,00
MOBIBALL SIT_65	Bleu	65	120	57,00

Conforme aux normes de sécurité CE. UNI EN 1729-1: 2016



**FAUTEUIL**

ÉCOLE - COLLÈGE - LYCÉE - SUPÉRIEUR

**COUSSIN**

**POUF À BILLES À L'ASSISE DYNAMIQUE**

Des autres modèles disponibles !

ADULTE - ENFANT



ADULTE



ADULTE - ENFANT

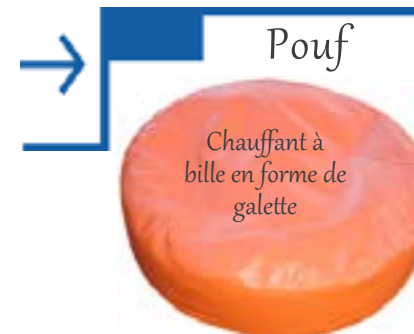

POUR LA DÉTENTE DES ENFANTS ET DES ADULTES

LES BILLES SONT PROTÉGÉES DANS UNE SOUS-HOUSSE DE SÉCURITÉ FERMÉE

**NORMES**

Mousses : NF EN ISO845, 1856, 3386-1, 1798, 8067 et ISO2439

Exemptes de formaldéhyde, de phtalates, de bisphénol A, de soufre, de nickel...

PVC expansé sur jersey 100 % coton, classés M2 (norme de la recommandation du GPEM D2- 2000 et NF EN 1021-1, NF EN 1021-2, NI P 92



RÉFÉRENCE	UTILISATEUR	DIMENSION HAUTEUR CM	Ø AU SOL CM	PRIX € HT HORS LIVRAISON
MOBISTAND FAUTEUIL 80	adulte	80	80	280,00
MOBISTAND FAUTEUIL 65	enfant	65	55	170,00
MOBISTAND COUSSIN	adulte	130 * 120	-	292,00
MOBISTAND POUF 150	adulte	30	150	512,00
MOBISTAND POUF 65	enfant	30	65	155,00

Conforme aux normes de sécurité CE. UNI EN 1729-1: 2016

Produits déhoussables par fermeture à glissière, ce qui facilite le remplacement des housses

Nettoyables à l'éponge et à l'eau savonneuse

Toutes les coutures reçoivent une surpiqûre de renfort. Les produits garnis de billes polystyrène expansé ignifugées sont constitués d'une sous-housse de sécurité fermée

10 couleurs



MOBISTAND MCH

MOBISTAND MS

**FAUTEUIL À L'ASSISE DYNAMIQUE  
TRÈS CONFORTABLE - STABLE - SOLIDE**



Couleurs de la coque



*Très apprécié dans l'accueil,  
salle de réunion, Hall, bi-  
bliothèque...*



Structure métallique. Pied en forme d'étoile à 4 branches en aluminium



Siège pivotant en cuir synthétique PVC résistant au feu. Mousse haute densité



Mobilier livré non monté



Garantie 5 ans



Couleurs de la coque



**ÉCOLE - COLLÈGE - LYCÉE - SUPÉRIEUR**

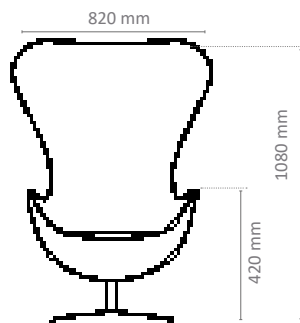

RÉFÉRENCE	DESCRIPTION	HAUTEUR DE L'ASSISE MM	DIMENSION H*L*P MM	POIDS KG	PRIX € HT HORS LIVRAISON
MOBISTAND MCH - G	Coque gris	420	1080 * 820 * 770	25,00	670,00
MOBISTAND MCH - V	Coque vert d'eau	420	1080 * 820 * 770	25,00	670,00
MOBISTAND MS - G	Coque gris	440	795 * 693 * 650	24,00	424,00
MOBISTAND MS - J	Coque jaune ocre	440	795 * 693 * 650	24,00	424,00
MOBISTAND MS - V	Coque vert d'eau	440	795 * 693 * 650	24,00	424,00

Conforme aux normes de sécurité CE. UNI EN 1729-1: 2016 - Tailles : T5, T6



# BLOCK

# MOBILIER 3.0

# BLOCK

## NOUVEAUTÉ

# CANAPÉ MODULABLE

**POUR CRÉER DES ESPACES DE RÉFLEXION, DE CRÉATIVITÉ ET D'APPRENTISSAGE COOPÉRATIFS**

**ÉCOLE - COLLÈGE - LYCÉE - SUPÉRIEUR**



Module avec intérieur en mousse haute densité, recouvert d'un tissu semi-pelucheux ou d'un tissu ignifugé. Appui au sol par 4 pieds coniques. Possibilité d'appliquer des roulettes.

Différentes couleurs et formes disponibles. Garantie 5 ans

Canapés pour compléter l'ambiance de vos espaces pédagogiques

**DISTRIBUER ET ORGANISER L'ESPACE, EN FONCTION DE LA TAILLE DU COMPARTIMENT. C'EST UN COMPLÉMENT IDÉAL AUX ARMOIRES "BOX" DANS LES ESPACES DE RANGEMENT ET DE CONVIVIALITÉ.**

RÉFÉRENCE	DESCRIPTION	DIMENSION H*L*P CM	POIDS KG	PRIX € HT HORS LIVRAISON
BLOCK CARRÉ	Blue ciel_ taille T1	30 * 45 * 45	23	149,00
	Blue ciel_ taille T2	45 * 45 * 45		154,32
	Blue ciel_ taille T3	30 * 90 * 90		278,68
	Blue ciel_ taille T4	45 * 90 * 90		289,81
BLOCK ROND	Vert_ taille T1	H : 30 , Ø = 45	23	177,35
	Vert_ taille T2	H : 45 , Ø = 45		185,73
	Vert_ taille T3	H : 30 , Ø = 90		253,53
	Vert_ taille T4	H : 45 , Ø = 90		257,36
BLOCK TRIANGLE	Orange_ taille T1	30 * 43,6 * 38	23	157,31
	Orange_ taille T2	45 * 43,6 * 38		164,36
	Orange_ taille T3	30 * 88,6 * 77		238,79
	Orange_ taille T4	45 * 88,6 * 77		252,07

Conforme aux normes de sécurité CE. UNI EN 1729-1: 2016

Couleurs



RÉFÉRENCE	DESCRIPTION	DIMENSION H*L*P CM	POIDS KG	PRIX € HT HORS LIVRAISON
BLOCK HEXAGONAL	Gris clair_ taille T1	30 * 39 * 45	23	214,64
	Gris clair_ taille T2	45 * 39 * 45		221,99
	Gris clair_ taille T3	30 * 78 * 90		308,90
	Gris clair_ taille T4	45 * 78 * 90		321,43
BLOCK - LUNE	Rouge_ taille T1	380 * 450	23	190,44
	Rouge_ taille T2	380 * 450		199,16
	Rouge_ taille T3	765 * 900		324,99
	Rouge_ taille T4	765 * 900		339,12

Conforme aux normes de sécurité CE. UNI EN 1729-1: 2016

## MOBISTAND MA



### CANAPÉ D'ANGLE

Configurable avec les mobiliers :  
MCS - MCU - MVC

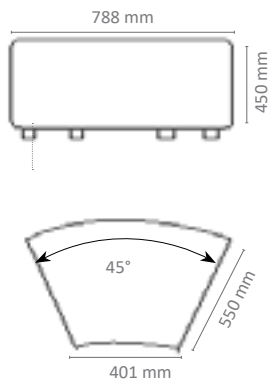

Couleurs disponibles



## CANAPÉ MODULABLE

POUR CRÉER DES ESPACES DE RÉFLEXION, DE CRÉATIVITÉ ET D'APPRENTISSAGE COOPÉRATIFS



- Structure en bois. Cuir synthétique PVC résistant au feu. Mousse haute densité. 4 patins
- Mobistand MA : couleurs vert d'eau ou jaune ocre. Mobistand MCU : couleur vert d'eau ou gris
- Garantie 5 ans

### ÉCOLE - COLLÈGE - LYCÉE - SUPÉRIEUR

RÉFÉRENCE	DESCRIPTION	DIMENSION H*L*P MM	POIDS KG	PRIX € HT HORS LIVRAISON
MOBISTAND MA - V	Vert d'eau_taille T6	450 * 788 * 550	15,60	240,00
MOBISTAND MA - J	Jaune ocre_taille T6	450 * 788 * 550	15,60	240,00
MOBISTAND MCU - V	Vert d'eau_taille T6	450 * 550 * 550	15,60	196,00
MOBISTAND MCU - G	Gris_taille T6	450 * 550 * 550	15,60	196,00

Conforme aux normes de sécurité CE. UNI EN 1729-1: 2016

## MOBISTAND MCU

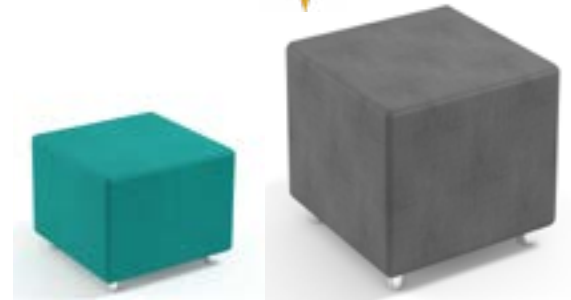

### CANAPÉ CARRÉ

Configurable avec les mobiliers :  
MCS - MA - MVC



Couleurs disponibles

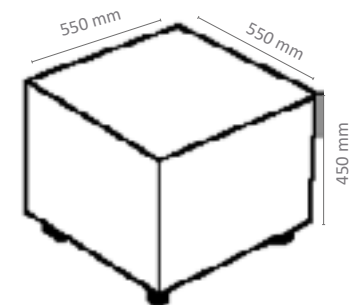

## MOBISTAND MT

## MOBISTAND MCS

# CANAPÉ MODULABLE



Solution composée uniquement de l'assise - mobilier rectangulaire -

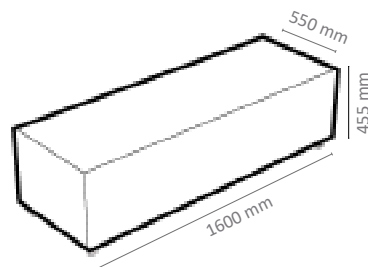

+ Très apprécié dans les salles d'accueil, salle de réunion, Hall, bibliothèque...

+ Configurable avec les mobiliers MA - MCU - MVC

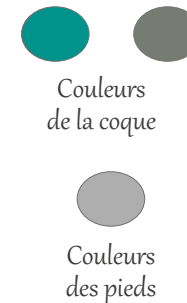

Solution composée de l'assise - mobistand MT et du dossier

Structure en bois. Cuir synthétique PVC résistant au feu et mousse haute densité

Couleurs de «mobistand MT : vert d'eau ou gris. Couleurs de «mobistand MCS : vert d'eau ou gris pour l'assise et pour le dossier

Garantie 5 ans

## ÉCOLE - COLLÈGE - LYCÉE - SUPÉRIEUR

RÉFÉRENCE	DESCRIPTION	DIMENSION H*L*P MM	HAUTEUR DE L'ASSISE MM	POIDS KG	PRIX € HT HORS LIVRAISON
MOBISTAND MCS - V	Assise verte / dossier vert	725 * 1600 * 750	455	57,16	790,00
MOBISTAND MCS - G	Assise grise / dossier gris	725 * 1600 * 750	455	57,16	790,00
MOBISTAND MT - V	Assise verte d'eau	455 * 1600 * 550	455	35,60	494,00
MOBISTAND MT - G	Assise gris	455 * 1600 * 550	455	35,60	494,00

Conforme aux normes de sécurité CE. UNI EN 1729-1: 2016 - Tailles : T6

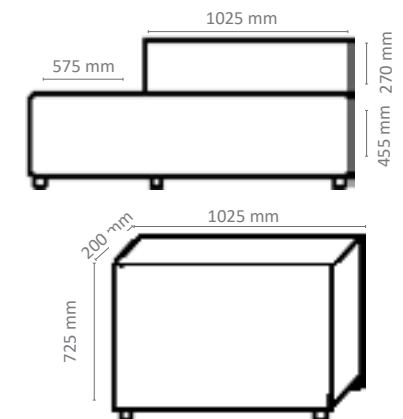

**BLOCK XL**

**BLOCK XL**

**CANAPÉ MODULABLE**

**NOUVEAUTÉ**

**ORGANISEZ VOS ESPACES AVEC CONFIDENTIALITÉ ET CRÉATIVITÉ**



**+** Les Block XL permettent de créer différents espaces, tout en garantissant une correcte absorption du son et la confidentialité nécessaire d'exécution de tâches exigeant plus de concentration.



**Solution composée uniquement de l'assise - mobilier rectangulaire -**

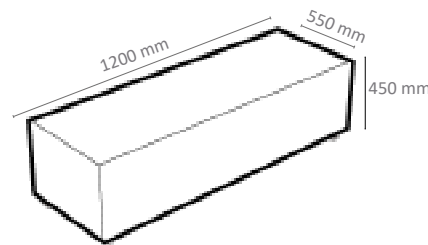
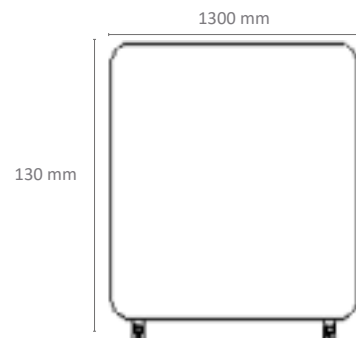

- Couleur du canapé  Bleu marine
- Couleur du panneau acoustique  Gris clair

**ÉCOLE - COLLÈGE - LYCÉE - SUPÉRIEUR**

- Module avec intérieur en mousse haute densité, recouvert d'un tissu semi-pelucheux ou ignifugé. Appui au sol par des pieds coniques.
- Panneaux aux propriétés acoustiques avec intérieur en mousse haute densité, recouvert de semi-tissé.
- Couleurs de Block XL : bleue pour l'assise et gris pour les dossiers.
- Garantie 5 ans

PRODUITS	DESCRIPTION	DIMENSION H*L*P CM	POIDS KG	PRIX € HT HORS LIVRAISON
BLOCK XL	Assise avec 4 patins en bleu marine + 3 panneaux acoustiques en gris clair	133 * 130 * 60	58,00	976,71
Conforme aux normes de sécurité CE. UNI EN 1729-1: 2016				

**B-ACOUSTIQUE**

**B-ACOUSTIQUE**

# BUREAU ACOUSTIQUE

**NOUVEAUTÉ**



**BUREAU ACOUSTIQUE  
POUR CEUX QUI PRÉFÈRENT  
LA CONCENTRATION ET LE  
SILENCE**

**ÉCOLE - COLLÈGE - LYCÉE - SUPÉRIEUR**

**+** Des modules de différentes tailles permettant de créer des îlots insonorisés sont protégés dans les zones à forte mobilité.

**+** Le module extra-large peut facilement s'adapter à un bureau pour plusieurs personnes avec tout le mobilier et la technologie multimédia.

**+** Le système d'éclairage et de ventilation est inclus dans le produit, un large éventail de solutions peuvent venir compléter l'offre.

Solution composée de deux canapés, une table, connectiques, LED, extracteurs d'air et finitions extérieures et intérieures selon vos goûts.

**+** Le bureau acoustique est fait pour un travail collaboratif efficace. Idéal pour les réunions, les brainstormings, les visioconférences partagées, les entretiens, sans déranger les autres et sans être dérangé.

**DISPONIBLE EN DIFFÉRENTES DIMENSIONS  
ET DIFFÉRENTES COULEURS.**

PRODUITS	DESCRIPTION	DIMENSION H*L*P CM	PRIX € HT HORS LIVRAISON
B-ACOUSTIQUE	Bureau acoustique pour 4 personnes	Extérieur : 234 * 220 * 200 Intérieur : 210 * 203,6 * 182,4	Nous consulter

- Couleur du canapé
- Bleu ciel Vert d'eau Bordeau
- Couleur du panneau acoustique
- Bordeau Vert Gris



65 CASIER / LOCKER



66 CHARIOT / TABLE À PANIERS



67 PANNEAUX ACOUSTIQUES

NOUVEAUTE



68 TABOURET ET CHARIOT DE RANGEMENT



70 ARMOIRE MOBILE COURBÉE



71 ARMOIRE OUVERTE DE 2 À 5 ÉTAGÈRES





72

ARMOIRE OUVERTE  
6 OU 12 ÉTAGÈRES



73

ARMOIRE OUVERTE  
À PANIERS



75

ARMOIRE OUVERTE  
À PANIERS ET À ÉTAGÈRES



77

ARMOIRE OUVERTE  
ET FERMÉE GRAND FORMAT



78

ARMOIRE OUVERTE  
ET FERMÉE PETIT FORMAT



79

ARMOIRE FERMÉE





# CASIERS MODULABLE

DES CASIERS POUVANT ÊTRE EMPILÉS LES UNS SUR LES AUTRES

Peut être librement combiné selon les besoins de l'utilisateur



Sécurisation du casier par

**Cadenas à clés (3 clés fournis)**

\* Possibilité de serrure à code

Couleur des casiers



**DANS LES ÉCOLES, LES GYMNASES, LES PISCINES, LES PARCS D'ATTRACTIONS, LES HÔPITAUX, LES BUREAUX ET BIEN D'AUTRES ENDROITS.**

 En plastique et en moulage par injection ABS

 Livré non monté

 Garantie 5 ans

RÉFÉRENCE	DESCRIPTION	DIMENSION 1 CASIER H*L*P MM	POIDS KG	PRIX € HT HORS LIVRAISON
JUK 121-V	Casier en couleur vert	410 * 455 * 350	4,7	49,00
JUK 121-B	Casier en couleur bleu	410 * 455 * 350	4,7	49,00
JUK 121 BASE	Support gris	40 * 350 * 455	0,8	10,00

Conforme aux normes de sécurité CE. UNI EN 1729-1: 2016

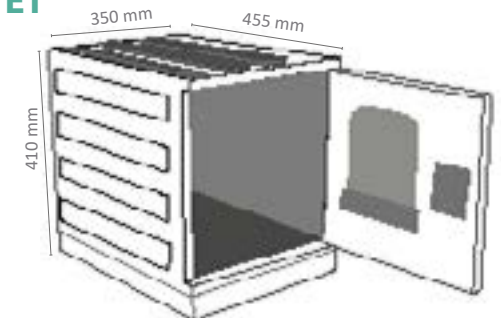

# CHARIOT À BACS - MOBILE POUR LE RANGEMENT

ÉCOLE - COLLÈGE

**+** La solution est composée de :

**+** 1 chariot + 4 petits bacs + 2 grands bacs

**+** BACS  
2 couleurs : Vert ou bleu  
2 tailles :  
Petit : 75 mm  
Grand : 150 mm



**CE CHARIOT PEUT ÊTRE UTILISÉ EN TABLE DE TRAVAIL**



RÉFÉRENCE	DESCRIPTION	DIMENSION H*L*P MM	PRIX € HT HORS LIVRAISON
JUK 224-60	(*) Chariot avec 4 petits bacs et 2 grands	600 * 1200 * 800	390,00
COULEUR JUK 224-60	(*) Bacs inclus : bleu ou vert	-	-
GP05	(*) Taille petit bac : 75 mm	-	-
GP06	(*) Taille grand bac : 150 mm	-	-

Conforme aux normes de sécurité CE. UNI EN 1729-1: 2016 - Tailles : T3

- Le bord du plateau empêche les objets de tomber
- Des bacs permettant de stocker / ranger : des livres, jouets, blocs de construction etc
- 6 Roues à frein
- Mobilier livré non monté
- Garantie 5 ans

MUTE

MUTE

# PANNEAUX ACOUSTIQUES AVEC ESPACE DE RANGEMENT

NOUVEAUTÉ

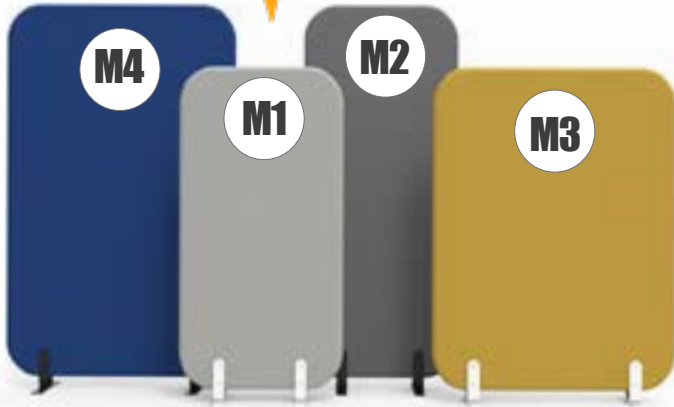

➤ Panneau aux propriétés acoustiques avec intérieur en mousse haute densité, recouverte de demi-peau ou de tissu.

➤ Pieds en tôle d'acier de 6 mm avec peinture époxy ou avec application de roulettes.

➤ Mobilier livré non monté. Garantie 5 ans

➤ OPTIONS :

- Différentes couleurs disponibles.

- 4 pieds fixes ou 4 roues à freins incluses.

Panneaux acoustiques fixes ou mobiles qui sont combinables avec les armoires "BOX" et la gamme "BLOCK"

DISPONIBLE EN DIFFÉRENTES DIMENSIONS ET PLUSIEURS COULEURS.

\* Pour plus d'informations, contactez-nous.



Les panneaux acoustiques permettent une variété de formes et configurations. Ils peuvent être utilisés pour créer des espaces clos ou comme un séparateur.

Couleurs de la tapisserie



PRODUITS*	DESCRIPTION	DIMENSION* H*L*P CM	PRIX € HT HORS LIVRAISON
MUTE-1	Panneau avec / sans roues	130 * 70 * 5	Avec roues : 342,40 Sans roues : 330,63
MUTE-2	Panneau avec / sans roues	130 * 104 * 5	Avec roues : 416,23 Sans roues : 403,39
MUTE-3	Panneau avec / sans roues	160 * 70 * 5	Avec roues : 508,25 Sans roues : 495,41
MUTE-4	Panneau avec / sans roues	160 * 104 * 5	Avec roues : 574,59 Sans roues : 562,82



# CHARIOT À LIVRES - MOBILE

*Idéal dans les crèches, maternelles, écoles primaires, bibliothèques, CDI...*







**+** Le chariot est composé de 3 compartiments

**+** Un compartiment dans la partie supérieure à 6 cases

**+** Dans la partie inférieure on trouve 3 cases de rangement de chaque côté du chariot



-  Structure en bois blanc
-  4 coloris des panneaux latéraux : bleu pétrole, vert pétrole, erable et blanc
-  4 roulettes à frein
-  Mobilier livré non monté
-  Garantie 5 ans

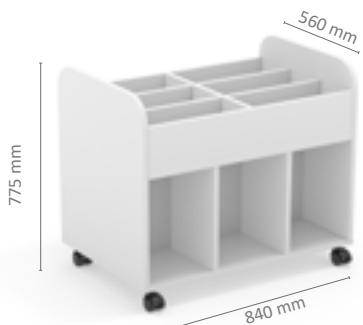

RÉFÉRENCE	DESCRIPTION	DIMENSION H*L*P MM	POIDS KG	PRIX € HT HORS LIVRAISON
MOBIBOX MMD	(*) Chariot	775 * 840 * 560	42,30	308,00
COULEURS MMD	(*) Vert pétrole - Bleu pétrole - Erable - Blanc	-	-	-

## Couleurs - panneaux latéraux

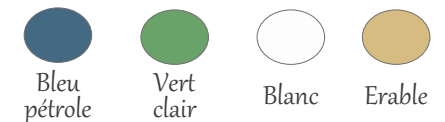





# GRADIN MODULAIRE MOBILE AVEC ESPACE DE RANGEMENT



Pouvant être utilisée comme tabouret  
mais aussi comme casier de rangement



”  
Pour créer des espaces de rangement  
dans le hall d'accueil, CDI, crèche,  
école...”

-  La solution est composée de 6 casiers avec porte
-  Structure en bois blanc. Tapisserie en PVC aux couleurs rouge ou vert
-  4 roues à freins incluses
-  Mobilier livré non monté
-  Garantie 5 ans

Couleurs de  
la tapisserie

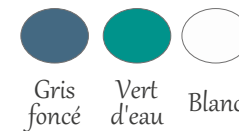

RÉFÉRENCE	DESCRIPTION	1 CASIERS DIMENSION H*L*P MM	SOLUTION À 6 CASIERS DIMENSION H*L*P MM	POIDS KG	PRIX € HT - HORS LIVRAISON
MOBIBOX MMO-G	6 casiers + 4 roues avec tapisserie en gris	450 * 450 * 450	900 * 900 * 450	69,8	500,00
MOBIBOX MMO-V	6 casiers + 4 roues avec tapisserie en vert d'eau	450 * 450 * 450	900 * 900 * 450	42,00 ?	500,00

Conforme aux normes de sécurité CE. UNI EN 1729-1: 2016

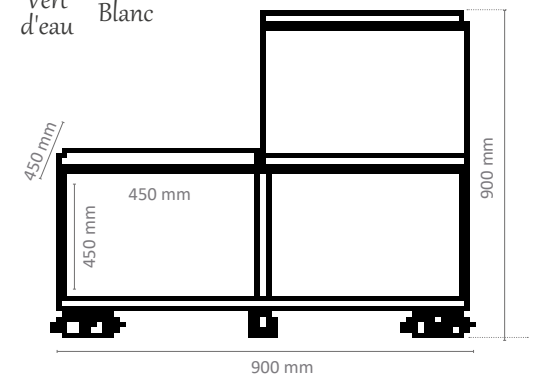

# ARMOIRE COURBE MOBILE - MODULABLE



PRODUITS	DESCRIPTION	DIMENSION H*L*P MM	POIDS KG	PRIX € HT HORS LIVRAISON
MOBIBOX MVC	Mobilier sans roues	810 * 1150 * 450	30,26	260,00
MOBIBOX-R	4 roues pour MOBIBOX MVC	-	-	37,00

Conforme aux normes de sécurité CE. UNI EN 1729-1: 2016



**MOBILIER POUR CRÈCHES, COLLÈGES,  
CENTRES ÉDUCATIFS ET BUREAUX**





**Idéal pour définir  
différents espaces  
de travail**

Mobilier ouvert au  
design courbé

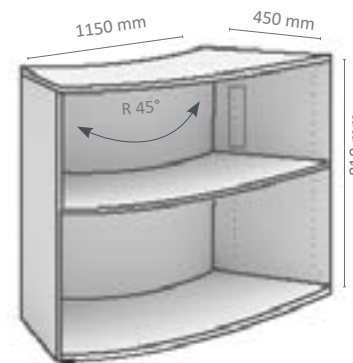
**Mobilier avec  
ou sans roues**

Possibilité de configura-  
tion avec  
les mobiliers : MCS -  
MA - MCU



-  Structure en bois blanc, 19 mm d'épaisseur
-  Étagère réglable en hauteur
-  4 patins réglables en hauteur. 4 roues en option
-  Mobilier livré non monté
-  Garantie 5 ans

## ARMOIRE MODULABLE DE 2 À 5 ÉTAGÈRES

MOBILIER POUR CRÈCHES, COLLÈGES,  
CENTRES ÉDUCATIFS ET BUREAUX

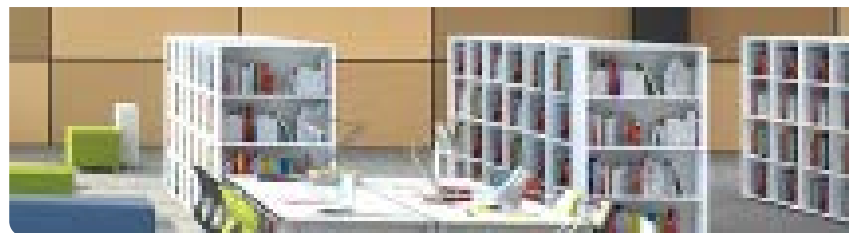

**MV5**

Mobilier à 5 étagères réglables en hauteur, sauf l'étagère du milieu



**MV4**

Mobilier à 4 étagères réglables en hauteur, sauf l'étagère du milieu

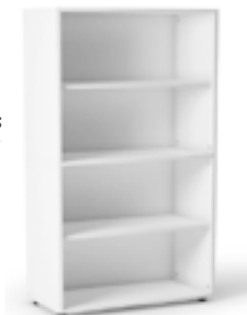

**MV3**

Mobilier à 3 étagères réglables en hauteur



**MV2**

Mobilier à 2 étagères réglables en hauteur





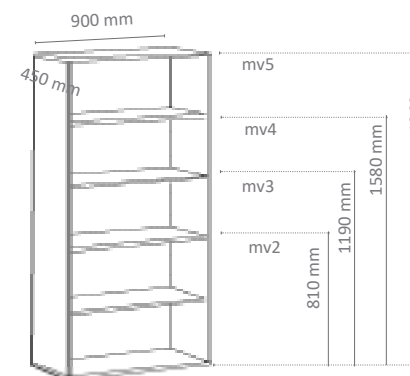

4 roues en option pour la solution MVgV

PRODUITS	DESCRIPTION	DIMENSION MOBILIER H*L*P MM	POIDS KG	PRIX € HT HORS LIVRAISON
MOBIBOX MV5	5 étagères	1960 * 900 * 450	54,46	307,00
MOBIBOX MV4	4 étagères	1580 * 900 * 450	40,60	265,00
MOBIBOX MV3	3 étagères	1190 * 900 * 450	16,24	185,00
MOBIBOX MV2	2 étagères	810 * 900 * 450	30,26	143,00
MOBIBOX-R	4 roues pour MOBIBOX MV2	-	-	37,00

Conforme aux normes de sécurité CE. UNI EN 1729-1: 2016



-  Structure en bois blanc
-  4 patins réglables pour les adapter aux petits dénivelés du sol
-  Mobilier livré non monté
-  Garantie 5 ans

## MOBIBOX MV12

## MOBIBOX MV6

# ARMOIRE MODULABLE 6 OU 12 CASIERS



*Mobilier pour crèches, collèges, centres éducatifs et bureaux*







4 roues en option pour la solution MV9V

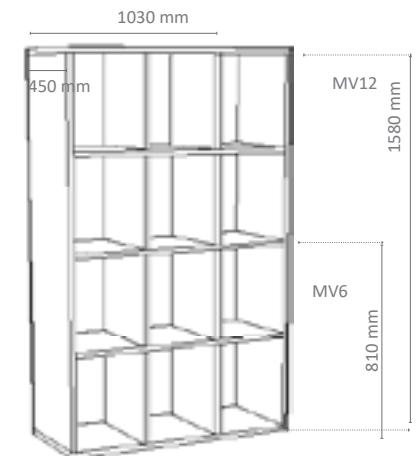

Mobilier à 6 casiers

Mobilier à 12 casiers amovibles sauf le casier du milieu



-  Structure en bois blanc, 19 mm d'épaisseur
-  4 patins réglables en plastique
-  Mobilier livré non monté
-  Garantie 5 ans

PRODUITS	DESCRIPTION	DIMENSION MOBILIER H*L*P MM	POIDS KG	PRIX € HT HORS LIVRAISON
MOBIBOX MV12	12 casiers	1580 * 1030 * 450	77,92	400,00
COULEURS MV6	6 casiers	810 * 1030 * 450	42,00	219,00
MOBIBOX-R	4 roues pour MOBIBOX MV6	-	-	37,00

Conforme aux normes de sécurité CE. UNI EN 1729-1: 2016



## MOBIBOX MV15B

## MOBIBOX MV9B

# ARMOIRE MODULABLE 15 OU 9 CASIERS AVEC BACS



Mobilier à 15 casiers  
Chaque casier intègre un petit bac, laissant la place pour plus de rangement



Mobilier pour crèches, collèges, centres éducatifs et bureaux



Mobilier à 9 casiers  
Chaque casiers intègre un petit bac, laissant la place pour plus de rangement



4 roues en option pour la solution MV9V

Dimension H\*L\*P mm du mobilier  
1198 \* 1039 \* 450

3 couleurs de bacs : vert eau - blanc - jaune ocre

Dimension du bac : 70 mm

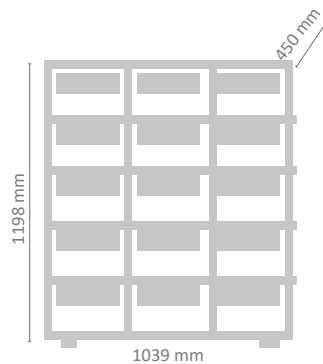

- Structure en bois blanc
- 4 patins réglables en plastique
- Mobilier livré non monté
- Garantie 5 ans

Dimension H\*L\*P mm du mobilier  
814 \* 1039 \* 450

3 couleurs de bacs : vert eau - blanc - jaune ocre

Dimension du bac : 70 mm

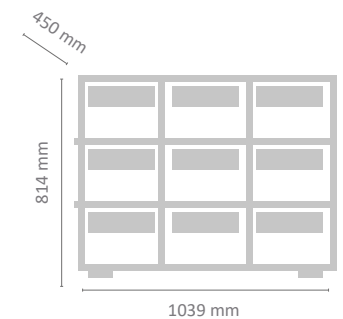

Poids kg : 42,42

PRODUITS	DESCRIPTION	DIMENSION MOBILIER H*L*P MM	POIDS KG	PRIX € HT HORS LIVRAISON
MOBIBOX MV15B	(*) 15 casiers avec 15 bacs	1198 * 1039 * 450	64,22	504,00
COULEURS MV15B	(*) Vert eau - Blanc - Jaune ocre	-	-	-
BAC MV15B	(*) Taille petit bac : 70 mm	70 mm	-	-

Conforme aux normes de sécurité CE. UNI EN 1729-1: 2016

PRODUITS	DESCRIPTION	DIMENSION MOBILIER H*L*P MM	POIDS KG	PRIX € HT HORS LIVRAISON
MOBIBOX MV9B	(*) 9 casiers avec 9 bacs	814 * 1039 * 450	42,42	319,00
COULEURS MV9B	(*) Vert eau - Bleu - Jaune ocre	-	-	-
BAC MV9B	(*) Taille petit bac : 70 mm	70 mm	-	-
MOBIBOX-R	4 roues pour MOBIBOX MV9B	-	-	37,00

Conforme aux normes de sécurité CE. UNI EN 1729-1: 2016

# ARMOIRE MODULABLE 12 OU 21 CASIERS AVEC BACS



21 bacs



12 bacs

**+** 3 couleurs de bacs  
Vert eau - blanc - Jaune ocre

**+** 2 tailles de Bacs  
Petit : 70 mm  
grand : 150 mm

**+** 1 mobilier permettant de réaliser 2 Configurations \*  
21 bacs  
\* 12 bacs

MOBILIER POUR CRÈCHES, COLLÈGES, CENTRES ÉDUCATIFS ET BUREAUX



PRODUITS	DESCRIPTION	DIMENSION MOBILIER H*L*P MM	POIDS KG	PRIX € HT HORS LIVRAISON
MOBIBOX MV21B	(*) Mobilier avec 21 bacs	814 * 1040 * 450	42,42	324,00
MOBIBOX MV12B	(*) Mobilier avec 12 bacs	814 * 1040 * 450	42,42	324,00
COULEUR MV21B	(*) Vert eau - Blanc - Jaune ocre	-	-	-
BAC - P	(*) Taille petit bac : 70 mm	70 mm	-	-
BAC - G	(*) Taille grand bac : 150 mm	150 mm	-	-

Conforme aux normes de sécurité CE. UNI EN 1729-1: 2016

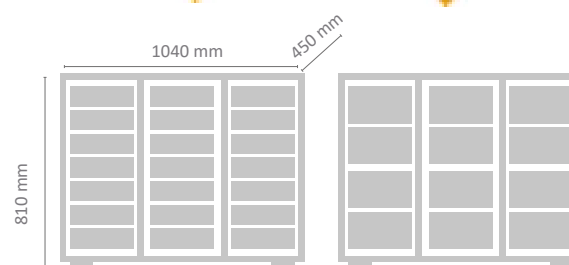

- Structure en bois blanc, 19 mm d'épaisseur
- 4 patins réglables en plastique
- Mobilier livré non monté
- Garantie 5 ans

# ARMOIRE MODULABLE 18 OU 33 CASIERS AVEC BACS

33  
bacs



18  
bacs



- + Mobilier permettant de réaliser 2 Configurations \*  
33 bacs  
\* 18 bacs
- + 2 tailles de Bacs  
Petit : 70 mm  
grand : 150 mm
- + 3 couleurs de bacs  
Vert eau - blanc -  
jaune ocre

- Structure en bois blanc, 19 mm d'épaisseur
- 4 patins réglables en plastique
- Mobilier livré non monté
- Garantie 5 ans

PRODUITS	DESCRIPTION	DIMENSION MOBILIER H*L*P MM	POIDS KG	PRIX € HT HORS LIVRAISON
MOBIBOX MV33B	(*) Mobilier avec 33 bacs	1198 * 1030 * 450	48,86	467,00
MOBIBOX MV18B	(*) Mobilier avec 18 bacs	1198 * 1030 * 450	48,86	399,00
COULEUR MV33B	(*) Vert eau - Blanc - Jaune ocre	-	-	-
BAC - P MV33B	(*) Taille petit bac :	70 mm	-	-
BAC - G MV33B	(*) Taille grand bac :	150 mm	-	-

Conforme aux normes de sécurité CE. UNI EN 1729-1: 2016

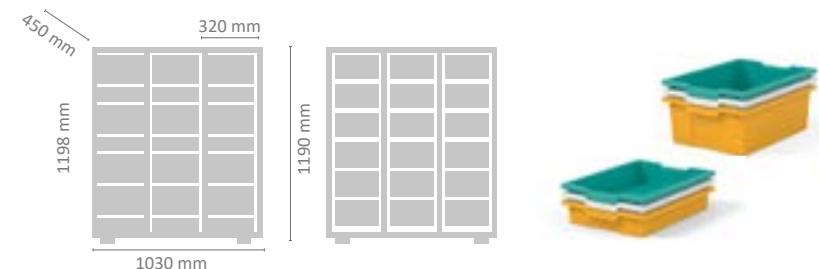

# ARMOIRE MODULABLE 6 CASIERS ET 21 BACS



**MOBILIER POUR CRÈCHES, COLLÈGES,  
CENTRES ÉDUCATIFS ET BUREAUX**



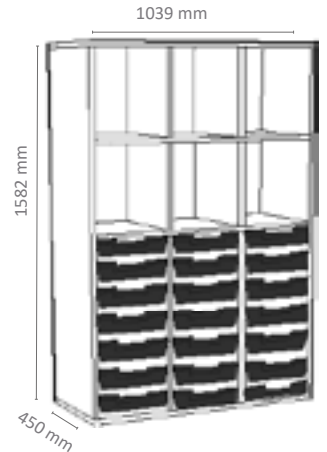

6 casiers dans la partie supérieure

21 petits bacs intégrés dans la partie inférieure du mobilier



**+** 3 couleurs de bacs :  
Vert eau - blanc - jaune ocre

Tailles de Bac :  
Petit : 70 mm

-  Structure en bois blanc
-  4 patins réglables
-  Mobilier livré non monté
-  Garantie 5 ans



PRODUITS	DESCRIPTION	DIMENSION MOBILIER H*L*P MM	POIDS KG	PRIX € HT HORS LIVRAISON
MOBIBOX MV21BE	(*) 6 casiers et 21 petits bacs	1582 * 1039 * 450	83,88	504,00
COULEURS MV21BE	(*) Vert eau - Blanc - Jaune ocre	-	-	-
BAC MV21BE	(*) Taille petit bac :	70 mm	-	-

Conforme aux normes de sécurité CE. UNI EN 1729-1: 2016



**MOBIBOX MVP4P**

**MOBIBOX MVPE2P**

**ARMOIRE MODULABLE  
SOLUTION AVEC PORTES**

MOBILIER POUR CRÈCHES, COLLÈGES,  
CENTRES ÉDUCATIFS ET BUREAUX



**MOBILIER À 4 PORTES ET  
5 ÉTAGÈRES**

**+**  
Dimension  
H\*L\*P mm  
du mobilier  
1966 \* 900 \*  
467  
  
Sécurise avec  
une serrure à  
clé

- Structure en bois blanc et portes en vert eau, bleu pétrole, érable, blanc
- 4 patins réglables pour adapter l'armoire aux petites inégalités du sol
- Serrure et jeu de clés incluses
- Mobilier livré non monté
- Garantie 5 ans



PRODUITS	DESCRIPTION	DIMENSION MOBILIER H*L*P MM	POIDS KG	PRIX € HT HORS LIVRAISON
MOBIBOX MVP4P	(*) 4 portes - 5 étagères	1966 * 900 * 467	50,02	524,00
COULEURS MVP4P	(*) vert eau- Bleu pétrole - Érable - Blanc	-	-	-

Conforme aux normes de sécurité CE. UNI EN 1729-1: 2016

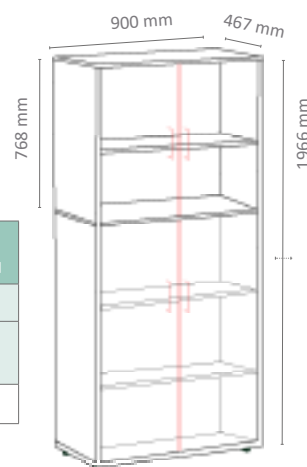

**+**  
Dimension  
H\*L\*P mm  
du mobilier  
1966 \* 900 \*  
467  
  
Sécurise avec  
une serrure  
à clé



**MOBILIER À 2 PORTES ET 5  
ÉTAGÈRES**



PRODUITS	DESCRIPTION	DIMENSION MOBILIER H*L*P MM	POIDS KG	PRIX € HT HORS LIVRAISON
MOBIBOX MVPE2P	(*) 4 portes - 5 étagères	1966 * 900 * 467	40,60	422,00
COULEURS MVPE2P	(*) Vert eau - Bleu pétrole - Érable - Blanc	-	-	-

Conforme aux normes de sécurité CE. UNI EN 1729-1: 2016

## MOBIBOX MVP4

## MOBIBOX MVPE2

# ARMOIRE MODULABLE SOLUTION AVEC PORTES

MOBILIER POUR CRÈCHES, COLLÈGES,  
CENTRES ÉDUCATIFS ET BUREAUX



**+**  
Dimension  
H\*L\*P mm  
du mobilier  
1582 \* 900 \* 477

Sécurise avec une  
serrure à clé

**MOBILIER À 4 PORTES ET  
4 ÉTAGÈRES**

- Structure en bois blanc et portes en couleurs vert eau, bleu pétrole, erable, blanc
- 4 patins réglables pour adapter l'armoire aux petites inégalités du sol
- Serrure et jeu de clés incluses
- Mobilier livré non monté
- Garantie 5 ans

**+**  
Dimension  
H\*L\*P mm  
du mobilier  
1582 \* 900 \* 477

Sécurise avec une  
serrure à clé



**MOBILIER À 2 PORTES  
ET 4 ÉTAGÈRES**

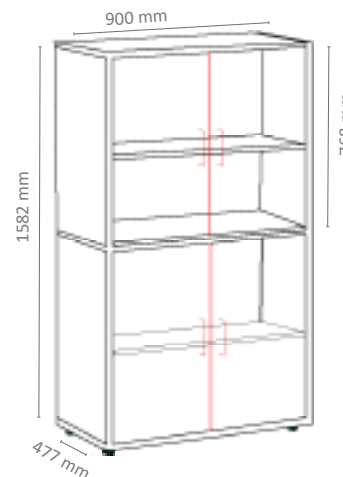

PRODUITS	DESCRIPTION	DIMENSION MOBILIER H*L*P MM	POIDS KG	PRIX € HT HORS LIVRAISON
MOBIBOX MVP4	(*) 4 portes - 4 étagères	1582 * 900 * 477	73,30	444,00
COULEURS MVP4	(*) Vert - Bleu pétrole - Erable - Blanc	-	-	-

Conforme aux normes de sécurité CE. UNI EN 1729-1: 2016

PRODUITS	DESCRIPTION	DIMENSION MOBILIER H*L*P MM	POIDS KG	PRIX € HT HORS LIVRAISON
MOBIBOX MVPE2	(*) 4 portes - 4 étagères	1582 * 900 * 477	63,88	359,00
COULEURS MVPE2	(*) Vert eau - Bleu pétrole - Erable - Blanc	-	-	-

Conforme aux normes de sécurité CE. UNI EN 1729-1: 2016

## MOBIBOX MVP2

## MOBIBOX MVP2P

# ARMOIRE MODULABLE SOLUTION AVEC PORTES

MOBILIER POUR CRÈCHES, COLLÈGES, CENTRES  
ÉDUCATIFS ET BUREAUX



**MOBILIER À 2 PORTES ET 2  
ÉTAGÈRES AMOVIBLES**

4 roues en  
option  
MVP2



**+** Dimension  
H\*L\*P mm  
du mobilier  
814 \* 900 \* 450

Sécurise avec une  
serrure à clé

- Structure en bois blanc et portes en vert eau, bleu pétrole, érable, blanc
- 4 patins réglables pour adapter l'armoire aux petites inégalités du sol
- Serrure et jeu de clés incluses
- Mobilier livré non monté
- Garantie 5 ans

**+** Dimension  
H\*L\*P mm  
du mobilier  
1198 \* 900 \* 450

Sécurise avec une  
serrure à clé



**MOBILIER À 2 PORTES ET  
3 ÉTAGÈRES AMOVIBLES**



PRODUITS	DESCRIPTION	DIMENSION MOBILIER H*L*P MM	POIDS KG	PRIX € HT HORS LIVRAISON
MOBIBOX MVP2	(*) 2 portes - 2 étagères	814 * 900 * 450	39,52	232,00
COULEURS MVP2	(*) Vert eau - Bleu pétrole - Érable - Blanc	-	-	-
MOBIBOX-R	4 roues pour MOBIBOX MVP2	-	-	37,00

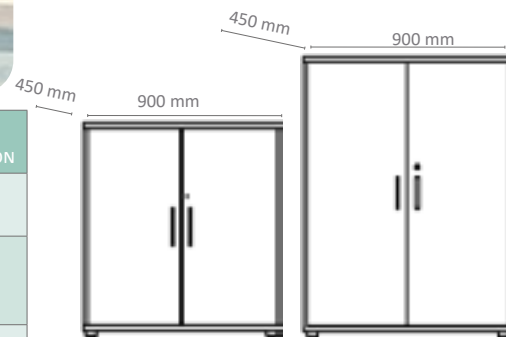

PRODUITS	DESCRIPTION	DIMENSION MOBILIER H*L*P MM	POIDS KG	PRIX € HT HORS LIVRAISON
MOBIBOX MVP2P	(*) 2 portes - 2 étagères	1198 * 900 * 450	16,24	307,00
COULEURS MVP2P	(*) Vert eau - Bleu pétrole - Érable - Blanc	-	-	-

Conforme aux normes de sécurité CE. UNI EN 1729-1: 2016

Conforme aux normes de sécurité CE. UNI EN 1729-1: 2016

Nouvelle édition



12 ANS D'EXPÉRIENCE

>1200 établissements scolaires et collectivités  
nous font confiance

# Catalogue 2022-2023

## L'ÉCOLE NUMÉRIQUE



ARATICE

7 rue du Limousin  
95310 Saint Ouen l'Aumône

01.79.42.00.15

info@aratice.fr - [www.e-aratice.com](http://www.e-aratice.com) - [www.aratice.fr](http://www.aratice.fr)  
aratice - YouTube