

# *L'École Numérique*

*Réussir la mutation numérique de son établissement*





Confiez-nous la simulation - 3D de votre projet numérique,  
afin de visualiser le rendu final

**NOTRE OBJECTIF !**



**VOUS ACCOMPAGNER**

Tout au long de la mise en  
configuration de votre salle



**VOUS APPORTER**

Une solution adaptée  
à votre établissement



Tous nos mobiliers ont une garantie de 5 ou 10 ans  
et sont conformes aux normes européennes en vigueur



**SHOWROOM**

à Saint Ouen L'Aumône (95)

**NOTRE MOTIVATION**

Vous assurer un usage permanent de vos outils numériques

Laissez-vous simplement guider  
par nos spécialistes

**01 79 42 00 15**

# 3 FAMILLES DE PRODUITS

## SOLUTIONS mobilier 3.0



Chaise - fauteuil - canapé scolaire  
Table scolaire  
Chaises et tables multimédia  
Accessoires numériques

## SOLUTIONS audiovisuelles



Ecrans interactifs  
Supports pour écran interactif  
Structure pour écrans  
Tableaux blancs interactifs  
Visualiseurs

## SOLUTIONS classes mobiles



Chariot multimédia  
Valise multimédia  
Sac multimédia  
Station de stockage



# **SOLUTIONS MOBILIERS**

*Des chaises et des tables ayant comme objectif de développer l'environnement de travail en parallèle à l'enseignement*

# SOMMAIRE

Faites votre choix  
en fonction des vos  
espaces de travail

Mobistand  
ML - MLP  Page 6

Mobistand  
MMB  Page 7

Mobistand  
MMC  Page 7

Mobistand  
MC  Page 8

Mobistand  
MM - MML - MB  Page 9

Mobistand  
MS - MCH  Page 10

Mobistand  
MCS - MT  Page 11

Mobistand  
MA - MCU  Page 11

Mobitab  
MTR  Page 12

Mobitab  
MRRE  Page 13

Mobitab  
MRRO  Page 13

Mobitab  
MW  Page 14

Mobitab  
MY  Page 14

Mobitab  
MAR  Page 15

Mobitab  
MSQ  Page 15

Mobitab  
ML  Page 16

Mobitab  
MH - MO  Page 17

Mobitab  
MRE - MREP  Page 18

Mobitab  
MS - MSP  Page 19

Mobitab  
MST  Page 19

Aratab  
DYN A - B  Page 20

Aratab  
DYN ECO  Page 21

Mobibox  
MVC  Page 22

Mobibox  
MV2 - MV3 -  
MV4-MV5  Page 23

Mobibox  
MV6 - MV12  Page 24

Mobibox  
MV21B - MV9B  
MV33B - MV15B  Page 25

Mobibox  
MV21BE  Page 26

Mobibox  
MVP4 - MVPE2  
MVP2  Page 27

Mobibox  
MVP4P - MVPE2P  
MVP2P  Page 28

Mobibox  
MMO  Page 29

Arastand  Page 30

Arastand  
CONFORT  Page 31

Arastand  
CROSS  Page 32

Arakid  
1 & 2  Page 33

Aratab  
SYN  Page 34

Mobitab  
DESK  Page 36

Aratab  
X  Page 38

Aratab  
S  Page 39

Aralocker  
10+  Page 40

Mobilocker  
12  Page 41

Cartlocker  
32  Page 42

Arabox  Page 43

Mobicharge  Page 44

Mobicharge  
PLUS  Page 45

# CHAISE SCOLAIRE

**C'EST NOUVEAU**

Chaise qui convient à toutes les situations  
Pour un usage à l'intérieur ou  
à l'extérieur de l'établissement



- Polyvalente
- Monobloc
- Economique
- Solide, stable, légère
- Empilable
- Plusieurs tailles et couleurs
- Facile à nettoyer

## MOBISTAND ML



## MOBISTAND MLP

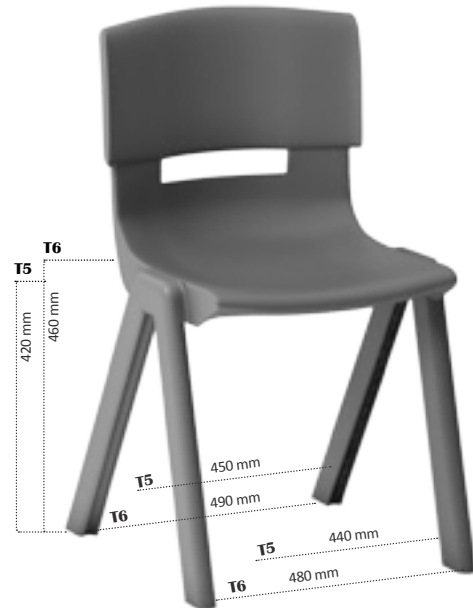

Modèle	Prix € HT - hors livraison						Poids kg
	T1 2-3 ans 93-116 cm	T2 3-4 ans 108-121 cm	T3 4-6 ans 119-142 cm	T4 6-8 ans 133-159 cm	T5 8-10 ans 146-176 cm	T6 +12 ans - adulte 159-188 cm	
MOBISTAND ML	11,30	13,20	16,40	28,00	-	-	9,00
MOBISTAND MLP	-	-	-	-	30,6	34,2	19,00

**LES ATOUTS !**

- En polypropylène moulé ultra - résistant
- Couleurs : bleu, vert, jaune, rouge pour MOBISTAND ML
- Couleurs : bleu, vert, jaune, gris pour MOBISTAND MLP
- Selon la norme européenne UNE-EN 1729-1
- Garantie 10 ans

COULEURS



# CHAISE SCOLAIRE

Chaise qui convient à toutes les situations

**C'EST NOUVEAU**



## MOBISTAND MMB



## MOBISTAND MMC



- Polyvalente
- Ergonomique
- Solide, stable, légère
- Empilable
- Plusieurs tailles et couleurs
- Facile à nettoyer



5 chaises



Caoutchouc antidérapant pour appui sur table



## LES ATOUTS !

- En polypropylène et structure tubulaire en métal
- Empilable jusqu'à 5 chaises
- Dossier courbé pour assurer un excellent confort
- Tailles 4, 5, 6 pour MOBISTAND MMB
- Taille 6 pour MOBISTAND MMC
- Assise rembourrée en option
- Selon la norme européenne UNE-EN 1729-1
- Garantie 10 ans

Modèle	Prix € HT - hors livraison			Prix € HT - option
	T4 6-8 ans 133-159 cm	T5 8-10 ans 146-176 cm	T6 +12 ans -adulte 159-188 cm	Assise rembourrée
MOBISTAND MMB	39,00			29,80
MOBISTAND MMC	-	-	62,50	



COULEURS

Modèle	Poids - kg		
	T4	T5	T6
MOBISTAND MMB	4,00	5,00	
MOBISTAND MMC	-	-	6,60

# CHAISE SCOLAIRE

**C'EST NOUVEAU**

Pour créer toutes sortes d'espaces de travail



## MOBISTAND MC

- Polyvalente
- Mobile et légère
- Stable et solide
- Ergonomique
- Empilables
- Plusieurs tailles et couleurs



Modèle	Prix € HT Hors livraison			Option Prix € HT
	T4 6-8 ans 133-159 cm	T5 8-10 ans 146-176 cm	T6 +12 ans -adulte 159-188 cm	Assise rembourrée
MOBISTAND MC	52,00			29,80

Modèle	Poids - kg		
	T4	T5	T6
MOBISTAND MC	4,00	5,00	

### LES ATOUTS !

- En polypropylène et structure tubulaire en métal
- Peinture galvanisée
- Option assise rembourrée
- Dossier courbé pour assurer un excellent confort
- 4 pieds avec roues
- Disponible dans les tailles 4, 5 et 6.
- Selon la norme européenne UNE-EN 1729-1
- Garantie 10 ans

COULEURS



# CHAISE SCOLAIRE



Grande mobilité et multifonction  
Chaise à l'assise dynamique

**C'EST  
NOUVEAU**

- Mobile
- Stable et solide
- Ergonomique
- Réglable en hauteur
- Plusieurs tailles et couleurs

## MOBISTAND MM



## MOBISTAND MML



## MOBISTAND MB



### LES ATOUTS !

- Chaise assise en polypropylène
- Hauteur réglable grâce à un Vérin à gaz
- Pivotante avec un grand dossier courbé pour assurer un excellent confort
- Piétement en polypropylène avec 5 branches sur roulettes
- Option rembourrée pour position assise
- Selon la norme européenne UNE-EN 1729-1
- Garantie 10 ans

Poids kg	Modèle	Prix € HT Hors livraison	Option - Prix € HT Assise rembourrée
7,00	MOBISTAND MM	49,00	29,80
7,43	MOBISTAND MML	60,50	
7,27	MOBISTAND MB	63,00	

### COULEURS



# FAUTEUIL SCOLAIRE

**C'EST NOUVEAU**

Pivotant, multi-usage  
Pour équiper les Halls, bibliothèques...



- Mobile
- Confortable
- Stable et solide
- Ergonomique
- Plusieurs couleurs

## MOBISTAND MS



## MOBISTAND MCH



Modèle	Prix € HT Hors livraison	Poids - kg
MOBISTAND MS	254,30	24,00
MOBISTAND MCH	450,20	30,00

### COULEURS



### LES ATOUTS !

- Structure métallique
- Cuir synthétique PVC résistant au feu
- Toute la ferrure a été étudiée afin d'empêcher la manipulation par les enfants
- Mousse haute densité
- Base étoile 4 branches en aluminium
- 3 couleurs : rouge-blanc, vert-blanc, bleu-blanc
- Taille selon la norme européenne UNE-EN 1729-1
- Garantie 5 ans

# CANAPÉ SCOLAIRE

Pour créer des espaces de réflexion, de créativité et d'apprentissage coopératif

**C'EST NOUVEAU**

- Modulaire
- Confortable
- Plusieurs couleurs

## MOBISTAND MCS

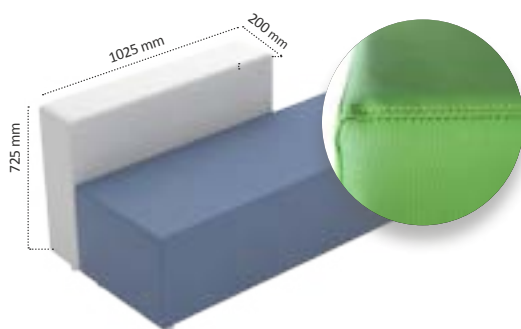

## MOBISTAND MT

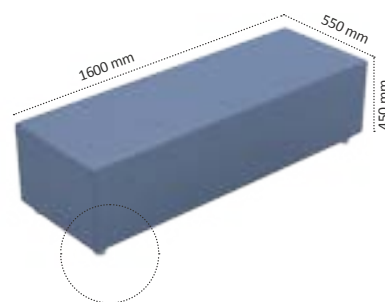

## MOBISTAND MA

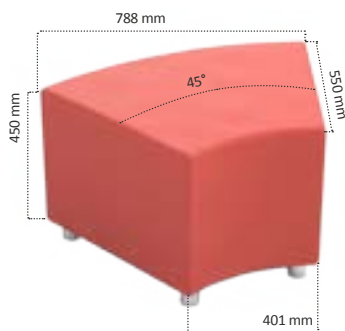

## MOBISTAND MCU



### LES ATOUTS !

- 4 modèles : MCS, MT, MA, MCU
- Dossier avec structure en bois
- Cuir synthétique PVC résistant au feu
- Mousse haute densité
- Facile à nettoyer
- Couleurs :  
 Mobistand MCS : bleu, vert avec dossier en blanc  
 Mobistand MA : rouge, vert  
 Mobistand MCU et MT : vert, bleu
- Garantie 10 ans

Poids - kg	Modèle	Prix € HT Hors livraison
57,00	MOBISTAND MCS	494,00
35,60	MOBISTAND MT	291,00
15,60	MOBISTAND MA	130,60
	MOBISTAND MCU	124,00

#### COULEURS



# TABLE SCOLAIRE

**C'EST NOUVEAU**

Une table à 6 pieds qui s'adapte à vos espaces et à tout type d'enseignement permettant différentes combinaisons



- Grande stabilité ( 6 pieds)
- Ergonomique : table en forme de trèfle
- Ajustable en hauteur
- Plusieurs configurations possibles

## MOBITAB MTR

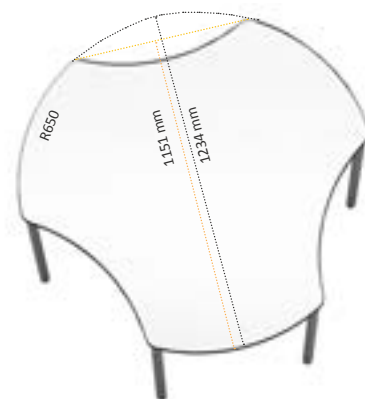

Bords arrondis

Réglage du pied

Réglage de la hauteur



### LES ATOUTS !

- Structure tubulaire métallique
- Plateau en MDF, 19 mm d'épaisseur
- 3 places
- Pieds réglables en hauteur
- Patins en plastique réglables
- Couleur du plateau : blanche
- Tailles de 4 à 6
- Chant couleur noir
- Norme européenne UNE-EN 1729-1
- Livrée démontée
- Garantie 5 ans

COULEUR



Modèle	Prix € HT - hors livraison		
	T4 6-8 ans 133-159 cm	T5 8-10 ans 146-176 cm	T6 +12 ans -adulte 159-188 cm
MOBITAB MTR	236,00		
Poids- kg	33,07		

# TABLE INFANTILE

Table pour équiper les classes d'apprentissages permettant différentes combinaisons avec pieds réglables en hauteur

**C'EST NOUVEAU**



- Grande stabilité
- Adaptable à différentes tailles
- Réglage facile de la hauteur

## MOBITAB MRRO



## MOBITAB MRRE

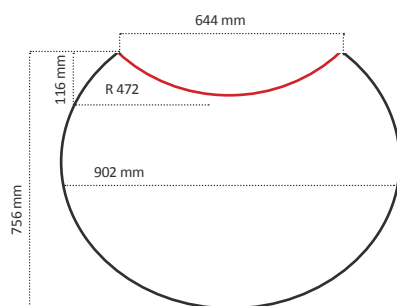
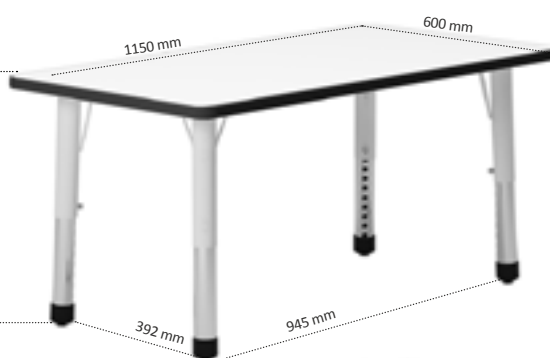

Pieds réglables en hauteur



### LES ATOUTS !

- 2 modèles : MOBITAB MRRO et MRRE
- Structure métallique
- Plateau en MDF
- Pieds réglables en hauteur
- Patin en plastique réglable
- Taille 1 à 4
- Couleur blanche
- Norme européenne UNE-EN 1729-1
- Garantie 5 ans

Poids	Modèle	Prix € HT - hors livraison			
		T1 2-3 ans 93-116 cm	T2 3-4 ans 108-121 cm	T3 4-6 ans 119-142 cm	T4 6-8 133-159 cm
16,38	MOBITAB MRRO	98,40			
19,08	MOBITAB MRRE	99,40			

COULEUR DU PLATEAU



COULEURS DES PIEDS



# TABLE SCOLAIRE

**C'EST NOUVEAU**

Table qui se marie parfaitement pour créer une salle de classe révolutionnaire



2  
MODÈLES

- Innovantes
- Solides
- Facile à déplacer
- Réglables en hauteur
- Facile d'entretien
- Plusieurs configurations

## MOBITAB MW

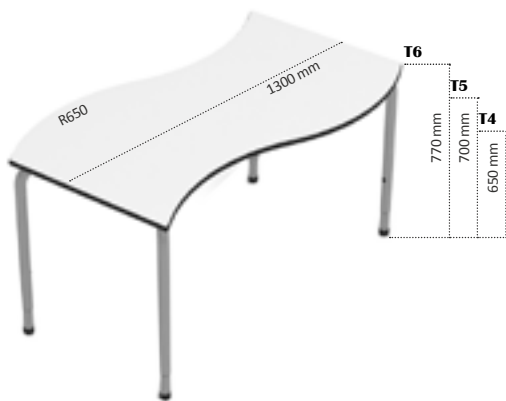

## MOBITAB MY

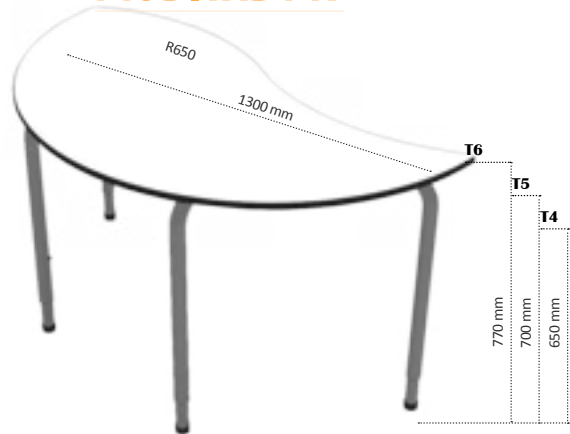

Réglage de la hauteur



Réglage du pied



Bords arrondis

Modèle	Prix € HT Hors livraison			Poids
	T4 6-8 ans 133-159 cm	T5 8-10 ans 146-176 cm	T6 +12 ans -adulte 159-188 cm	
MOBITAB MY	152,00			21,10
MOBITAB MW	168,00			

COULEUR DU PLATEAU



COULEUR DU CHANT



COULEURS DES PIEDS



## LES ATOUTS !

- MOBITAB MY de forme demi-ronde
- MOBITAB MW de forme rectangulaire
- Tailles : 4, 5, 6
- Plateau en aggloméré
- Structure tubulaire métallique
- Pieds réglables en hauteur
- Patin en plastique réglable
- Norme européenne UNE-EN 1729-1
- Garantie 5 ans

# TABLE SCOLAIRE



Des tables permettant de créer différentes combinaisons

**C'EST NOUVEAU**

- Innovantes
- Empilables
- Rabatables
- Adaptables à différentes tailles
- Réglage facile de la hauteur

## MOBITAB MAR

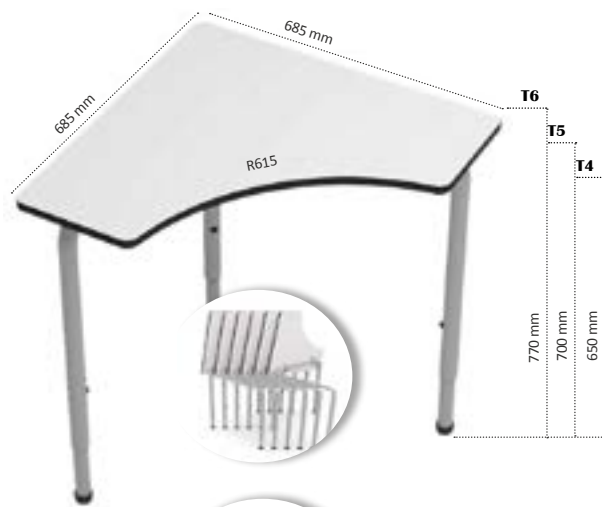

Réglage de la hauteur



Réglage du pied



Bords arrondis



## MOBITAB MSQ

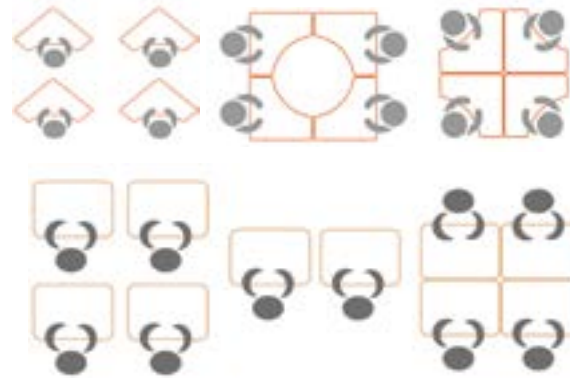
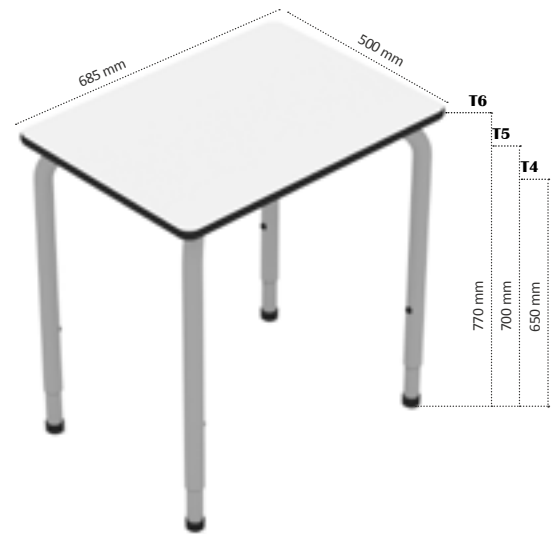

## LES ATOUTS !

- Structure tubulaire métallique, peinture epoxy
- Plateau en aggloméré MDF
- Pieds réglables en hauteur
- Patin en plastique réglable
- Couleur du plateau : blanche
- Tailles de 4, 5, 6
- Norme européenne UNE-EN 1729-1
- Garantie 5 ans

Poids	Modèle	Prix € HT Hors livraison		
		T4 6-8 ans 133-159 cm	T5 8-10 ans 146-176 cm	T6 +12 ans -adulte 159-188 cm
10,30	MOBITAB MAR	90,00		
11,60	MOBITAB MSQ	106,00		

COULEUR DU CHANT



COULEURS DES PIEDS



COULEUR DU PLATEAU



# TABLE SCOLAIRE

**C'EST  
NOUVEAU**

Idéale dans les coins, les halls, les couloirs  
Pour les partages collaboratifs



- Innovante
- Peu encombrante
- Facile à déplacer
- Réglable en hauteur
- Facile d'entretien

## MOBITAB ML



Modèle	Prix € HT Hors livraison	Poids - kg
MOBITAB ML	120,00	6,98

## LES ATOUTS !

- Structure métallique
- Plateau en bois aggloméré MDF
- Piétement 4 branches en aluminium
- Vérin à gaz, pour régler la hauteur de la table
- Couleur blanche du plateau
- Taille selon la norme européenne UNE-EN 1729-1
- Garantie 5 ans

COULEUR DU PLATEAU



COULEUR DU CHANT



COULEURS DES PIEDS



# TABLE SCOLAIRE

Des tables permettant de créer différentes combinaisons pour le travail individuel ou en groupe

**C'EST NOUVEAU**

- Innovantes
- Empilables
- Rabatables
- Adaptables à différentes tailles
- Réglage facile de la hauteur

## MOBITAB MH

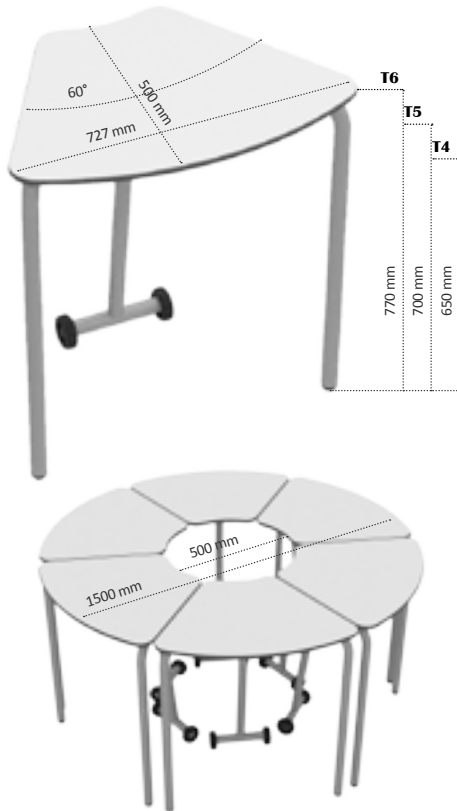

## MOBITAB MO

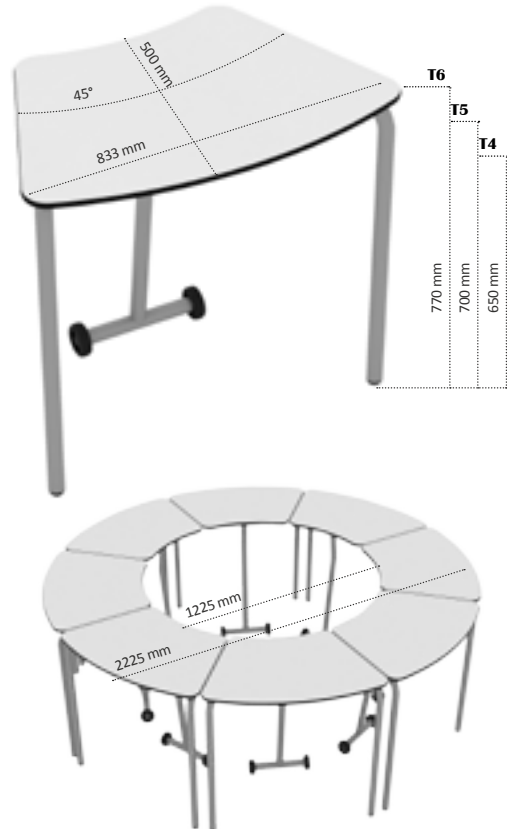

### LES ATOUTS !

- Structure tubulaire métallique
- Plateau en aggloméré MDF
- Taille 4, 5, 6
- Taille selon la norme européenne UNE-EN 1729-1
- Couleur blanche
- Tables facilement déplaçables et empilables
- Patin en plastique réglable
- Garantie 5 ans

COULEUR DU CHANT



COULEURS DES PIEDS



COULEUR DU PLATEAU



Modèle	Prix € HT - hors livraison		
	T4 6-8 ans 133-159 cm	T5 8-10 ans 146-176 cm	T6 +12 ans -adulte 159-188 cm
MOBITAB MH	94,00		
MOBITAB MO	106,00		

Taille / poids - kg	Poids - kg		
	T4	T5	T6
MOBITAB MH	9,16	9,36	9,56
MOBITAB MO	10,48	10,63	10,74

# TABLE SCOLAIRE

**C'EST NOUVEAU**

Des tables rectangulaires permettant de créer différentes combinaisons pour le travail collaboratif



- Innovantes
- Peu encombrante
- Facile à déplacer
- Réglable en hauteur
- Facile d'entretien

## MOBITAB MREP

## MOBITAB MRE

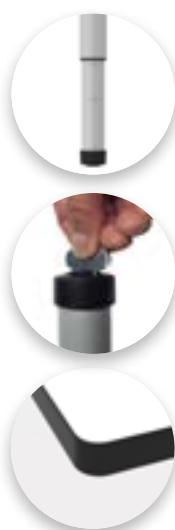
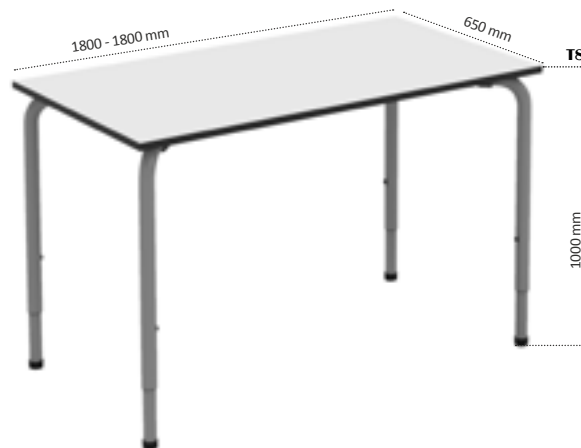
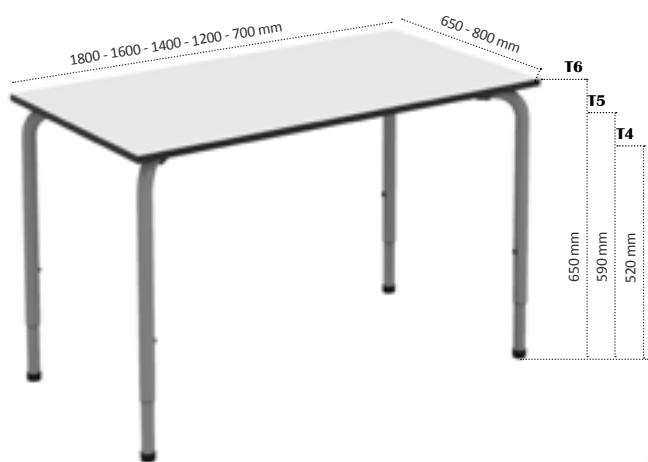

### LES ATOUTS !

- Taille 4, 5, 6 pour MOBITAB MRE
- Taille +8 (dimensions pour le travail debout) pour MOBITAB MREP
- Structure tubulaire métallique
- Plateau en aggloméré couleur blanc
- Pieds réglables en hauteur
- Patin en plastique réglable
- Norme européenne UNE-EN 1729-1
- Garantie 5 ans

Modèle	Prix € HT hors livraison	Prix € HT hors livraison	Prix € HT hors livraison	Prix € HT hors livraison	Prix € HT hors livraison	Prix € HT hors livraison	Prix € HT hors livraison
Dimensions : L x P mm	700 x 800	1200 x 650	1200 x 800	1400 x 800	1600 x 800	1800 x 650	1800 x 800
MOBITAB MRE T4- T5-T6	131,80	143,40	162,60	185,20	199,90	189,80	212,40
MOBITAB MREP T8		146,20		-	-	192,60	

T4	T5	T6	T8
6-8 ans	8-10 ans	+12 ans -adulte	+8 ans (travail debout)
133-159 cm	146-176 cm	159-188 cm	+146 cm

COULEUR DU PLATEAU	COULEUR DU CHANT	COULEUR DES PIEDS

# TABLE SCOLAIRE

Des tables pour les cantines scolaires, les salles de professeurs, les classes informatiques...

**C'EST NOUVEAU**

- Stables
- Solides
- Différentes tailles
- Facile d'entretien



## MOBITAB MSP

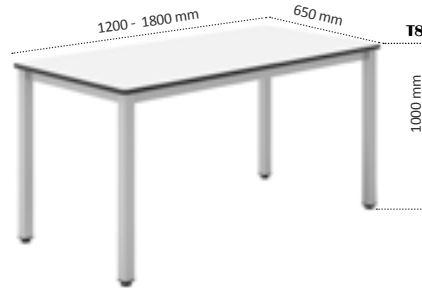

## MOBITAB MS

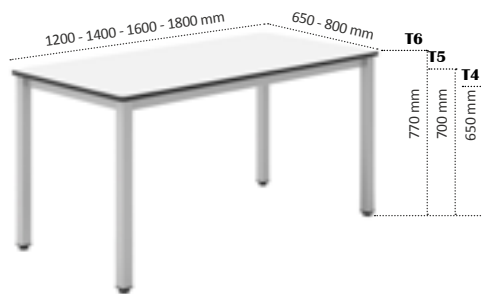

## MOBITAB MST

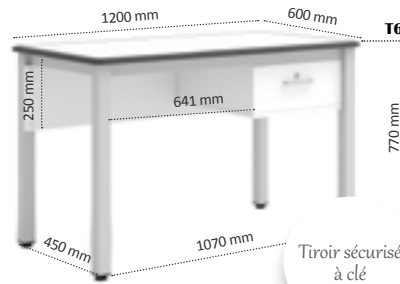

### LES ATOUTS !

- 3 modèles : MS - MSP - MST
- Plateau en MDF avec des contours en polyuréthane
- Structure métallique rectangulaire de 50mm peignée avec peinture de polyester d'époxy blanche
- Patin en plastique réglable
- Norme européenne UNE-EN 1729-1
- Garantie 5 ans

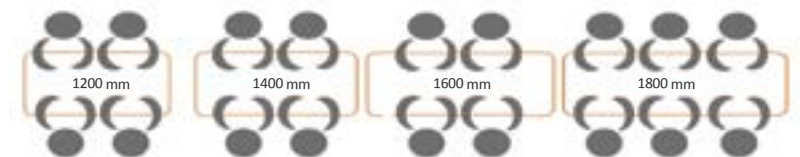

Poids kg	Dimensions	Prix € HT hors livraison	Prix € HT hors livraison	Prix € HT hors livraison	Prix € HT hors livraison	Prix € HT hors livraison	Prix € HT hors livraison	Prix € HT hors livraison
	L x P mm	1200 x 600	1200 x 650	1800 x 650	1200 x 800	1400 x 800	1600 x 800	1800 x 650
11,22	MOBITAB MS T4- T5-T6	-	191,20	231,00	220,00	232,00	250,00	262
11,22	MOBITAB MSP T8	-	224,00	266,00	-	-	-	-
11,22	MOBITAB MST T6	310,00	-	-	-	-	-	-

COULEUR DU PLATEAU



COULEUR DU CHANT



T4	T5	T6	T8
6-8 ans 133-159 cm	8-10 ans 146-176 cm	+12 ans -adulte 159-188 cm	+8 ans (travail debout) +146 cm

# TABLE SCOLAIRE

Pour créer en quelques secondes tout type de configurations à travers 2 modèles

- Mobile
- Peu encombrante
- Très maniable
- Rabatable
- Empilable

## ARATAB DYN A

## ARATAB DYN B

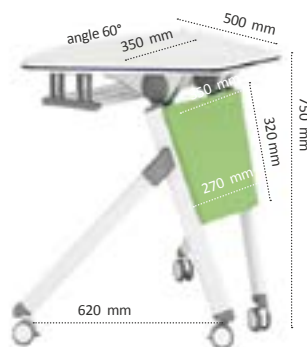

Quelques secondes suffisent pour plier et ranger les tables et libérer l'espace pour passer à une autre configuration



Modèle	Prix € HT Hors livraison	Poids - kg
ARATAB DYN A 1400 MM	269,00	30,60
ARATAB DYN A 750 MM	179,00	18,60
ARATAB DYN B	169,00	15,00

COULEURS DU PLATEAU



### LES ATOUTS !

- 2 modèles :
  1. Aratabdyn A : modèle rectangulaire
  2. Aratabdyn B : modèle arrondi
- Structure en acier, avec peinture époxy
- Plateau en bois MDF, chant en PVC 2mm
- Voile de fond pivotante, en bois pour la solution rectangulaire et fixe pour la solution arrondie
- Couleurs : vert-blanc ou blanc-blanc
- Pliable pour une imbrication facile les unes aux autres
- Équipée de 4 roulettes universelles 2.5'', dont 2 à frein
- Garantie 5 ans

# TABLE SCOLAIRE

Une table configurable et économique

C'EST  
NOUVEAU

## ARATAB DYN ECO

- Mobile
- Economique
- Très maniable
- Rabatable
- Empilable



Une table configurable avec sa station de recharge «mobicharge»



### LES ATOUTS !

- Structure en acier, avec peinture époxy
- Plateau en bois MDF
- Voile de fond
- Des clips aux extrémités de la table pour attacher les tables les unes aux autres
- Bouton rotatif permettant de plier la table
- Casier de rangement sous le plan travail
- Couleurs : rouge - vert - bleu
- Pliable pour une imbrication facile les unes aux autres
- Équipée de 4 roulettes universelles à frein
- Garantie 5 ans

Poids - kg	Modèle	Prix € HT hors livraison
14,20	ARATAB DYN ECO	149,00

COULEURS DU PLATEAU



# ARMOIRE SCOLAIRE

**C'EST NOUVEAU**

Mobilier courbé très apprécié dans le hall d'accueil, CDI, crèches, écoles... pour créer des espaces très dynamiques



- Mobile
- Très maniable
- Mobilier ouvert
- Étagères amovibles
- Pour de configurations dynamiques

## MOBIBOX MVC

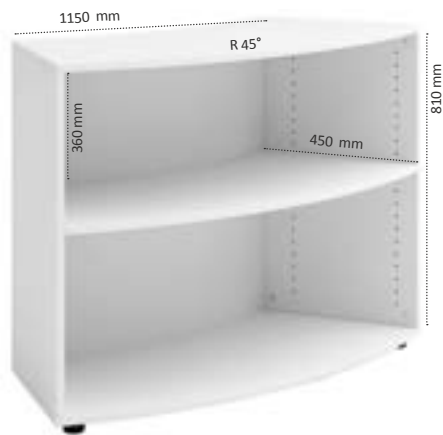

Armoire combinable avec le modèle "mobibox MV2"



### LES ATOUTS !

- Structure en bois
- Étagères amovibles réglables en hauteur
- 4 patins réglables en plastique
- En option : 4 roues
- Toute la ferrure a été étudiée afin d'empêcher la manipulation par les enfants
- Norme européenne UNE-EN 1729-1
- Garantie 5 ans

Modèle	Prix € HT Hors livraison	Option - prix € HT 4 roues	Poids _ kg
MOBIBOX MVC	290,00	37,00	30,26

COULEUR



# ARMOIRE SCOLAIRE

Pour créer des espaces de rangement pour crèches, collèges, centres éducatifs ...

**C'EST NOUVEAU**

Armoire combinable avec le modèle "mobibox MVC"

- Mobile
- Mobilier ouvert
- Étagères amovibles
- Pour des configurations dynamiques
- 4 modèles

## MOBIBOX MV2

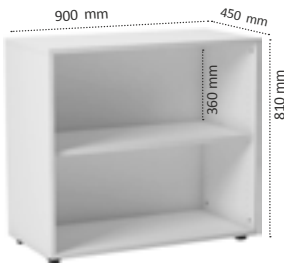

## MOBIBOX MV3

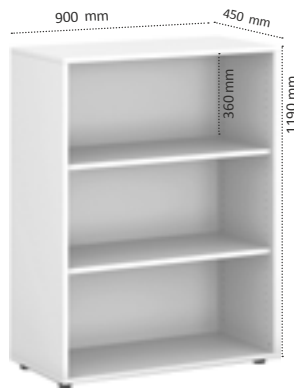

## MOBIBOX MV4



## MOBIBOX MV5



## LES ATOUTS !

- Structure en bois
- Étagères amovibles réglables en hauteur, sauf celle du milieu pour les modèles MV4 et MV5
- 4 patins réglables en plastique
- En option : 4 roues pour le modèle MV2
- Toute la ferrure a été étudiée pour une utilisation et résistance correcte
- Disponible en couleur blanche
- Norme européenne UNE-EN 1729-1
- Garantie 5 ans

COULEUR



Poids _ kg	Modèle	Prix € HT hors livraison	Option - prix € HT 4 roues
30,10	MOBIBOX MV2	130,00	37,00
40,66	MOBIBOX MV3	169,00	-
54,46	MOBIBOX MV4	230,00	-
65,02	MOBIBOX MV5	262,00	-

# ARMOIRE SCOLAIRE

Très appréciée dans un hall d'accueil, CDI, crèches, écoles....

**C'EST NOUVEAU**

- Mobile
- Mobilier ouvert
- Étagères amovibles
- Pour des configurations dynamiques
- 2 modèles

Armoire combinable avec le modèle "mobibox MVC et MV2"



## MOBIBOX MV12

## MOBIBOX MV6

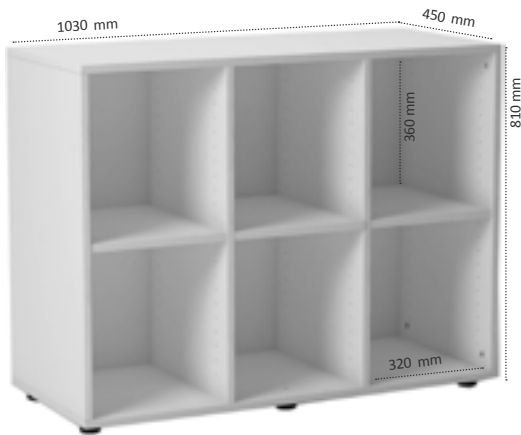

Modèle	Prix € HT Hors livraison	Option - prix € HT 4 roues	Poids _ kg
MOBIBOX MV6	185,00	37,00	42,42
MOBIBOX MV12	344,00	-	77,92

COULEUR



## LES ATOUTS !

- Structure en bois
- Étagères amovibles réglables en hauteur, sauf celle du milieu pour le modèle MV12
- 4 patins réglables en plastique
- En option : 4 roues pour le modèle MV12
- Toute la ferrure a été étudiée pour une correcte utilisation et résistance
- Disponible en couleur blanc
- Norme européenne UNE-EN 1729-1
- Garantie 5 ans

# ARMOIRE SCOLAIRE

Très appréciée dans un hall d'accueil,  
CDI, crèches, écoles....

**C'EST  
NOUVEAU**

- Mobile
- Mobilier ouvert
- Étagères amovibles
- Bacs
- Configurations dynamiques
- 4 modèles

## MOBIBOX MV21B



## MOBIBOX MV9B

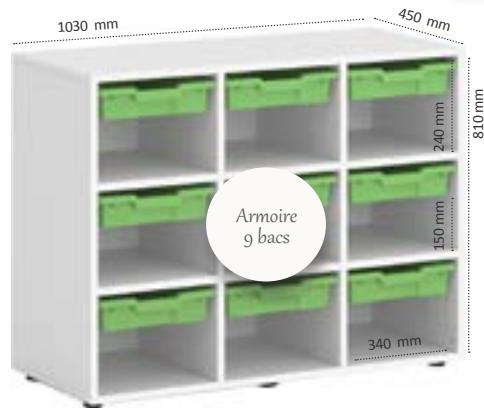

## MOBIBOX MV15B

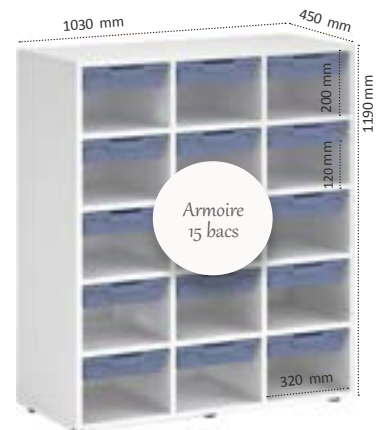

## MOBIBOX MV33B

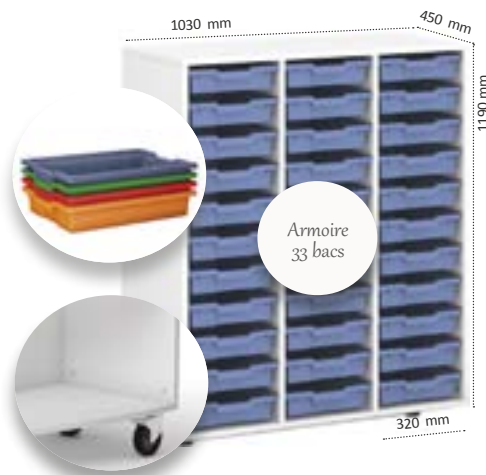

### LES ATOUTS !

- Structure en bois
- Étagères amovibles réglables en hauteur
- 4 patins réglables en plastique
- En option : 4 roues pour le modèle MV9B et MV21B
- Le modèle MV21B permet d'intégrer 12 ou 21 bacs
- Toute la ferrure a été étudiée pour une utilisation et résistance correcte
- Disponible en couleur blanc pour l'armoire et bleu, vert, jaune et rouge pour les bacs
- Norme européenne UNE-EN 1729-1
- Garantie 5 ans

Poids _ kg	Modèle	Prix € HT Hors livraison	Option - prix € HT 4 roues
42,42	MOBIBOX MV9B	260,50	37,00
64,22	MOBIBOX MV15B	402,50	-
48,38	MOBIBOX MV21B	279,00	37,00
48,38	MOBIBOX MV33B	399,00	-

COULEUR DE L'ARMOIRE



COULEURS DE BACS



# ARMOIRE SCOLAIRE

**C'EST NOUVEAU**

Pour créer des espaces de rangement  
Pour crèches, centres éducatifs ...



- Mobilier pour le rangement
- Étagères amovibles
- 6 casier et 21 bacs
- Plusieurs couleurs de bacs

## MOBIBOX MV21BE

Ce mobilier peut être combiné avec les modèles :  
MVP4 - MVPE2  
MV12

Armoire à 6 étagères avec une capacité de 21 bacs (4 couleurs)



Modèle	Prix € HT Hors livraison	Poids _ kg
MOBIBOX MV21BE	438,00	83,88

COULEUR DE L'ARMOIRE



COULEURS DE BACS



## LES ATOUTS !

- Structure en bois
- 6 étagères amovibles réglables en hauteur
- 4 patins réglables en plastique
- 21 bacs en plastique
- 4 couleurs pour les bacs
- Toute la ferrure a été étudiée pour une utilisation et résistance correcte
- Norme européenne UNE-EN 1729-1
- Garantie 5 ans

# ARMOIRE SCOLAIRE

Pour créer des espaces de rangement  
Pour crèches, centres éducatifs ...

**C'EST  
NOUVEAU**

- Modulaire
- Étagères amovibles
- Configurations dynamiques
- 3 modèles

## MOBIBOX MVPE2



## MOBIBOX MVP2



## MOBIBOX MVP4

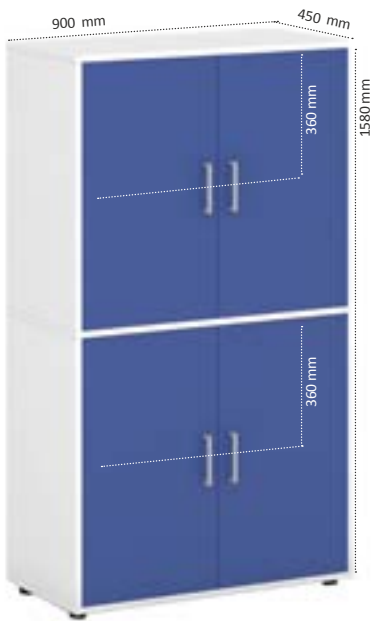

### LES ATOUTS !

- Ce mobilier peut être configuré avec les armoires ayant la même hauteur
- Structure en bois
- 2 étagères amovibles / réglables en hauteur avec 2 portes
- 4 patins réglables en plastique
- Sécurisé à clé
- Toute la ferrure a été étudiée pour une correcte utilisation et résistance
- Norme européenne UNE-EN 1729-1
- Garantie 5 ans

Poids _ kg	Modèle	Prix € HT Hors livraison	Option - prix € HT Serrure à clé
39,52	MOBIBOX MVP2	191,00	Nous consulter
63,88	MOBIBOX MVPE2	305,00	
73,30	MOBIBOX MVP4	368,00	

COULEUR DE L'ARMOIRE



COULEURS DES PORTES



# ARMOIRE SCOLAIRE

**C'EST NOUVEAU**

Pour créer des espaces de rangement  
Pour crèches, centres éducatifs ...



- Modulaire
- Étagères amovibles
- Configurations dynamiques
- 3 modèles

## MOBIBOX MVPE2P

### MOBIBOX MVP2P



3 étagères  
et  
2 portes



### MOBIBOX MVP4P



Modèle	Prix € HT Hors livraison	Option - prix € HT Serrure à clé	Poids _ kg
MOBIBOX MVP2P	252,00	Nous consulter	16,24
MOBIBOX MVPE2P	343,00		40,60
MOBIBOX MVP4P	427,00		50,02

COULEURS DES PORTES



COULEUR DE L'ARMOIRE



## LES ATOUTS !

- Ce mobilier peut être configurable avec les armoires ayant la même hauteur
- Structure en bois
- 3 étagères amovibles / réglables en hauteur avec 2 portes
- 4 patins réglables en plastique
- Sécurisation à clé en option
- Toute la ferrure a été étudiée pour une correcte utilisation et résistance
- Norme européenne UNE-EN 1729-1
- Garantie 5 ans

# CASIER SCOLAIRE



Casiers modulables, pour créer des espaces de rangement

**C'EST NOUVEAU**

- Mobile
- Modulable
- Mobilier ouverte

## MOBIBOX MMO



### LES ATOUTS !

- Structure en bois
- Tapisserie en PVC, 2 couleurs : vert et rouge
- 10 roues à frein
- Toute la ferrure a été étudiée pour une utilisation et résistance correcte
- Norme européenne UNE-EN 1729-1
- Garantie 5 ans

Poids _ kg	Modèle	Prix € HT Hors livraison
42,00	MOBIBOX MMO*	462,00

\* Le prix comprend 6 bacs + 10 roues à freins

COULEURS DE LA TAPISSERIE



COULEUR DU BAC



# CHAISE MULTIMÉDIA

Adaptée au monde des classes mobiles tablettes permettant de configurer rapidement vos salles de classe

- Mobile
- Stabilité
- Confortable
- Plan de travail pivotant
- Spéciale tablettes



## ARASTAND



### En plus !

- Fente pour placer avec sécurité une tablette
- Porte-gobelet amovible placé à droite et sous le plan de travail pour ranger des stylos, crayons...
- En option : bac de rangement des affaires d'école : livres, cahiers, sur le coté gauche de la chaise
- Zone de stockage pour le rangement des affaires personnelles
- Le dos de la chaise permet de placer un manteau
- Les accoudoirs peuvent tenir un petit sac



Modèle	Prix € HT Hors livraison	Option - Prix € HT Casier de rangement	Poids - kg
ARASTAND	230,00	40,00	16,20

### COULEURS ARASTAND



### LES ATOUTS !

- Une chaise construite en nylon recyclable
- Le plan de travail accueille avec sécurité une tablette de 7" à 12"
- Le plan de travail et le siège se translate permettent une rotation de 360°
- Option : zone de stockage sur le côté de la chaise pour le rangement des affaires personnelles et plan de travail en bois
- 6 roues. Possibilité d'avoir 4 roues auto freinantes à l'assise (à préciser lors de la commande)
- Couleurs : bleu ou vert
- Garantie 5 ans

# CHAISE MULTIMÉDIA

Maximum de confort  
Adaptée au monde des classes mobiles tablettes

C'EST  
NOUVEAU



## ARASTAND CONFORT

- Mobile
- Grande stabilité
- Grande confort
- Plan de travail pivotant
- Spécial tablettes

### En plus !

- Matière «Tissu filet» très agréable et confortable au niveau du dos
- Position assise très confortable grâce à sa housse de rembourrage
- Ergonomie du dos et des accoudoirs du siège prenant la forme du corps



### LES ATOUTS !

- Le plan de travail en plastique, couleur gris clair
- Fente pour accueillir avec sécurité une tablette de 7" à 12"
- Le plan de travail et le siège se translate permettent une rotation de 360°
- Le siège pivote 360°
- Housse de rembourrage - à l'assise
- Tissu au dos
- Porte gobelet au niveau du plan de travail pour ranger stylos, calculatrice ...
- Espace de rangement pour les sacs et autres effets personnels
- 6 roues pivotantes permettant une mobilité optimale
- Garantie 5 ans

Poids - kg	Modèle	Prix € HT Hors livraison
16,6	ARASTAND CONFORT	250,00

COULEUR



# CHAISE MULTIMÉDIA

Idéale pour travailler et libérer les espaces en quelques secondes pour laisser la place à d'autres activités



- Légère
- Mobile
- Stabilité
- Confortable
- Plan de travail qui se translate
- Assise rabatable
- Imbrication les unes aux autres

## ARASTAND CROSS



Modèle	Prix € HT Hors livraison	Poids - kg
ARASTAND CROSS	240,00	16,8

COULEURS



### LES ATOUTS !

- Structure en acier, avec des tubes en carbone
- Dos et partie assise du siège en plastique (polypropylène et en fibre de verre), avec un revêtement en tissu
- Le plan de travail se translate
- Le siège se replie pour une imbrication verticale, permettant un rangement optimisé de la salle
- Zone de stockage dans le bas de la chaise pour le rangement des affaires personnelles
- 4 roues
- Norme américaine BIFMA
- Garantie 5 ans

# CHAISE ET TABLE SCOLAIRE

Une seule chaise et une seule table s'adaptant aux enfants du même établissement ( pour les écoles maternelles et primaires )



- Grande stabilité
- Adaptable à différentes tailles
- Chaise et table ajustable en hauteur
- Réglage facile de la hauteur



## ARAKID1



## ARAKID2



Accroche latérale pour placer un sac personnel



Pour ajuster la hauteur de la chaise

Indicateur de position de la hauteur de la chaise et de la table



## LES ATOUTS !

- ARAKID1 :
  1. Chaise : siège et dossier en ABS, couleur bleu, structure en acier
  2. Bureau : plan de travail en ABS, couleur bleu, structure en acier
- ARAKID2 :
  1. Chaise : siège et dossier en BOIS, couleur hêtre, structure en acier
  2. Bureau : plan de travail en BOIS, couleur hêtre, structure en acier
- Ajustement rapide de la hauteur (moins de 20 secondes) de la chaise et de la table grâce à une manivelle amovible
  1. Ajustement de la hauteur de la chaise de 370 à 410 mm (T4 à T6)
  2. Ajustement de la hauteur du bureau de 520 à 780 mm (T2 à T6)
- Mobilier selon la norme NF EN 1729-1/2.
- Garantie 5 ans

Modèle	Prix € HT Hors livraison
ARAKID1	99,00
ARAKID2	99,00

Modèle/poids	ARAKID1 CHAISE	ARAKID1 TABLE	ARAKID2 CHAISE	ARAKID2 TABLE
POIDS- KG	5,4	10,8	7,0	12,8

COULEURS



# TABLE COLLABORATIVE

Équipée d'une électronique permettant de commuter les sources en provenance des postes de travail vers l'écran principal



- Meuble posé
- Robuste
- Elegant
- Plusieurs dimensions
- Plusieurs modèles
- Plusieurs couleurs

## ARATABSYN



1 ou 2 écrans pour la visualisation collective des travaux



COULEURS DE LA CAGE

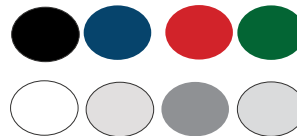

COULEURS DU PLATEAU

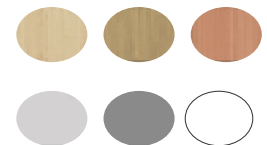

Modèle	Dimensions - mm	Prix € HT Hors livraison	Option Prix € HT Connectique de départ	Poids kg
ARATAB SYN 3	H:730xL:1372xP:1440	4590,00	nous consulter	80
ARATAB SYN 6	H:730xL:1924xP:1440	4890,00		96
ARATAB SYN 9	H:730xL:3075xP:2030	5900,00		143

# TABLE COLLABORATIVE



## ARATABSYN 3



Consultez-nous !  
On peut vous proposer  
d'autres modèles

## ARATABSYN 6



## ARATABSYN 9



## LES ATOUTS !

- Multiples solutions pour 3, 6, 9 et jusqu'à 16 intervenants
- Plan de travail stratifié collé fourni avec des bandes de chant compris entre 25 et 40 mm
- Des couleurs standards pour la cage PC -peinture en métal- (vert, rouge bleu, noir, gris argent, gris foncé, gris clair et blanc ) et pour le plateau / bande de chant ( blanc, gris clair, gris foncé, gris argent, noir, chêne, hêtre et érable ). Une gamme de couleurs et de finitions non standard en option
- Boitier d'interface simplifié pour la commutation des sources vers l'écran principal.
- Bornier personnalisable pour les connectiques : prises d'alimentation, USB, rj45, HDMI...
- Sécurisation des PC avec des cages en acier placées sous le plan de travail
- Gestion des câbles internes cachés permettant de relier les PC élèves à l'écran principal et au système de commutation
- Fabrication Europe
- Garantie 5 ans

# BUREAU FLEXIBLE

**C'EST NOUVEAU**

Solution offrant aux utilisateurs une flexibilité assis-debout pour un style de travail plus sain tout au long de la journée



Modèle	Dimensions - mm	Hauteur - mm -	Prix € HT Hors livraison	Option Prix € HT 4 roues	Option Prix € HT Support UC	Option Prix € HT Support clavier	Option Prix € HT Goulotte	Option Prix € HT Bornier	Option Prix € HT Bras articulé
MOBITAB DESK 1600	L:1600 x P:800	Hauteur max 1100 Hauteur min 600	790,00	60,00	70,00	60,00	60,00	nous consulter	Nous consulter
MOBITAB DESK 1400	L:1400 x P:800		750,00						
MOBITAB DESK 1200	L:1200 x P:800		690,00						

COULEUR



# BUREAU FLEXIBLE



## MOBITAB DESK

- Innovant
- Mobile
- Ergonomique
- Flexibilité assis-debout
- Reglable en hauteur
- Grande surface de travail

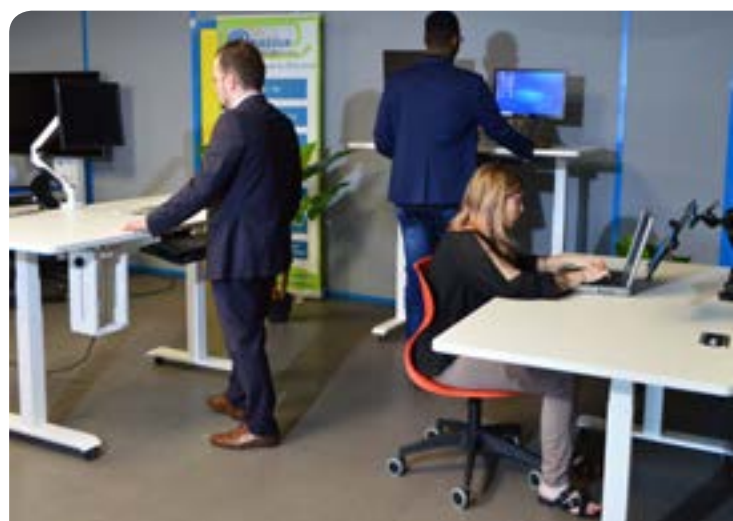

## LES ATOUTS !

- Plateau en bois mélaminé et stratifié avec de chant en PVC thermoplastique, 25 mm d'épaisseur
- 3 tailles de plateau : L : 1200 - 1400 - 1600 mm x P : 800 mm
- Cadre robuste et ajustable de 600 à 1200 mm par pas de 1 mm, avec une capacité de levage maximale de 80 kg
- Système de double moteur pour plus de stabilité du bureau au moment de monter / descendre
- Panneau de commande à LED pour gérer un ajustement rapide de la hauteur. Avec trois positions programmables, pour mettre en mémoire les hauteurs favoris : assis, debout. Hauteur max : 110 cm et hauteur min : 60cm
- Chemin de câbles sous la table
- Options : 4 roues dont 2 à frein, support clavier, support ajustable pour le coffre de UC, goulotte pour passer les câbles, bras articulé pour les écrans, tablettes ou PC, bornier personnalisable pour les connectiques : prises d'alimentation, USB, rj45, HDMI...
- Certification : BIFMA EPA CAPB
- Garantie 5 ans

# MOBILIER MULTIMÉDIA

## Ensemble mécano-soudé à écran escamotable

- Elegant
- Solide et stable
- Grande surface de travail
- A écran escamotable
- Plusieurs configuration possibles

### ARATAB X



### LES ATOUTS !

- Plateau en bois aggloméré PFEP. Revêtement stratifié avec bords arrondis. Structure en acier et supports latéraux en acier gris métallisé. Peinture époxy sablée
- Gamme étendue allant du 10X (solution la plus petite) jusqu'au 18XD (solution la plus large à 2 écrans pour 2 élèves ou 1 poste professeur)
- Système de montée et descente, à travers un tube à gaz garantie 10000 cycles et une paire de glissières, avec la fonction stop-push permettant par simple pression d'activer la montée de l'écran
- L'écran doit avoir une taille maximale de 24" avec un poids maximum de 8 kg en 16/9 ou 16/10. Fixation vesa pour l'écran
- Le clavier et la souris sont rangés avec l'écran
- Double voile de fond, en acier, permettant de protéger tous les câbles et la goulotte.
- Passage à travers des goulottes (non fournies) de courant fort/courant faible.
- Coffre pour UC ajustable en hauteur et largeur
- Des pièces de liaison pour réaliser des salles de travail sous différentes formes
- Respect des différentes normes européennes de sécurité
- Ensemble mécano-soudé, livré en 5 pièces (hors options)
- Fabriqué en Europe
- Garantie 5 ans



### COULEURS DU PLATEAU



Modèles	Prix € HT Hors livraison	Option Prix € HT Pièces liaison	Option Prix € HT Bornier	Option Prix € HT Laquage	Option Prix € HT Coffre UC vert	Option Prix € HT Coffre UC horiz	Option Prix € HT 4 roues	Poids - kg
ARATAB 10X	440,00	112,00 45° - 60° 72° - 90°	Nous consulter	45,00	80,00	70,00	37,00	46
ARATAB 12X	470,00							50
ARATAB 14X	500,00							58
ARATAB 16X	550,00							66
ARATAB 18X	620,00							72
ARATAB 18XD	790,00							76

# MOBILIER MULTIMÉDIA

## Ensemble mécano-soudé, à écran posé

### ARATAB S

- Elegante
- Solide et stable
- Grande surface de travail
- A écran posé
- Plusieurs configurations possibles



### LES ATOUTS !

- Plateau en bois aggloméré PFEP. Revêtement stratifié avec bords arrondis. Structure en acier et supports latéraux en acier gris métallisé. Peinture époxy sablée
- Gamme allant du P10S (solution la plus petite) jusqu'au 18SD (solution la plus large à 2 écrans)
- Platine en acier aux normes VESA pour fixer et sécuriser l'écran plat
- Tiroir pour le clavier et la souris
- Double voile de fond, en acier, permettant de protéger tous les câbles et la goulotte
- Passage à travers des goulottes (non fournies) de courant fort/courant faible
- Coffre pour UC ajustable en hauteur et largeur
- Des pièces de liaison afin de réaliser des salles de travail sous différentes formes
- Des cloisons latérales pour salle d'examen
- Respect des différentes normes européennes de sécurité
- Ensemble mécano-soudé, livré en 5 pièces (hors options)
- Fabriqué en Europe
- Garantie 5 ans

#### COULEURS DU PLATEAU



Poids - kg	Modèles	Prix € HT Hors livraison	Option Prix € HT Pièces liaison	Option Prix € HT Bornier	Option Prix € HT Laquage	Option Prix € HT Coffre UC vert	Option Prix € HT Coffre UC horiz	Option Prix € HT 4 roues	Option Prix € HT Platine	Option Prix € HT Tiroir
38	ARATAB 10S	260,00	112,00 45° - 60° 72° - 90°	Nous consulter	45,00	80,00	70,00	37,00	25,00	60,00
42	ARATAB 12S	280,00								
50	ARATAB 14S	310,00								
58	ARATAB 16S	360,00								
58	ARATAB 16SD	390,00								
64	ARATAB 18S	420,00								
64	ARATAB 18SD	440,00								

# STATION DE STOCKAGE

## Solution pour le chargement individuel de tablettes et PC portables

- 10 casiers individuels
- Sécurisées
- Indicateur à led du chargement

### ARALOCKER10+



Dimensions de l'emplacement individuel de chaque casier en mm  
H: 90 x L: 300 x P: 400



Créez le lieu central de votre école numérique et configurez la disposition des casiers et le nombre d'emplacements souhaités en fonction de l'espace disponible



Modèle	Prix € HT Hors livraison	Poids kg
ARALOCKER10+	890,00	18,00

COULEUR



### LES ATOUTS !

- En acier époxy, 1 mm
- 10 casiers pour accueillir les tablettes, smartphones ou PC portables jusqu'à 15,6''
- Portes individuelles avec fermeture sécurisée à code (4 chiffres), perforées pour dissiper la chaleur
- 2 prises USB (5V, 2.1A) et 1 prise 220V dans chaque casier, avec LED
- Possibilité de fixation murale
- Câble centralisé de 2 m pour un chargement de l'ensemble
- Garantie 5 ans sur site.

# STATION DE STOCKAGE

Solution pour le chargement individuel de  
12 smartphones / tablettes

C'EST  
NOUVEAU

## MOBILOCKER12

- Murale
- 10 casiers individuels
- Empilable
- Murale
- Compacte



Créez le lieu central de votre école numérique et configurez la disposition des casiers et le nombre d'emplacements souhaités en fonction de l'espace disponible



Indicateur de charge pour chaque casier



### LES ATOUTS !

- En acier époxy, 1 mm
- 12 casiers pour accueillir les smartphones/tablettes
- Portes individuelles avec fermeture sécurisée à code
- Cordons de chargement : iOS / android et micro USB
- Possibilité de fixation murale
- Câble centralisé de 2 m pour un chargement de l'ensemble
- Garantie 5 ans sur site.

Poids kg	Modèle	Prix € HT Hors livraison
12,60	MOBILOCKER12	1500,00

COULEUR



# CHARIOT MULTIMEDIA

Chariot multimédia intégrant le chargement de  
Tablettes et smartphones 15,6"

- Mobile
- 32 casiers individuels
- Sécurisé
- Solide

## CARTLOCKER32 - BYOD!



COULEUR



Modèle	Prix € HT Hors livraison	Poids kg
CARTLOCKER32	3290	195,00

## LES ATOUTS !

- 32 portes individuelles avec fermeture sécurisée à code. Elle sont perforées pour dissiper la chaleur générée
- 2 tiroirs sécurisés dans la partie supérieure du chariot pour garder un PC portable professeur 17" ou des documents
- Zone technique à l'arrière intégrant les chargeurs (iOS et Android)
- Protection contre la foudre et interrupteur marche/arrêt
- Disjoncteur
- Câble centralisé de 3 m pour un chargement de l'ensemble
- Chargeur USB rapide : 5V, 2,1A avec câbles Android / iOS, arrivant dans chaque casier
- Séquenceur d'alimentation pour charger tous les équipements de façon séquentielle, muni d'une minuterie intelligente permettant de définir le temps de charge et de 4 prises électriques supplémentaires
- 6 Roues dont 3 à frein
- Garantie 5 ans sur site

# ARMOIRE DE STOCKAGE

Sécurisez vos outils multimédia au quotidien  
Armoire pour le stockage du  
PC portable professeur



- Murale
- Prêt à l'emploi
- Economique
- Compact
- Sécurisée

## ARABOX



Espace pour placer la télécommande

Bloc de prises personnalisable en option

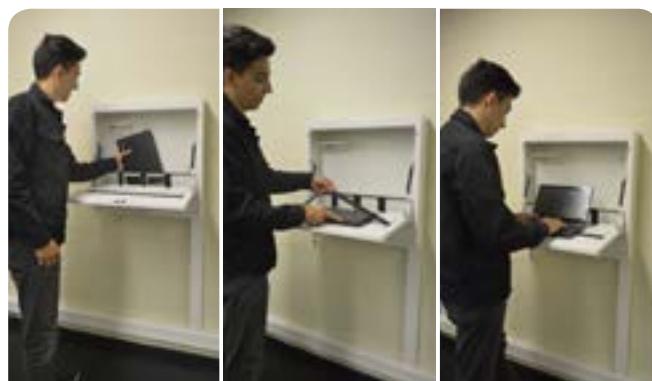

## LES ATOUTS !

- Structure en acier époxy, 4 points de fixation
- Antivol avec serrure
- 2 tubes à gaz, permettent de faire basculer en mode horizontale le PC professeur
- Dimension maximale du PC portable de 19"
- Bloc 4 prises, pour branchement électrique des appareils
- En option : le bloc 4 prises courants (PC) peut être changé par un bloc de prises HDMI, VGA, USB, PC (prise courant)
- Maintient d'un PC portable par une bande élastique
- Rangement de la télécommande et de connectiques
- Garantie 5 ans

Poids - kg	Modèle	Prix € HT Hors livraison	Prix € HT Option Bloc de prises
8,00	ARABOX	190,00	Nous consulter

COULEUR DE LA STATION



# STATION DE RECHARGE

**C'EST NOUVEAU**

Station de recharge universelle pour tous vos appareils électriques de bureau

## MOBICHARGE

Une solution pour simplifier le travail

- Mobile
- Peu encombrante
- Très maniable
- Facile à utiliser
- Stockage de tablettes

Solution s'intégrant parfaitement avec le mobilier «Aratab DynEco»



## LES ATOUTS !

- Solution de forme hexagonal en acier époxy 1 mm
- 6 prises -220V avec LED (vert-rouge) et 12 prises USB autour de la solution pour charger les tablettes, smartphones...
- 1 prise centralisée C13 avec interrupteur lumineux pour l'alimentation générale de la solution
- Une trappe dans la partie supérieure de la station, sécurisée à clé, permettant d'accéder à la zone de stockage de 6 tablettes ou PC portables 13" max
- Système d'aération dans le haut (x6) et le bas (x6) de la station pour dissiper la chaleur
- 6 roues à frein
- Câble centralisé de 2 m pour un chargement de la station
- Garantie 5 ans

Modèle	Prix € HT hors livraison	Poids - kg
MOBICHARGE	490,00	42,20

COULEUR DE LA STATION



# STATION DE RECHARGE

Dynamisez votre bureau  
par un système d'alimentation amovible

C'EST  
NOUVEAU



Une surface d'énergie intelligente innovante pour vos appareils électroniques  
Placez-le sur votre bureau, chargez directement votre appareil, retirez la bande si vous souhaitez changer de position, permettant une flexibilité maximale et l'intégration des connexions

- Innovant
- Intelligent
- Flexibilité maximum
- Économie d'énergie
- Respect de l'environnement
- Facile à utiliser
- Mise en route immédiate

## MOBICHARGE STRIP

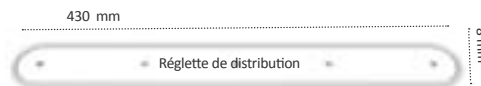

## MOBICHARGE BRIDGE



## MOBICHARGE USB



## MOBICHARGE POWER



## LES ATOUTS !

- La solution est composée de :
- 1. MOBICHARGE POWER : Unité centrale 480 Watt, 5 m; à placer dans le bureau
- 2. MOBICHARGE STRIP : réglette de distribution avec de trous pour faciliter l'installation de chargeurs
- 3. MOBICHARGE BRIDGE : câble de connexion entre les tables et la réglette. Longueur de câble 650 mm, H2.4, Ø 37mm
- 4. MOBICHARGE USB : chargeur amovible USB2.0, H2.7 \* Ø37 mm, poids = 23gr, volt IN min7 / max42, volt OUT = 5 Vcc, puissance = 15 Watt 15W
- 5. En option : câbles iOS et android (5V, 2.1A)
- Garantie 5 ans

Modèles	Prix € HT Hors livraison
MOBICHARGE POWER	290,00
MOBICHARGE STRIP	30,00
MOBICHARGE BRIDGE	45,00
MOBICHARGE USB	42,00
CÂBLES IOS ET ANDROÏD	Nous consulter



# SOLUTIONS AUDIOVISUELLES

*Des équipements multimédia indispensables pour faciliter la pédagogie en favorisant un enseignement interactif*

# SOMMAIRE

Faites votre choix  
en fonction des vos  
espaces de travail

ECRAN  
interactif



Page 48

Tableau  
numérique TNI



Page 53

TABLEAU BLANC  
coulissant



Page 50

TNI++  
"tout en un"



Page 54

TABLEAU BLANC  
pivotant



Page 51

Visualiseurs



Page 56

SUPPORTS  
écrans



Page 52

Table  
interactive



Page 57



# ÉCRANS INTERACTIFS

Une nouvelle génération de solutions interactives pour enseigner et communiquer

- Simple et intuitif
- Mise en route immédiate
- Différents formats
- Tactile au doigt et/ou stylet
- Double système d'exploitation
- Sans consommables
- Économie d'énergie
- Longue durée de vie



Pour une meilleure interactivité dans les salles de classe et de réunion

**EIM**

**55" 65" 75" 84"**

18 raccourcis installés sur les côtés droit et gauche de l'écran

Logiciel d'annotation intégré : écrivez, dessinez, annotez, interagissez à plusieurs

2 stylets qui se fixent magnétiquement sur l'écran

WiFi

Connectique HDMI, VGA RJ45, USB

Système d'exploitation interchangeable par une simple commutation

PC-OPS Windows en option à l'arrière de l'écran

Ports USB-HDMI

Haut Parleurs

Allumage et extinction de l'écran par une simple touche.

Modèle	Dimensions H * L -mm	Prix € HT Hors livraison	Option - prix € HT PC-OPS	Poids - kg
ÉCRAN 55"	1278 * 730	1590,00	Nous consulter I5, I7 HD, SSD	50,00
ÉCRAN 65"	1506 * 877	1990,00		74,00
ÉCRAN 75"	1615 * 920	2990,00		92,00
ÉCRAN 84"	1936 * 1091	4190,00		111,00



# DONNÉES TECHNIQUES

		55"	65"	75"	84"
PARAMÈTRES DE L'ÉCRAN	Type d'écran	LED au format 16:9, full HD ou 4K			
	Luminosité	350-400cd/m <sup>2</sup>			
	Ratio/contraste	Max: 4000:1-Min: 3200:1		Max: 4000:1-Min: 3000:1	Max: 1400:1-Min: 1000:1
	Angle de vue	178°			
	Durée de vie	≥50000H	≥30000H		≥50000H
FONCTIONS TACTILES	Tactile	Prise en charge de 6 ou 10 points de contact. Prise en charge du clic, double clic, clic droit et glissement			
	Fonctions supportées	Touche de correction , fonctionne sans pilote, écriture, tracé de lignes, annotations, prise USB			
	Durée de vie	60,000,000 fois			
	Moyens de pression	Doigts , crayon ou tout autre objet solide			
	Temps de réponse	Touché simple: moins de 7 ms, touché double: moins de 12ms			
	Ecriture et dessin	Ecriture en continu , sans sursauts ni cassures			
	Résistance	Résistance aux interférences lumineuses : fonctionne sans difficultés sous 30 000 lux.			
PARAMÈTRES TACTILES	Précision	1mm			
	Calibrage	<2mm			
	Vitesse curseur	100 Points/Seconde			
	Taille minimale	>=5mm			
	Technologie	Infrarouge			
	Consommation	<2.5W, fonctionne sous prise USB 5V, ou courant électrique inférieur a 500mA			
	Caractéristiques cadre	Pas de calibrage ni de pilotes. Étanche, anti poussière, ultra-fin et lumineux			
LOGICIEL	Caractéristiques	Logiciel interactif équipé d'outils et de ressources pédagogiques pour l'éducation			
PUISSANCE CONSOMMÉE	Watt	190	260	335	386
DIMENSIONS	L*H*P mm - avec crochet	1363*839*127	1592*988*129	1749*1029*129	2019*1200*129
	L*H*P mm - sans crochet	1363*839*113	1592*988*108	1749*1029*105	2019*1200*108
	écran actif L*H - mm	1278,98*730,26	1506*877	1615*920,46	1936*1091
ACCESSOIRES FOURNIS		3 mètres de câble d'alimentation, 2 stylets			
POIDS	kg	50	74	72	111
OPTION PC INTÉGRÉ	Micro-ordinateur OPS	Configuration personnalisée disponible			
	CPU-stockage interne	Intel Core i5, 4GB DDR3 ou Intel Core i7, 8GB DDR3 ou personnalisé			
	Disque dur	500G ou personnalisé (HDD OU SSD)		500G ou personnalisé	
	Carte	carte graphique , NVIDIA GT730 (2G mémoire graphique) prise en charge de la résolution 3840*2160			
	Alimentation	Entrée :100-240V/50-60HZ, DC Sortie :19V/6.8A			
	Ethernet	10/100/1000Mbps			
	WiFi/3G	802.11/b/gn			
	Exploitation	WINDOWS (HOME ou PRO)			

## LES PLUS !

- Ecran full HD 1080p pour les écrans 55",65" et 75" et 4k pour les 84".
- En verre trempé AG (anti-reflet) pour réduire les reflets sur l'écran. Reflectance inférieur a 1%.Interface Android
- PC-OPS en option pour accéder au système Windows
- Logiciel d'enseignement Donview
- Technologie infrarouge
- 10 points de contacts sur Windows et 6 points de contact sur Android
- Ports USB-HDMI-VGA-RJ45 en façade
- WiFi intégré
- Garantie de base 3 ans sur site ou 5 ans en option



# TABLEAUX BLANCS COULISSANT POUR ÉCRAN

Écrivez sur un tableau blanc en parallèle de  
l'usage de l'écran interactif  
SOLUTION MURALE

- Murale
- Structure mécano soudée
- 4 tableaux blancs dont 2 coulissants
- Economie de place

**ARABOARD4**

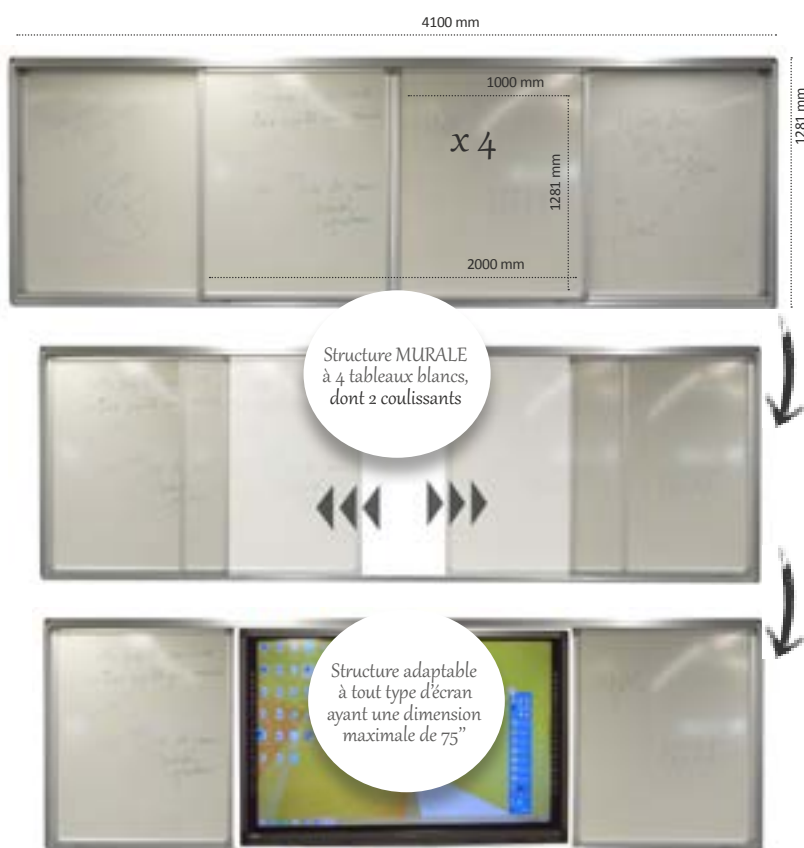

Modèle	Prix € HT Hors livraison	Poids kg
ARABOARD4	790,00	45,00

## LES ATOUTS !

- La solution est composée de :
  - 1- STRUCTURE MECANO SOUDE
    - Cadre pour une fixation au mur
    - En acier, peinture époxy, fixation VESA
    - L'épaisseur du cadre est de 1 mm avec les coins arrondis en plastique / ABS
    - Auget de 40 mm
    - Garantie 5 ans pour le cadre
  - 2- TABLEAUX BLANCS :
    - Cette structure permet le maintien de 4 tableaux blancs, dont 2 coulissants
    - Surface d'écriture émaillée, antirayures, marque Polyvision e3
    - Garantie à vie pour les tableaux

# TABLEAUX BLANCS PIVOTANTS POUR ÉCRAN



Écrivez sur un tableau blanc en parallèle de l'usage de l'écran interactif

**C'EST NOUVEAU**

## ARABOARD2

### Solution mobile

- Mobile
- Structure mécano soudée
- 2 tableaux blancs pivotants
- 2 modèles
- Economie de place

Structure adaptable à tout type d'écrans dimension max de 65"

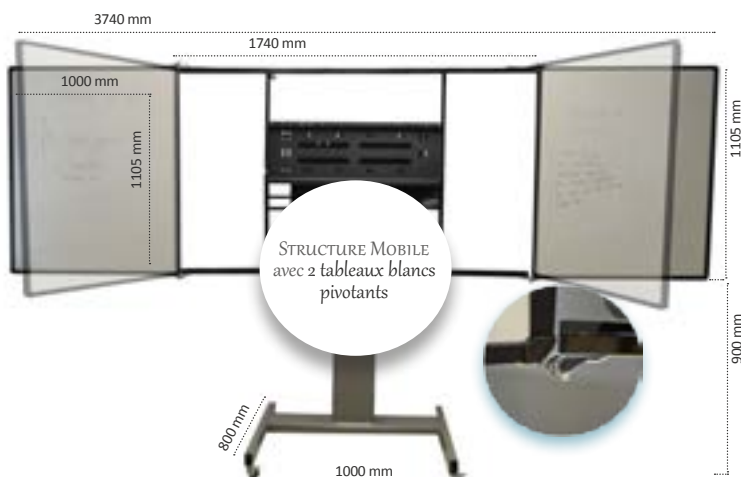

## ARABOARD2 PLUS

### Solution fixe

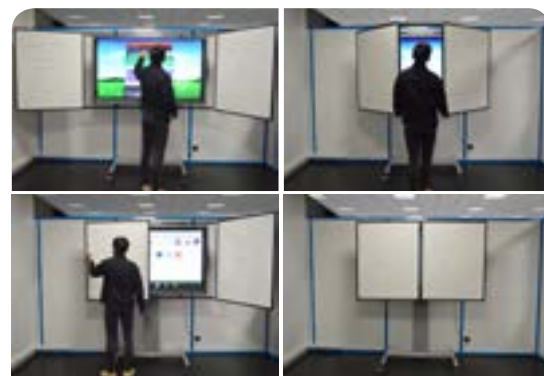

## LES ATOUTS !

La solution est composée de :

#### 1- SUPPORT :

Mobile ou colonne murale pour fixation au sol

- En acier, peinture époxy. Fixation VESA
- 4 roues, dont 2 à frein pour la solution mobile
- Passage des câbles cachés
- Garantie 5 ans

#### 2- STRUCTURE MECANO-SOUDEE :

- Structure qui s'adapte exclusivement à la structure "arasupp mob". En acier, peinture époxy
- Cette structure permet le maintient et le pivotement de 2 tableaux blancs
- Garantie 5 ans

#### 3- TABLEAUX BLANCS :

- 2 tableaux blancs pivotants avec 4 faces d'écriture
- Surface d'écriture émaillée, antirayures, marque Polyvision e3
- Garantie à vie

Poids kg	Modèle	Prix € HT Hors livraison
86,00	ARABOARD2 (mobile)	990,00
69,00	ARABOARD2 PLUS (fixe)	790,00

# SUPPORT ECRANS

Le choix du bon support pour l'écran interactif est fondamental. Choisissez-le en fonction de votre salle et des utilisateurs



- Support mobile ou pour fixation murale ou au sol
- Solution classique ou ajustable électriquement

Configurations possibles

Des supports pour une fixation murale classique ou à travers une colonne fixée au sol (quand les murs sont fragiles) Ajustables ou pas électriquement

## ARASUPP MU



## ARASUPP MUC



## ARASUPP MUC+



Des supports mobiles pouvant ou pas monter-descendre ou incliner électriquement les écrans

## ARASUPP MOB



## ARASUPP MOBE



## ARASUPP MOBE+



## LES ATOUTS !

- 6 modèles de supports:

1. ARASUPP MU : support mural classique
2. ARASUPP MUC : support mural avec une colonne fixée au sol
3. ARASUPP MUC+ : support mural avec une colonne fixée au sol avec un ajustement de charge de la hauteur de 400 mm
4. ARASUPP MOB : support mobile classique
5. ARASUPP MOBE : support mobile avec un ajustement électrique de la hauteur de 400 mm
6. ARASUPP MOBE+ : support mobile inclinable électriquement

- Fixation VESA (Fixation VESA), pour les support avec une fixation au mur ou au sol, pour un maximum de sécurité
- Pour les supports mobiles, 4 roues dont 2 à frein
- En acier, peinture époxy
- Garantie 5 ans

Modèle	Prix € HT Hors livraison	Poids max - kg de la charge
ARASUPP MU	50,00	120,00
ARASUPP MUC	390,00	160,00
ARASUPP MUC+	790,00	120,00
ARASUPP MOB	650,00	120,00
ARASUPP MOBE	990,00	120,00
ARASUPP MOBE+	1200,00	85,00

# TABLEAU BLANC INTERACTIF TACTILE



## L'interaction simultanée entre plusieurs utilisateurs

- Interactions plus dynamiques
- Précision et rapidité
- Pour des espaces à forte luminosité
- Projection avec tout type de vidéoprojecteur
- Multi-utilisateurs
- Fixation murale
- Entretien facile

### i3BOARD



Technologie tactile V-Sense  
=  
précise et fiable

### i3HAWM



Les utilisateurs de tous âges, tailles ou capacités, sont en mesure de déplacer le TNI de bas en haut par simple pression d'un bouton

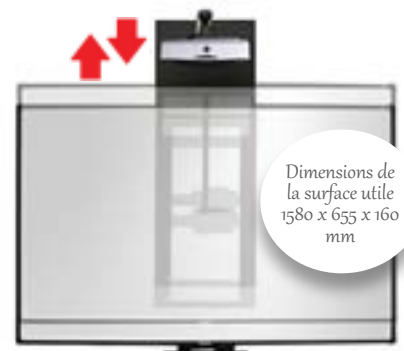

Modèle	i3 BOARD
TAILLE DIAGONALE EN POUCES	87
RATIO D'AFFICHAGE	16: 10
TYPE DE SURFACE	émail Duo™
TECHNOLOGIE TACTILE	V-Sense Multi
POINTS DE CONTACT	10
RÉSOLUTION	32767 x 32767
CÂBLE D'ALIMENTATION	USB
CONSOMMATION ÉLECTRIQUE	≤400mA
SUPPORT MURAL	inclus
ACCESSOIRES	Câbles USB, stylet, auget porte-marqueurs
OPTIONS	i3HAWN

## LES ATOUTS - i3BOARD

- Technologie tactile : fonctionne au contact des doigts, stylets factices, feutres ou tout autre objet
- Multi-utilisateurs : interaction jusqu'à 10 points de contact simultanés
- surface en acier émaillé e3, garantie à vie
- Multi-fenêtres : permettant d'ouvrir différentes fenêtres les unes à côté des autres, sans en compromettre la visibilité.
- Grande surface d'affichage et d'écriture, idéale pour des salles de classes ou de réunion entre 20 et 40 personnes; offrant un confort de visibilité quel que soit l'angle de vue
- Cadre en aluminium ultra fin de 24 m

Modèle	Prix € HT Hors livraison
i3 BOARD	990,00
i3HAWN	890,00

# TABLEAU BLANC INTERACTIF TACTILE

**C'EST NOUVEAU**

## Nouvelle génération de TNI "tout en un"

- Murale
- Solution "tout en un"
- Sous Windows et Android
- Simple d'utilisation
- Economie de place

### TNI ++

UN SEUL CÂBLE ÉLECTRIQUE POUR LA SOLUTION COMPLÈTE

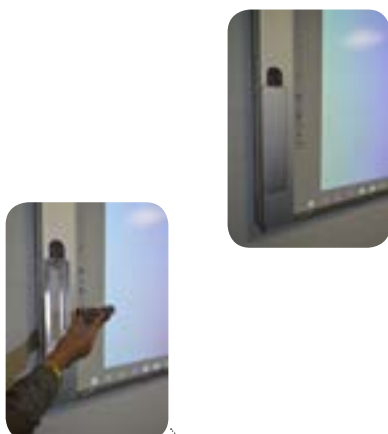

CAMERA-VISUALISEUR HD à LED intégré à la solution, pour l'affichage numérique du document, sécurisé par une serrure électromagnétique



TABLEAU BLANC au format 89" 16:10, de technologie infrarouge, tactile au doigt, jusqu'à 10 utilisateurs simultanément

Plus besoin ni de télécommande ni de stylet électronique

HAUTS-PARLEURS (2x30W) amplifiés  
Le volume est contrôlé à partir du panneau de contrôle

PC - OPS Windows 10 PRO à l'arrière de l'écran (en option)



Modèle	* Prix € HT Hors livraison	Prix € HT Option OPS	Prix € HT - option Vidéoprojecteur UCF	Poids kg
TNI++	2900,00	Nous consulter	990,00	35,00

\* Hors vidéoprojecteur

### LES ATOUTS !

- La solution comprend :
  1. Tableau blanc émaillé
  2. Contrôleur multi-sources tactile
  3. PC-OPS Windows en option
  4. Os Android
  5. Caméra-visualiseur
  6. Hauts parleurs avec amplificateur x 2
  7. Connectiques afin d'y brancher une source extérieur
- Cadre en aluminium, ultra fin, montage mural
- Programmation en usine par Aratice, en fonction du vidéoprojecteur choisi
- Garantie 3 ans

# TABLEAU BLANC INTERACTIF

Une solution complète permettant d'utiliser différentes technologies numériques simultanément



## FONCTIONS SPÉCIALES

- Clé-carte magnétique pour déverrouiller la solution
- Bouton pour démarrer/arrêter la solution
- Panneau de contrôle aux boutons lumineux

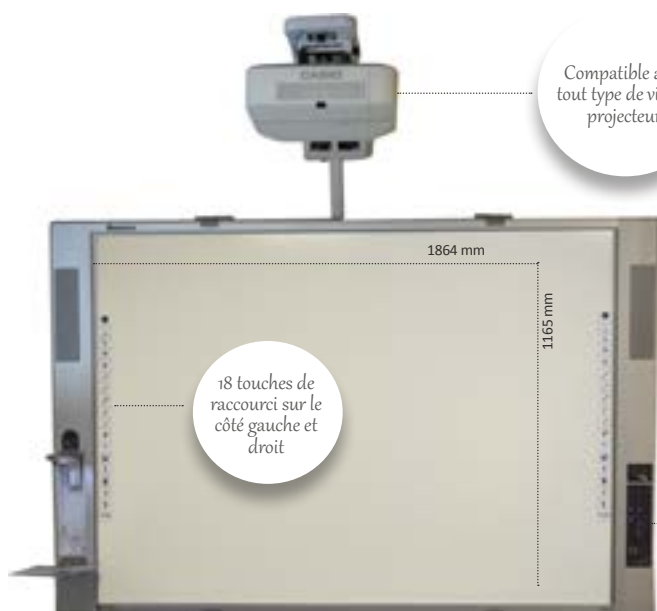

Panneau de contrôle tactile centralisant les fonctionnalités audio, camera/visualiseur, commutation Windows / Android, et les sources HDMI - VGA - USB, sécurisé par une carte d'identification magnétique pour la mise en route instantanée de la solution



CONNECTIQUE INTERFACE AVANT	HDMI IN*1, VGA IN*1, Entrée microphone * 1, Sortie audio*1, Android USB*1, PC Windows USB*1, PC USB 3.0*2
CONNECTIQUE INTERFACE ARRIÈRE	AC OUT * 1, AC IN * 1, Sortie audio 3.5mm * 1, Interface réseau * 1, RS232 * 1, HDMI OUT * 1, VGA OUT * 1
CONFIGURATION ANDROÏD	CPU: Quad Core Cortex-A17. GPU: Quad Core Mali-T764. Fréquence de base 1.8 GHZ. RAM : 2 GO. ROM : 16G. système d'exploitation Android 6.0
MICRO-ORDINATEUR OPS WINDOWS EN OPTION	CPU : intel Core I5 6200U (ou I7 selon demande). 4 Go DDR3 ou personnalisation. 500G ou personnalisation. 10/100 / 1000Mbps. WIFI : 802.11b/gn. LINE OUT*1, MIC IN*1, HDMI*1, RJ45*1, WIFI*2, USB2.0*4. Ordinateur OPS avec poignée facile à installer. Windows Pro ou éducation
ACCESSOIRES	2 stylets



# VISUALISEURS

L'outil idéal pour accompagner les cours et les présentations dynamiques

- Mural
- Prêt à l'emploi
- Economique
- Compact
- Sécurisé

Il s'agit d'une caméra que l'on branche à un écran (interactif), un vidéoprojecteur (interactif) ou un tableau blanc (interactif), pour projeter à son auditoire une image, un article ou un petit objet en 3D...



## ARASCOPE 2



## ARASCOPE 1



Modèle	Prix € HT Hors livraison	Poids kg
ARASCOPE 1	180,00	6,00
ARASCOPE 2	280,00	7,00

### LES ATOUTS !

- Structure en métal, fixation murale
- Sécurisation par anti-vol avec une serrure à clé
- Garantie 3 ans

#### ARASCOPE 1

- Mode autofocus pour diffuser des images en direct sur votre écran ou vidéoprojecteur
- Capture de documents et des objets en 3D
- Entrée USB

#### ARASCOPE 2

- Mode autofocus pour diffuser des images en direct sur le PC
- Capture jusqu'à 30 images par seconde
- Carte SD de stockage (maximum 32G)
- Panneau pour une utilisation facile
- Microphone
- Compensation de lumière intégrée
- Sortie en USB et HDMI, entrée et sortie en VGA
- Télécommande infrarouge
- Interface USB pour travailler avec le PC

# TABLE MULTIMÉDIA

Particulièrement dynamique visant à accroître la participation et la créativité chez les enfants

**MOBIKID**



**C'EST NOUVEAU**

- Ergonomique, élégante et solide
- Spéciale pour les écoles maternelles et primaires
- Mobile
- Technologie multitouch
- Sous Android. Windows en option



## LES ATOUTS !

- TABLE. coquille extérieure en fer et cadre latéral en aluminium, avec une couche de protection en verre trempé de 6mm d'épaisseur sur la surface du panneau LCD. Finition de la surface en revêtement en poudre avec un anti-usure. 4 roues, dont 2 à frein
- Ecran 42" à LED. 10 points de contact. Durée de vie 50000 heures
- OPS - Windows PRO. Intel Core I5
- Système d'exploitation Android 6.0.1
- LOGICIEL SNOWFLAKE offrant de nombreuses applications ludiques éducatives, dans différentes matières tel que les maths, le français, logique, application de création : dessin, puzzle, note de musique ...
- Certification: CE FCC ROHS ISO
- Garantie 3 ans

Modèle	Prix € HT Hors livraison
MOBIKID	4500,00

COULEUR





# **SOLUTIONS CLASSES MOBILES**

*Des solutions mobiles pour tablettes et PC portables  
avec les ressources numériques et les logiciels de gestion  
Tout cela dans un environnement sécurisé*

# SOMMAIRE

Faites votre choix  
en fonction des vos  
espaces de travail

Chariot  
multimédia



Page 60

Station de  
Stockage



Page 66

Chariot  
cartice 16++



Page 62

Supervision  
médiathèque  
langues



Page 68

Sac  
multimédia



Page 63

Filtrage  
internet



Page 70

Valise  
multimédia



Page 64



# CHARIOT MULTIMÉDIA

Chargez et synchronisez de 16 à 50 tablettes simples - hybrides ou des PC portables.

- Mobile
- Prêt à l'emploi
- Compact
- Sécurisé

## CARTICE



Tiroir coulissant pour poser un PC portable professeur 17"



Système de passage des câbles d'alimentation optimisé entre la zone technique et les tablettes ou les PC portables



Zone technique à l'arrière, pour intégrer les chargeurs des tablettes ou des PC à travers des rangées de prises électriques.

Protection contre la foudre et interrupteur marche/arrêt avec disjoncteur 15A pour charger et alimenter les tablettes et/ou les PC portables



Séquenceur d'alimentation pour charger tous les équipements sans risque de disjonction

Muni d'une minuterie intelligente permettant de définir le temps de charge et de 2 prises électriques supplémentaires

Modèle	Prix € HT	Option - Prix € HT Borne WiFi	Option - Prix € HT HUB chargement tab*	Option - Prix € HT Charge + synchronisation**	Option - Prix € HT Cables iOS/Android	Poids kg
CARTICE 16	1 190,00	200,00	200,00	290,00	Nous consulter	67
CARTICE 30	1 390,00		300,00	450,00		88
CARTICE 30+	1 490		300,00	450,00		91
CARTICE 40	1 490,00		380,00	-		100
CARTICE 50	1 690,00		440,00	-		108

\* Système électronique de chargement USB des tablettes Android / iPad (5v/2.1A) permettant de s'affranchir des chargeurs d'origine

\*\* Système électronique de chargement et de synchronisation filaire des données par USB Android / iPad (5v/2.1A). 1 entrée pour 16 tablettes ou 2 entrées USB, chacune pour 15 tablettes

# CHARIOT MULTIMÉDIA

Conçu pour une utilisation avec tout type de tablettes (avec ou sans coque de protection) et des PC portables selon les modèles



## LES ATOUTS !

- Chaque tablette ou PC portable a son propre emplacement
- Câble centralisé de 5 m pour un chargement de l'ensemble (chariot fermé)
- Prise Rj45 en façade + câble 10m et interrupteur
- 1 ou 2 portes à l'avant et à l'arrière (selon le modèle) avec fermeture sécurisée 3 points et charnières pour soutenir des lourdes charges; perforées pour dissiper la chaleur générée. Ouverture de 90° à 270° pour cartice 30, 40 et 50
- 4 roues dont 2 à frein: 110 mm
- Construit avec un contenu recyclé moyen de l'acier de 30% et terminé en peinture en poudre écologique. Les composants en acier sont 100% recyclables à la fin du cycle de vie du produit.
- Garantie 5 ans sur site

## COULEUR



Modèle	Tablettes ou PC	Os	Dimensions - mm Chariot	Dimensions - mm Emplacement tab/PC	Particularités
CARTICE 16	16 tab/PC 15,6"	Android Windows iOS	H:1109 x L:650 x P:590	H:350 x L:40 x P:350	2 compartiments fixes pour les PC et les tablettes. 1 porte à l'avant, ouverture à 180°, 1 porte à l'arrière détachable
CARTICE 30	30 tab/PC 14"		H:1109 x L:900 x P:590	H:320 x L:25 x P:320	2 Compartiments coulissants pour les tablettes ou PC 2 portes à l'avant et à l'arrière, Ouverture à 270°
CARTICE 30+	30 tab/PC 15,6"		H:1350 x L:730 x P:590	H:350 x L:40 x P:350	3 Compartiments fixes pour les PC et les tablettes. 1 porte à l'avant, ouverture à 180°, porte à l'arrière détachable
CARTICE 40	40 tab/PC 14"		H:1109 x L:1170 x P:590	H:350 x L:40 x P:350	2 Compartiments coulissants pour les tablettes ou les PC. 2 portes à l'avant et à l'arrière, ouverture à 270°
CARTICE 50	50 tab/PC 14"		H:1350 x L:1050 x P:590	H:350 x L:40 x P:350	3 Compartiments fixes pour les tablettes ou PC. 2 portes à l'avant, ouverture à 180°, 1 porte à l'arrière détachable

# CHARIOT MULTIMÉDIA

## Chariot pour charger 16 PC portables 17"

- Mobile
- Spécial PC portable
- Sous Windows
- Prêt à l'emploi
- Compact
- Sécurisé

### CARTICE 16++



Modèle	Prix € HT	Option - Prix € HT Borne WiFi	Option - Prix € HT Interrupteur et prise RJ45 en façade	Poids kg
CARTICE 16++	1490,00	200,00	70,00	145

### LES ATOUTS !

- 16 tiroirs coulissants pour accueillir les PC portables
- Zone technique à l'arrière pour intégrer les chargeurs des PC portables à travers des rangées de prises électriques
- Protection contre la foudre et interrupteur marche/arrêt avec disjoncteur 15A pour charger et alimenter les PC portables
- Câble centralisé de 5 m pour un chargement de l'ensemble (chariot fermé)
- 2 portes à l'avant et à l'arrière avec fermeture sécurisée 3 points avec charnières pour soutenir des lourdes charges. Elles sont perforées pour dissiper la chaleur générée. Ouverture à 90°
- Système de passage des câbles d'alimentation optimisé entre la zone technique et les PC portables
- 4 roues dont 2 à frein: 110 mm
- Séquenceur d'alimentation pour charger tous les équipements sans risque de disjonction
- Muni d'une minuterie intelligente permettant de définir le temps de charge
- Garantie 5 ans sur site

# SAC MULTIMÉDIA

Permettant d'intégrer 8 ou 10 tablettes simples ou 8 tablettes hybrides ou avec coque 10"



- Ultra mobile
- Spéciale pour les déplacements
- Prêt à l'emploi
- Compact

## ARABAG

### CONFIGURATIONS POSSIBLES :

- **ARABAG 10 SBW**  
10 tablettes simples + borne wifi
- **ARABAG 10 H**  
10 tablettes hybrides sans borne WiFi
- **ARABAG 8 HBW**  
8 tablettes hybrides avec borne WiFi



Double interrupteur avec voyant pour le chargement des tablettes et l'alimentation de la borne wifi.

Zone technique pour intégrer le hub de chargement et les connecteurs électriques d'alimentation centralisée



Espace emplacement tablettes : H 200 x P 250 mm  
Espace pour la borne wifi : H 150 x L 240 x P 40 mm  
Épaisseur maximum de 20 mm pour les tablettes avec coque de protection ou hybrides  
Épaisseur maximum de 10 mm pour les tablettes simples sans coque de protection

## LES ATOUTS !

- Construit en tissu nylon enduit sur assise PVC - 210 gr/m<sup>2</sup>, avec fermeture VELCRO
- Mousse polyéthylène prédécoupée pour accueillir les tablettes
- Câble coudé d'alimentation USB uniquement pour la solution Android
- HUB de chargement iOS / Android, avec ses 8 ou 10 câbles iOS / Android (5V, 2.1A)
- Double interrupteur avec voyant pour le chargement des tablettes et l'alimentation de la borne wifi
- Câble électrique centralisé et câble réseau, fournis
- En option : intégration borne WiFi, synchronisation avec prise USB 2.0 en façade et cadenas pour sécurisation de la valise
- Garantie 3 ans

Poids kg	Modèle	Prix € HT Hors livraison	Prix € HT- option Synchronisation	Prix € HT - option Borne WiFi
9,20	ARABAG 10 SBW			
13,40	ARABAG 10 H	590,00	90,00	200,00
11,60	ARABAG 8 HBW			

COULEUR



# VALISE MULTIMÉDIA

Sécurisez, rangez, transportez, rechargez et synchronisez de 8 à 30 tablettes simples ou hybrides jusqu'à 11.6"



- Mobile
- Prêt à l'emploi
- Tous OS
- Compacte
- Sécurisée



## TIP 8-10

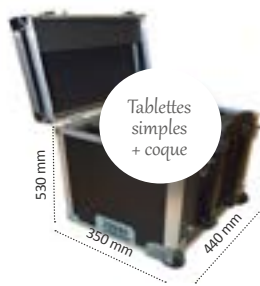

Tablettes simples + coque

## TIP 12 H - TIP16

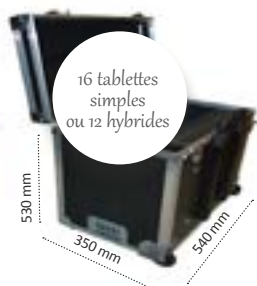

16 tablettes simples ou 12 hybrides

## TIP 16HUB



16 tablettes hybrides 11,6" iOS et Android

## TIP 16H - TIP24

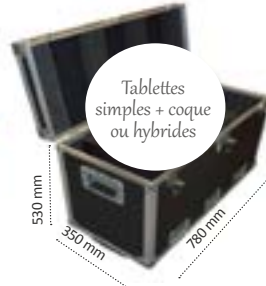

Tablettes simples + coque ou hybrides

## TIP 30

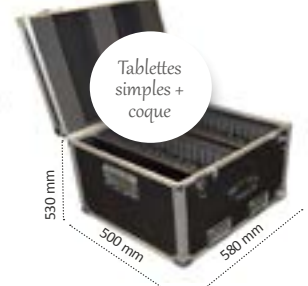

Tablettes simples + coque

Hub (5V/2.1A) avec voyants lumineux pour indiquer le chargement des tablettes



### ESPACE EMPLACEMENT DE TABLETTES

- Épaisseur maximum de 20 mm pour les tablettes simples avec coque de protection, ou hybrides
- Épaisseur maximum de 10 mm pour les tablettes simples sans coque de protection



## LES ATOUTS !

- Valise «Flight Case» avec bord en aluminium
- Modules en mousses usinées haute densité sur mesure pour la séparation des tablettes
- Zone technique afin d'y intégrer les chargeurs et la borne wifi
- Point d'accès WI-FI, plastron RJ45, interrupteur marche arrêt avec voyant, double interrupteur en façade avec voyant lumineux
- Protection des surtensions
- Pourvue de 2 roues et d'une poignée télescopique
- Sécurisation avec un cadenas
- Garantie 3 ans

1. Hub de chargement (8, 16, 24, ou 30 chargeurs de tablettes 5V, 2.1A (selon le modèle de valise)
2. HUB de chargement + synchronisation filaire avec prise USB en façade
3. Borne WiFi
4. Timer analogique limitant le temps de charge (0 à 10 h)
5. Système de ventilateur électrique
6. Câbles iOS/Android

Modèle	Prix € HT	Option Prix € HT Hub charge (1)	Option Prix € HT Hub charge + synchro (2)	Option Prix € HT Borne wifi (3)	Option Prix € HT Timer (4)	Option Prix € HT Ventilateur (5)	Option Prix € HT Câbles iOS/andرويد (6)	Poids kg
TIP 8-10	490,00	130,00	220,00					8.4
TIP 12H - TIP16	690,00							10,4
TIP 16H	790,00	200,00	290,00					13.7
TIP 16HUB	820,00			200,00	120,00	90,00	Nous consulter	12,8
TIP 24	890,00	270,00	430,00					13.7
TIP 30	990,00	300,00	450,00					15

# VALISE MULTIMÉDIA



Ultra résistante. Sécurisez, rangez, transportez, rechargez et synchronisez de 10 à 16 tablettes ou PC portables jusqu'à 15,6"

**C'EST NOUVEAU**

- Mobile
- Ultra SOLIDE
- Prêt à l'emploi
- Compacte
- Sécurisée

## TIP 10++



Valise en ABS

Modules en aluminium ajustables par pas de 25 mm, afin de séparer chaque PC

Mousse alvéolée dans le couvercle supérieur permettant de caler les PC portables la valise fermée

## TIP 16+HUB



Valise en ABS

Hub (5V/2.1A) avec voyants lumineux pour indiquer le chargement des tablettes

## LES ATOUTS !

- Zone technique afin d'y intégrer les chargeurs et la borne wifi
- En façade : double interrupteur marche/arrêt pour le contrôle de la borne WiFi et le chargement des PC portables ou tablettes. Prise RJ45 et prise pour l'alimentation générale de la valise
- Roues et poignée télescopique
- Sécurisation avec un cadenas
- Garantie 3 ans

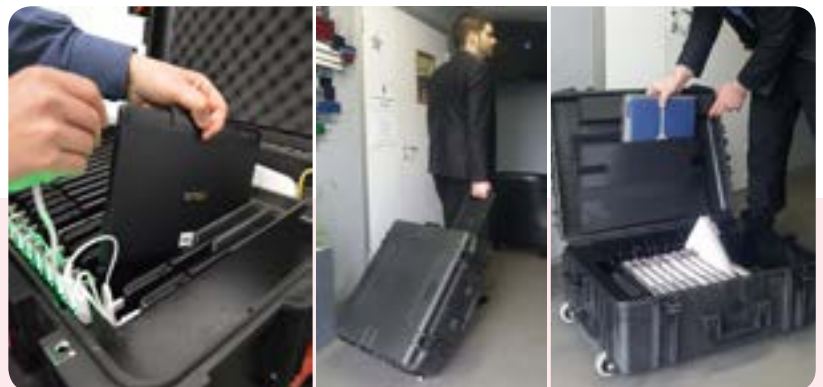

Modèle	Prix € HT	Option Prix € HT Borne wifi	Option Prix € HT Timer	Option Prix € HT Ventilateur	Option Prix € HT Câbles iOS/andرويد	Poids kg
TIP 10++	820,00	200,00	120	90	Nous consulter	16,8
TIP 16+HUB	890,00					

# STATION DE STOCKAGE

Sécurisez, stockez, chargez et synchronisez de 12 à 20 tablettes ou PC portables jusqu'à 11.6"

- Murale
- Prêt à l'emploi
- Economique
- Compacte
- Sécurisée



## ARASTACK 12 TAB

Stockage, chargement et synchronisation de 12 tablettes 11.6"

Android - iOS

Porte repliable vers le haut

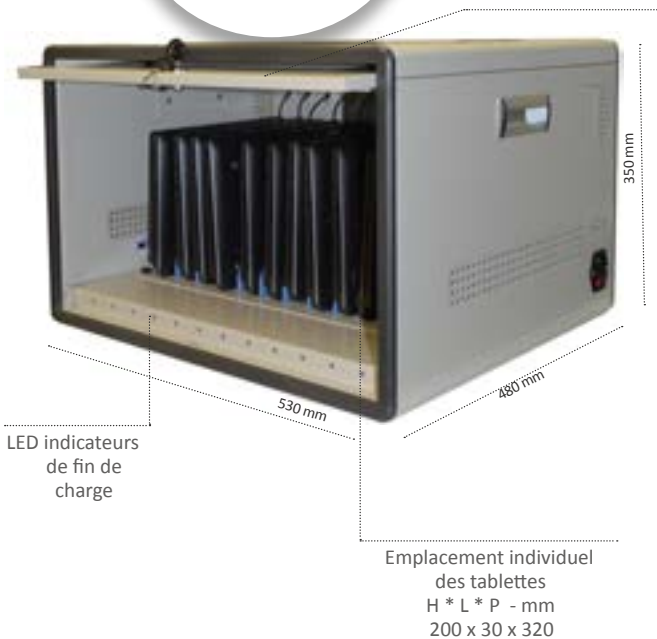

## ARASTACK 20 TAB

Stockage et chargement de 20 tablettes 10"

Android - iOS

LED indicateurs de fin de charge

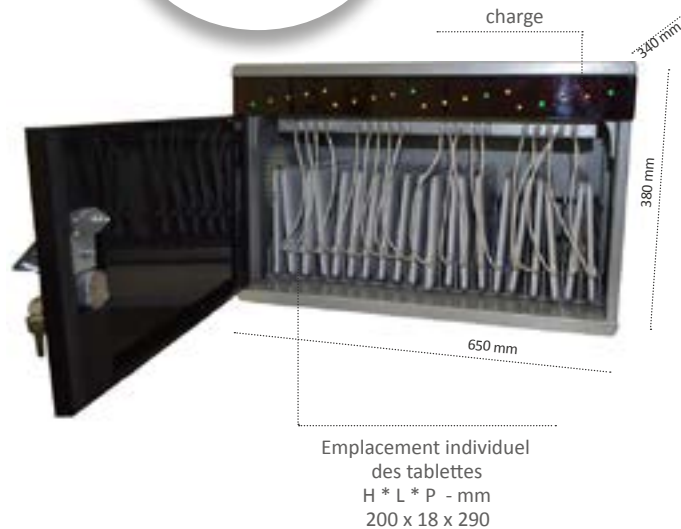

### LES ATOUTS !

- En acier, fixation murale (4 points), possibilité de les empiler les uns sur les autres
- Uniquement pour des tablettes Android et iOS
- HUB pour le chargement (5V, 2.1A) des tablettes, en option
- Chemin de câbles pour le chargement optimisé
- Porte repliable vers le haut et sécurisée à clé
- Garantie 5 ans



### LES ATOUTS !

- Compartiment pour accueillir 20 tablettes simples (avec ou sans housse) ou hybrides jusqu'à 10"
- Système électronique de chargement filaire des tablettes, avec arrêt automatique en fin de charge (5V, 2.1A)
- Alimentation centralisée avec protection contre la foudre
- 2 points d'aération
- Porte avec une ouverture de 90°, sécurisée à clé
- Garantie 5 ans

# STATION DE STOCKAGE



Sécurisez, stockez et chargez  
12 PC portables 10"



- Murale
- Prêt à l'emploi
- Economique
- Compacte
- Sécurisée

## ARASTACK 12 PC

Stockage et chargement  
de 12 PC portables 10"  
Windows



2 portes repliables  
vers les cotés

Tiroir sécurisé à clé pour  
accueillir les chargeurs  
des PC portables



Emplacement individuel  
des PC portables  
H \* L \* P - mm  
200 x 25 x 290

### LES ATOUTS !

- En acier, fixation murale (2 points)
- Tiroir sécurisé à clé
- Système de chargement électrique centralisé en option
- Porte repliable sur les côtés avec fermeture sécurisée
- Passage des câbles optimisé pour le chargement entre le tiroir et le compartiment de PC portables
- Garantie 5 ans

Modèle	Prix € HT	Option Prix € HT Hub synchro	Option Prix € HT Câbles iOs/androïd	Poids kg
ARASTACK 12 TAB	490,00	220,00	Nous consulter	21,8
ARASTACK 20 TAB	690,00	-		18,2
ARASTACK 12 PC	450,00			28,4

## Logiciel de supervision et laboratoire de langues

- Intuitif
- Sécurisée



Logiciel de gestion de classe



### LES ATOUTS !

- Logiciel permettant de planifier et présenter le contenu d'un cours, de faire du travail collaboratif et de superviser l'activité sur le poste des élèves
- Les principales fonctionnalités :
  1. Versions pour tous les systèmes ordinateurs
  2. Version mobile pour les assistants pédagogiques
  3. Outils d'instruction en temps réel
  4. Diffusion de l'écran de l'enseignant aux élèves
  5. Vignettes interactives de l'écran des élèves
  6. Visualiser/Contrôler les écrans des étudiants
  7. Module d'évaluation
  8. Puissants sondages étudiants
  9. Composants de tests et d'interrogations
  10. Surveillance audio en temps réel
  11. Suivi et contrôle d'Internet
  12. Suivi et contrôle des applications
  13. ...

NSS NETSUPPORT SCHOOL	Prix € HT
1 à 10	Nous consulter
16	
30	



Logiciel de supervision et de pilotage de salle multimédia entièrement numérique

SPÉCIAL LABORATOIRE DE LANGUES



IL SUFFIT DE :

Deux écrans pour le professeur, dont un pour visualiser la salle dans son ensemble



Des postes élèves installés en réseau sous Windows, et d'un micro casque par poste



### LES ATOUTS !

- Logiciel pluridisciplinaire adapté à tous les cours et à tous les niveaux scolaires, du primaire à l'université avec une interface très intuitive qui permet une prise en main rapide par les enseignants.
- Un outil privilégié pour l'apprentissage des langues avec un son de très haute qualité

INTRALAB*	Prix € HT
16 utilisateurs	1 290
20 utilisateurs	1 600
25 utilisateurs	1 900
30 utilisateurs	2 200

## Logiciel de supervision pédagogique pour flotte de tablettes et logiciel de gestion des équipements



Logiciel de gestion de tablettes Android

EDUTAB PERMET LA GESTION COMPLÈTE D'UNE FLOTTE DE TABLETTES PAR L'ENSEIGNANT DEPUIS UN PC PORTABLE OU FIXE

L'UTILISATION DES TABLETTES EN CLASSE EST SIMPLIFIÉE ET OPTIMISÉE GRÂCE À UN CONTRÔLE CENTRALISÉ



LES SERVEURS ÉDUCATIFS pour la gestion des classes et des applications.



### 1- WIZZBE MEDIA FLEX

Serveur virtualisé pour être installé dans tout serveur

\*LICENCES WIZZBE EDUC  
Licences fixes pour serveur, médiathèques wizzbe

### 2. WIZZBE MEDIA

Serveur ... accueillant 25, 50 ou 1000 licences wizzbe educ



Conforme aux préconisations du CARMO  
Cadre de référence pour l'Accès aux Ressources Pédagogiques via un équipement mobile



## LES ATOUTS !

### LES FONCTIONNALITÉS D' EDUTAB

#### 1. ADMINISTRATION ET GESTION DE LA SÉCURITÉ

La tablette est protégée par un mot de passe admin (blocage des paramètres et des applications)

#### 2. GESTION DES APPLICATIONS

Gestion centralisée des applications (installation et désinstallation)

#### 3. GESTION DES DOCUMENTS

Diffusion et collecte des documents (textes, vidéos, sons, images ...) sur les tablettes

#### 4. GESTION DES PROFILS BUREAUX

Supervision et contrôle des accès web sur les tablettes élèves

Modèle	Prix € HT
LICENCE EDUTAB	27,00
LICENCE WIZZBE EDUC*	30,00

\* Si vous disposez déjà d'un serveur numérique WIZZBE Média

## LES ATOUTS !

- Médiatique numérique
- Planning de diffusion de ressources
- Synchronisation des contenus
- Collecte automatique des travaux des élèves
- Mode restreint / mode ouvert...
- Inscription et identification des terminaux mobiles
- Gestion des applications
- Échanges des documents
- Interface professeurs
- Accès ... filtré et sécurisé...

# FLTRAGE INTERNET



Contrôlez et protégez les accès à internet dans votre établissement



## FROGI

Un boîtier pour protéger les élèves en filtrant les URLs et sécuriser le réseau de l'établissement

- Economique
- Facile à installer
- Sécurisée



## Comment ça marche !

## LES ATOUTS !

Modèle	Prix € HT *
FROGI 20	990,00
FROGI 50	2500,00
FROGI 250	4000,00

\* Accès aux mises à jour pour 3 ans

### PRINCIPE DE FONCTIONNEMENT

- A chaque demande d'accès à internet, le boîtier vérifie dans sa base de données si la catégorie du site demandé est autorisée ou non
- Si le site n'est pas autorisé, l'accès est refusé, et l'utilisateur en est informé par un message

### LES PLUS

- Mises à jour automatiques du boîtier toutes les nuits (correctifs ou évolutions logicielles)
- Des millions de sites sont référencés
- Connexions enregistrées dans une base de données (historique de navigation) et consultables pendant 12 mois
- Compatible avec tous les systèmes d'exploitations (Windows, iOS, Linux, Android..)



ILS NOUS ONT FAIT CONFIANCE  
Plus de 800 établissements scolaires

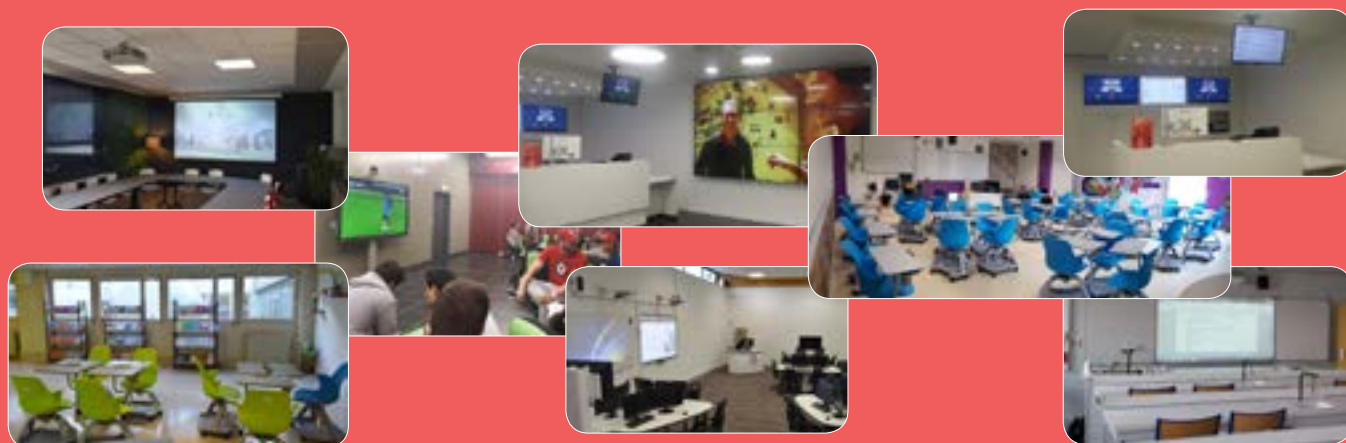

Très heureux de grandir avec vous !

Notre site marchand  
en informatique et audiovisuel  
Spécial Éducation et collectivités



\* Paiement par Mandat Administratif

[www.e-aratice.fr](http://www.e-aratice.fr)



**CATALOGUE 2019**



# SHOWROOM

à Saint Ouen L'Aumône (95)

7 rue du Limousin  
95310 Saint Ouen l'Aumône  
**TÉL: 01 79 42 00 15**  
**info@aratice.fr      www.aratice.fr**  
**www.e-aratice.fr      youtube aratice**

